

คู่มือการติดตั้ง: Installation Manual

คู่มือการโปรแกรม: Programming Manual

คู่มือการใช้งาน: User Manual

New
Aplus
SERIES



PHONIK.

The content of this manual are subject to change without notice

กรุณาค้นคู่มือให้เข้าใจก่อนปฏิบัติ
ข้อมูลในหนังสือนี้ อาจเปลี่ยนแปลงได้โดยไม่แจ้งให้ทราบล่วงหน้า

คำนำ

PHONIK ขอถือโอกาส ขอบพระคุณเป็นอย่างสูงที่ท่านได้เลือกใช้ตู้สาขาโทรศัพท์ PHONIK รุ่น NEW APLUS SERIES ซึ่งตู้สาขาโทรศัพท์นี้ ประกอบ ด้วยสินค้าที่มีคุณภาพพร้อมด้วยประสิทธิภาพ การใช้งานที่หลากหลาย ซึ่งหากท่านได้อ่าน และทำความเข้าใจในคู่มือเล่มนี้ โดยละเอียดก่อนการติดตั้งและใช้งาน รวมทั้ง ข้อควรระมัดระวังต่าง ๆ ในการติดตั้ง ท่านจะพบว่าตู้สาขาโทรศัพท์ PHONIK รุ่นนี้ จะสามารถรับใช้ท่านได้หลากหลายรูปแบบตามที่ท่านต้องการ

PHONIK would like to take this opportunity. Thank you for purchasing the PHONIK PABX NEW APLUS SERIES model. The PHONIK has attained the qualitative and features. When you read this manual clearly before connecting the PHONIK, The PHONIK will serve you for your applications.

สารบัญ

เรื่อง

หน้า

การติดตั้ง (Installation)

1. SPECIFICATION	1
2. ตำแหน่งต่าง ๆ ภายในตู้สาขา	3
2.1 แนะนำตำแหน่งการเชื่อมต่อกับอุปกรณ์ต่าง ๆ	4
3. วิธีการติดตั้งตู้สาขา	5
4. สถานที่ที่ควรหลีกเลี่ยงสำหรับการติดตั้ง	6
5. สถานที่ที่ควรหลีกเลี่ยงการเดินสายโทรศัพท์	6
6. การเดินสายกราวนด์	7
7. การติดตั้งแบตเตอรี่ของตู้สาขา	7
8. การติดตั้งชุดตรวจจับสนิวญาน	8
9. การติดตั้งชุดอุปกรณ์ที่ใช้ไฟเลี้ยง 26 Vdc	8

การโปรแกรม (PROGRAMMING)

1. ขั้นตอนการโปรแกรม	9
2. วิธีการใช้เครื่องโทรศัพท์โปรแกรมตู้สาขา	10
> ฟังก์ชันของระบบ (System Function)	11
P00 กำหนดรหัสผ่าน	14
P01 กำหนดกลุ่มสายในที่มีความสำคัญสูง	15
P02 กำหนดระดับการโทรออก	15
P03 กำหนดสายด่วน	17
> ฟังก์ชันของระบบ (System Function)	11
P04 การใช้งานเป็นโอเปอเรเตอร์	18
P05 กลุ่มการห้ามพักสายก่อนเวลา	18
P06 กำหนดการควบคุมรีเลย์	19
P07 กำหนดการหน่วงเวลาปิดชุดควบคุมรีเลย์	19
P08 อนุญาตการทำไปรษณีย์เสียง	20
> ฟังก์ชันสายนอก (System Function)	
P10 สายนอกที่ต่อด้วย	20
P11 ชนิดของสายนอก	21
P12 สายนอกที่อนุญาตให้โทรออกอัตโนมัติ	21

P13 สายนอกที่ต่อกับ Host PBX ชนิดกดเคาะที่วางหู 1 ครั้ง	22
P14 ลักษณะการใช้งานของสายนอกที่เข้ามา (กลางวัน)	22
P15 ลักษณะการใช้งานของสายนอกที่เข้ามา (กลางคืน)	22
P16 สายภายในที่ให้บริการ DISA เมื่อไม่ได้รับสัญญาณจากสายนอก	23
P17 สายภายในที่ติดตั้งเครื่องแฟกซ์	24
P18 กำหนดกระดิ่งก่อนรับสายอัตโนมัติ	24
➤ฟังก์ชันสายภายใน (Extension Function)	
P20 สายนอกเข้าที่มีผลให้สัญญาณกระดิ่งดัง (กลางวัน)	25
P30 สายนอกเข้าที่มีผลให้สัญญาณกระดิ่งดัง (กลางคืน)	25
P21 สายนอกที่ถูกใช้โทรออกได้ (กลางวัน)	25
P31 สายนอกที่ถูกใช้โทรออกได้ (กลางคืน)	25
➤ฟังก์ชันสายภายใน (Extension Function) ต่อ	
P22 ระดับความสามารถการโทรออก (กลางวัน)	26
P32 ระดับความสามารถการโทรออก (กลางคืน)	26
P23 กำหนดกลุ่มสายใน (กลางวัน)	26
P33 กำหนดกลุ่มสายใน (กลางคืน)	26
P24 กำหนดกลุ่มการรับสายแทน (กลางวัน)	27
P34 กำหนดกลุ่มการรับสายแทน (กลางคืน)	27
P25 กำหนดกลุ่มการแทรกสาย (กลางวัน)	27
P35 กำหนดกลุ่มการแทรกสาย (กลางคืน)	27
P26 การเตือนก่อนการแทรกสาย (กลางวัน)	28
P36 การเตือนก่อนการแทรกสาย (กลางคืน)	28
P27 ชนิดของสายด่วน (กลางวัน)	28
P37 ชนิดของสายด่วน (กลางคืน)	28
P40 กำหนดระบบชุดสัญญาณเตือนภัย (กลางวัน)	29
P41 กำหนดระบบชุดสัญญาณเตือนภัย (กลางคืน)	29
P42 กำหนดการหน่วงเวลาชุดสัญญาณเตือนภัย (กลางวัน)	29
P43 กำหนดการหน่วงเวลาชุดสัญญาณเตือนภัย (กลางคืน)	29
P44 กำหนดชุดส่งสัญญาณเตือนภัย (กลางวัน)	30
P45 กำหนดชุดส่งสัญญาณเตือนภัย (กลางคืน)	30

➢ ฟังก์ชันสายภายใน (Extension Function) ต่อ	
P80 กำหนดค่าเวลาตามโรงงาน	31
P81 กำหนดเวลากระดิ่งดังต่ำสุดของสายนอก	31
P82 กำหนดเวลากระดิ่งดังสูงสุดของสายนอก	31
P83 กำหนดเวลาในการตัดสายนอก	31
P84 กำหนดช่วงเวลาในการกดคีย์หลักแรก	31
P85 กำหนดช่วงเวลาในการกดคีย์หลักถัดไป	31
P86 กำหนดช่วงเวลาที่เป็น DISA เรียกเมื่อสายภายในว่าง	31
P87 กำหนดช่วงเวลาที่เป็น DISA เรียกเมื่อสายภายในไม่ว่าง	32
P90 กำหนดค่าจากโรงงานทั้งหมด	32
P91 การบริการกลางคืนเหมือนกลางวัน	32
P92 กำหนดค่าจากโรงงานแบบเลือกได้	32
P93 ปรับปรุงให้เป็นโปรแกรมรุ่นใหม่	32
P98 Time Base Adjustment !!! Manufactory Only !!!	32
P99 Display Version Number	32
ดัชนีการโปรแกรม (Programming Index)	33
การแสดงผลบน Display Card (Display card illustrate)	35
วิธีการใช้งาน (HOW TO USE)	
คุณสมบัติพิเศษของระบบ (System Features)	37
ฝากข้อความลงไปรษณีย์เสียง โดยเครื่องภายใน	37
ฟังข้อความจากไปรษณีย์เสียง โดยเครื่องภายใน	37
ตั้งรหัสผ่านของไปรษณีย์เสียง	38
แสดงรหัสผ่านของไปรษณีย์เสียง	38
อัดเสียงตอบรับอัตโนมัติของระบบ (เสียงที่ 1)	39
อัดเสียงตอบรับอัตโนมัติของระบบ (เสียงที่ 2)	39
ฟังข้อความตอบรับอัตโนมัติของระบบ (เสียงที่ 1)	40
ฟังข้อความตอบรับอัตโนมัติของระบบ (เสียงที่ 2)	40
เปลี่ยนการทำงานเป็นโหมดกลางวัน	41

<u>เรื่อง</u>	<u>หน้า</u>
เปลี่ยนการทำงานเป็นโหมดกลางคืน	41
ทดสอบสัญญาณกระดิ่ง	42
ปิดการทำงานของรีเลย์พิเศษ	42
เปิดการทำงานของรีเลย์พิเศษ	43
คุณสมบัติของเครื่องภายใน (Extension Features)	
ยกเลิกการรับสายแทน และห้ามรบกวน	43
ตั้งห้ามรบกวน หรือไม่รับสาย	44
ตั้งให้เครื่องอื่นรับสายแทน	44
ยกเลิกการรับสายแทนหรือห้ามรบกวนทั้งระบบ	45
ตั้งไม่ให้สายนอกที่เข้ามารบกวน	45
การโทรติดต่อ (To make a call)	
โทรเรียกโอเปอเรเตอร์	46
โทรติดต่อภายใน	46
บันทึกเลขหมายโทรศัพท์ลงรหัสหมายเลขย่อ	47
โทรออกทวนซ้ำเลขหมายสุดท้าย	48
โทรออกด้วยรหัสหมายเลขย่อ	48
โทรออกโดยระบุสายนอก	49
โทรออกโดยไม่ระบุสายนอก	49
โทรออกทวนซ้ำเลขหมายสุดท้ายบวกรหัส	50
โทรออกทวนซ้ำเลขหมายสุดท้ายลบหนึ่ง	50
โทรออกทวนซ้ำเลขหมายสุดท้ายสิบครั้ง	51
บันทึกเลขหมายบันทึกพิเศษ	51
โทรออกด้วยเลขหมายบันทึกพิเศษ	52
การรับสาย (To receive call)	
รับสายแทนเครื่องภายในเครื่องอื่น	52
กรณีกำลังสนทนา	
พักสายนอกที่กำลังสนทนา	53
พักสายนอกที่กำลังสนทนาอยู่ และโทรออกอีกสายชนิดทวนซ้ำเลขหมายสุดท้าย	53
โอนสายนอกไปยังเครื่องภายในเครื่องอื่น	54
ส่งสัญญาณพักสายไปยังสายนอกที่กำลังสนทนาอยู่	54
พักสายนอกที่กำลังสนทนาอยู่ และโทรออกอีกสายชนิดรหัสหมายเลขย่อ	55

เรื่อง

หน้า

กรณีกำลังสนทนา

พักสายนอกที่กำลังสนทนาอยู่ และโทรออกอีกสายชนิดระบุสายนอก	55
สลบสายสนทนาระหว่าง 2 สายนอก	56
พักสายนอกที่กำลังสนทนาอยู่ และโทรออกอีกสาย ชนิดไม่ระบุสายนอก	57

ประชุมสาย (Conference)

ประชุมทางสาย ระหว่าง 2 สายนอก กับ 1 สายใน	57
ประชุมทางสาย ระหว่าง 2 สายใน กับ 1 สายนอก	58

ได้ยินสัญญาณแทรกสายขณะสนทนา (Intrusion signal)

ตอบรับสายที่มาคอย แบบพักสายนอกเดิม	59
------------------------------------	----

โทรติดต่อแล้วสายไม่ว่าง (Busy signal)

การรอสายแบบถือหูคอย	60
การแทรกสาย	60
การจองสายภายใน	61
การจองสายนอก	61

ขณะโทรเข้ามา และเมื่อตั้งระบบเป็นชนิดต่อสายในโดยตรง

ติดต่อไปเครื่องโอเปอเรเตอร์	62
ติดต่อเครื่องภายใน	62
ฝากข้อความ ไปรษณีย์เสียงจากสายนอก	63
ฟังข้อความไปรษณีย์เสียงจากสายนอก	63
ปิดอุปกรณ์ไฟฟ้า	64
เปิดอุปกรณ์ไฟฟ้า	64

ดัชนีการทำงานของเลขหมาย (Code index)

65

1. SPECIFICATION

General Description		AS-MNB/208
Capacity	Outside (CO)	2
	Station	8
Control Method	Stored Program CPU	8 bits CPU
	Control ROM	32 KB
	Control RAM	8 KB
Switching Method	Space Division CMOS Cross point Switch	
Power Supply		220Vac.± 10% 50 Hz
Power Consumption (Maximum)		15 Watts
Power Failure transfer	2 Outsides assign to station 11, 12	
Trunk Characteristics :		
Maximum DC Loop Resistance		400 Ohms
Minimum Leak Resistance		20 Kohms
AC Impedance		600 Ohms
Dial Pulse Signal	Speed	10/20 PPS
	B/M	2 : 1
	Inter Digit	600 mS
	T on	100 ms
	T off	200 ms
Ring Detect Signal	Frequency	10-50 Hz
	Voltage	50-100 Vrms
First Ring Detect		400 mS (Default)
Subscriber Characteristics		
Battery Feed		24 Vdc
Current Feed		25 mA
DC Loop Limited		800 Ohms
AC Impedance		600 Ohms
Dial Pulse Detect	T On	10-200 ms
	T Off	10-200 ms

Subscriber Characteristics		
DTMF Signal Detect	T On	50 ms
	T Off	50 ms
Hook Flash Time		125-800 ms
Ring Signal	Frequency	50 Hz
	Voltage	70 Vrms
Transmission Characteristics		
Trunk to Subscriber	Attenuation	1.25 dB
	Frequency Response	100-50,000 Hz
Extension Connection		
Telephone type		Standard telephone
Extension distance		Use telephone cable
		26 AWG (0.4mm) < 700m
		24 AWG (0.5mm) < 1100m
		22 AWG (0.65mm) < 1800m

2. ตำแหน่งต่าง ๆ ภายในตู้สาขา

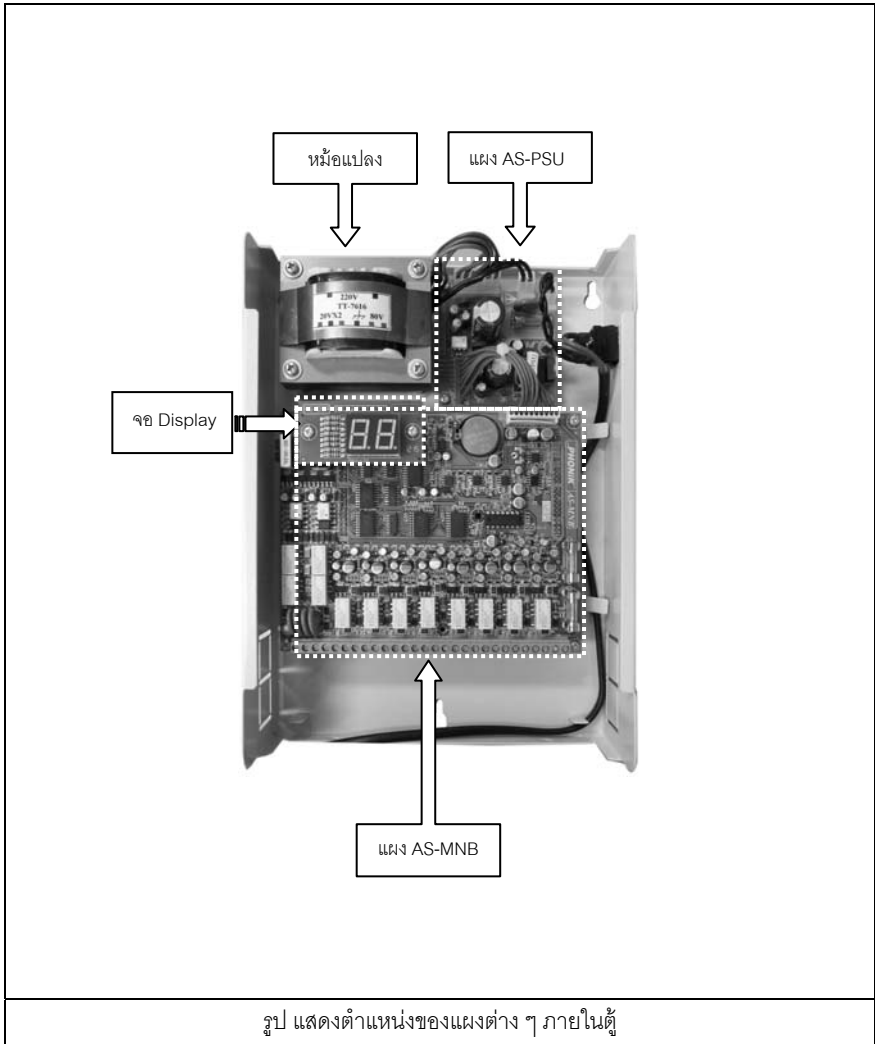

2.1 แนะนำตำแหน่งการเชื่อมต่อกับอุปกรณ์ต่าง ๆ

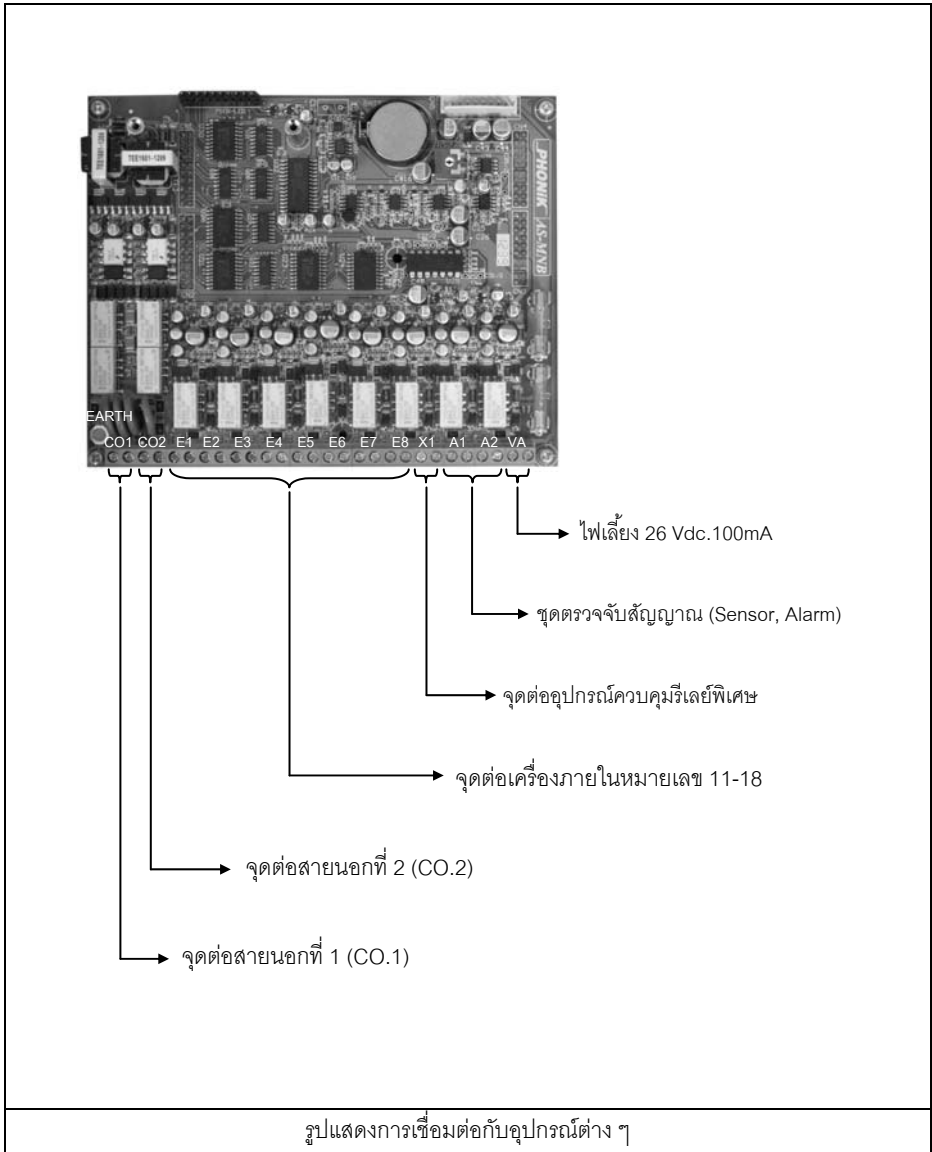

3. วิธีการติดตั้งตู้สาขา

กรณีติดตั้งตามผนังห้อง (Mounting on wooden wall)

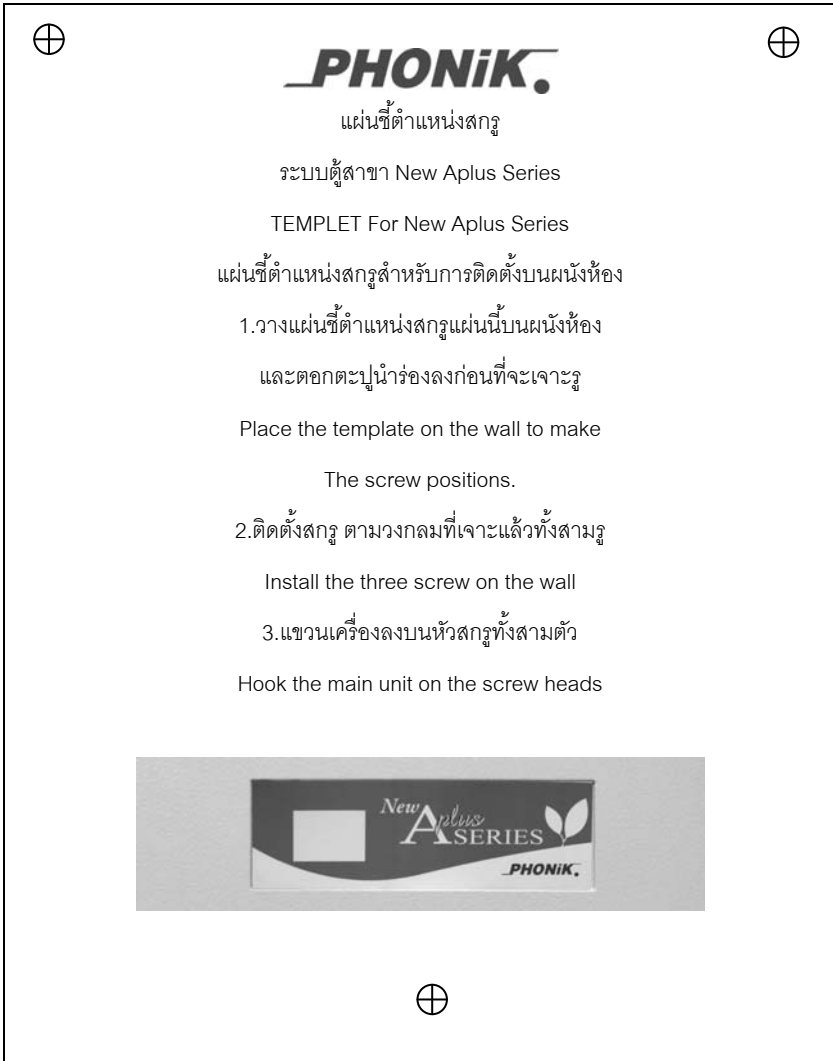

รูปภาพแสดงการติดตั้งบนผนังห้อง

4. สถานที่ที่ควรหลีกเลี่ยงสำหรับการติดตั้ง

- สถานที่ที่มีแสงแดดส่องถึงโดยตรง มีความร้อนสูง มีความเย็นจัด หรือความชื้นสูง
(In direct sunny, cool, hot and humid or sultry places.)
- สถานที่ที่มีความเป็นกรดในอากาศสูง (Sulfuric gases produced in areas.)
- สถานที่ที่มีการสั่นสะเทือนเป็นประจำ หรือโดนกระแทกอย่างแรง
(Place in which shocks or vibration are frequent or strong.)
- สถานที่ที่มีฝุ่นมาก (Dusty Place)
- สถานที่ที่มีน้ำ ไขมัน หรือน้ำมัน มีโอกาสเข้ามาภายในเครื่อง
(Place where water or oil may come into contact with the unit.)
- ใกล้เครื่องใช้ไฟฟ้าสำนักงานชนิดอื่น เช่น เครื่องคอมพิวเตอร์, เครื่องเทเล็กซ์, เครื่องถ่ายเอกสาร, เตาไมโครเวฟ, เครื่องปรับอากาศ
(Near computer, telexes or other office equipment, as well as microwave or air conditioner.)
- ใกล้เครื่องกำเนิดสัญญาณความถี่สูง เช่น เลื่อยไฟฟ้า
(Near high frequency generating devices such as sewing machines.)
- ควรติดตั้งห่างจากเครื่องรับโทรทัศน์อย่างน้อย 2 เมตร (Install at least 2 meters from televisions.)
- ไม่ควรมีสสิ่งของรอบๆ ตัวตู้ เพื่อสะดวกแก่การบำรุง และระบายความร้อน
[Do not obstruct area around the PABX system. (for reasons of maintenance and inspection be especially careful to allow space for cooling above and at the side of the PABX system.)]

5. สถานที่ที่ควรหลีกเลี่ยงในการเดินสายโทรศัพท์

- ไม่ควรเดินสายโทรศัพท์ขนานกับสายไฟฟ้า สายคอมพิวเตอร์ ฯลฯ แต่หากเลี่ยงไม่ได้ ให้ใช้สายชีลด์แทน หรือชีลด์สายด้วยท่อโลหะ แล้วนำลงกราวนด์
Do not wire the telephone cable in parallel with an AC power source, computer, etc. If the cables are run near those wires, shield the cables with metal tube or use shielded cables and ground the shields.
- ถ้าเดินสายโทรศัพท์ตามพื้น ควรใช้รางครอบสายหรืออุปกรณ์ใกล้เคียงเพื่อหลีกเลี่ยงการสะดุด และไม่ควรมีเดินสายโทรศัพท์ใต้พรม
If cables are run on the floor, use protectors or the like to protect the wires where they may be stepped on. Avoid wiring under carpets
- ควรหลีกเลี่ยงการใช้ปลั๊กไฟ 220V ปลั๊กเดียวกับคอมพิวเตอร์ เทเล็กซ์ เครื่องใช้สำนักงานอื่นๆ เพราะอาจเกิดการรบกวนจากการเหนี่ยวนำไฟฟ้าการเดินสายกราวนด์
Avoid using the same 220 Vac. Power supply outlet for computer, telex and other office equipment. Otherwise, the PABX system operation may be interfering.

6. การเดินสายกราวนด์ (Ground Connection)

ควรลงสายดิน ด้วยแท่งกราวนด์ยาวอย่างน้อย 180 ซม. และสายที่นำมาใช้ควรมีหน้าตัดอย่างน้อย 4 ตารางมิลลิเมตร เพื่อประสิทธิภาพในการป้องกันความเสียหายอันเกิดจากสัญญาณรบกวนและฟ้าผ่า

Should connect the PABX system to earth ground by using ground rod (180 cm. at least) and ground cable (4 SQ.MM.at least) For reasons of protection from noise and thunderbolt.

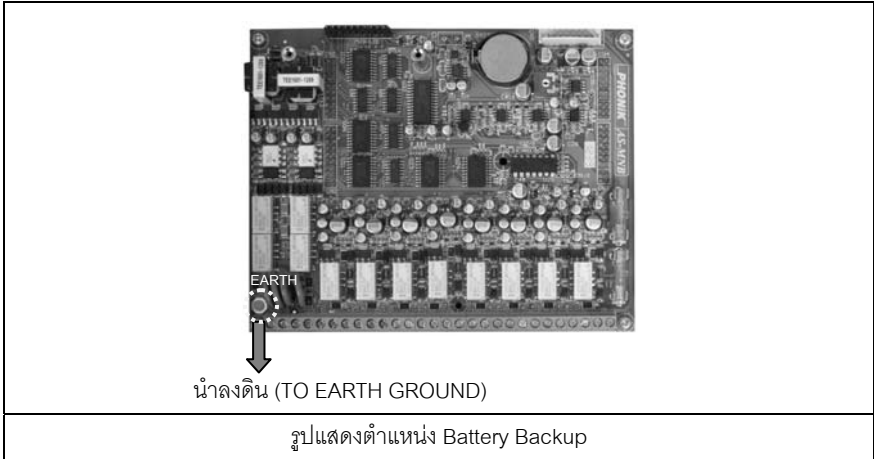

7. การติดตั้งแบตเตอรี่ของตู้สาขา (Built-in Battery Installation)

ทำการใส่แบตเตอรี่ บนแผง AS-MNB เพื่อให้เก็บข้อมูลต่าง ๆ ของระบบเวลาไฟดับ ซึ่งแบตเตอรี่ตัวนี้ ควรเปลี่ยนทุก ๆ 3 ปี และขณะที่ไม่ได้ติดตั้งตู้สาขา ควรถอดแบตเตอรี่ออกเพื่อเป็นการประหยัดพลังงาน

The battery on the card for AS-MNB data collection system at various powers. The battery life on this. Should be replaced every three years, and while it is not installed on the PBX. Should remove the battery to save power.

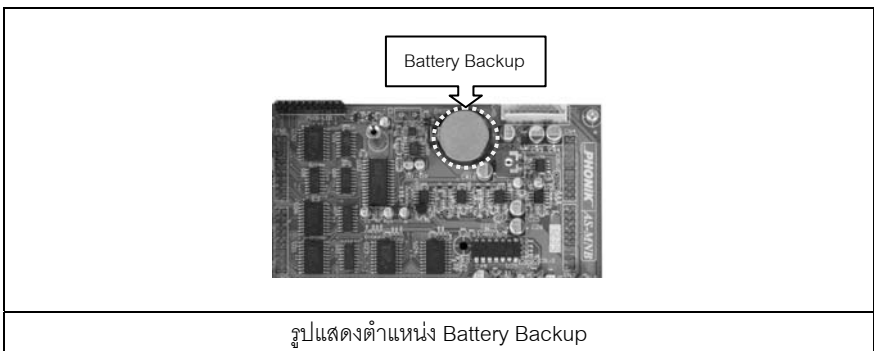

8. การติดตั้งชุดตรวจจับสัญญาณ (SENSOR, ALARM)

ตู้ New Aplus สามารถเชื่อมต่อกับระบบสัญญาณเตือนภัยได้ถึง 2 ชุด พร้อมแจ้งเตือนเมื่อเกิดสิ่งผิดปกติผ่านระบบสัญญาณกระดิ่งภายใน และอุปกรณ์อื่นๆ ที่ต่อกับ X1 (จุดต่ออุปกรณ์ชุดควบคุมรีเลย์พิเศษ) โดยการติดตั้งอุปกรณ์ดังกล่าว จะต้องใช้งานร่วมกับโปรแกรม P07 และ P40-45

Alarm Sensor 2 Circuit connects to A1 and A2. Alarm output or relay control output connect to X1

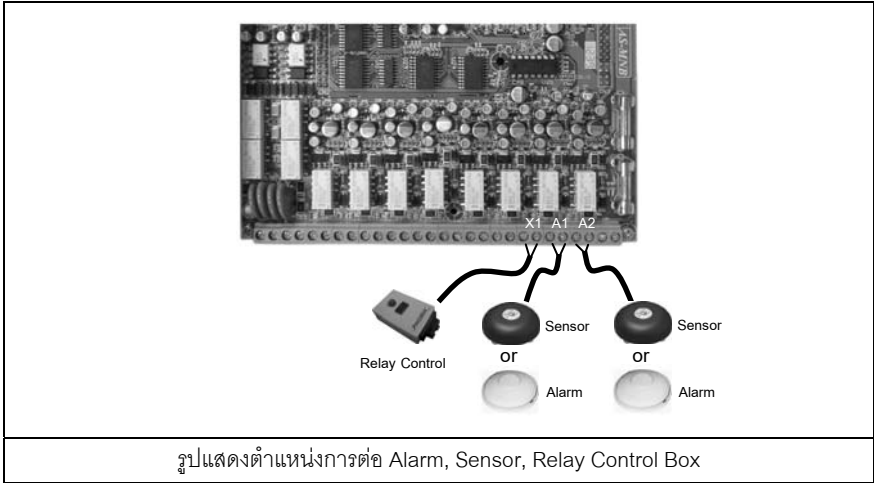

9. การติดตั้งชุดอุปกรณ์ที่ใช้ไฟเลี้ยง 26Vdc (100mA)

ตู้ New Aplus สามารถจ่ายไฟเลี้ยง 26Vdc ให้กับอุปกรณ์อื่นๆ ที่ใช้ไฟเลี้ยง 26 Vdc

Dc.output supply to external electrical device

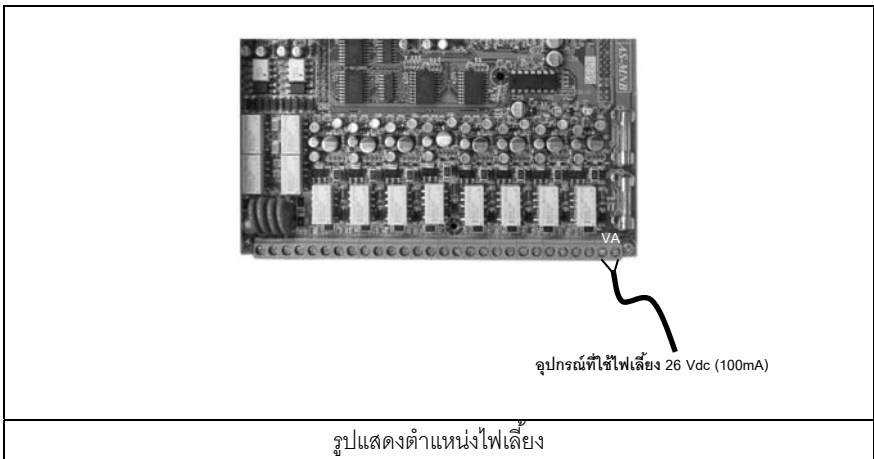

1. ขั้นตอนการโปรแกรม
(METHOD OF PROGRAMMING)

โปรแกรมโดยผ่านเครื่องโทรศัพท์ธรรมดาแบบกดปุ่ม ณ ตำแหน่งเครื่องภายในเครื่องใดก็ได้
Programming by standard telephone (DTMF) on any extension.

1. ยกหูโทรศัพท์ขึ้น หรือกดปุ่ม “SP-PHONE”
Lift the hand set or press the “SP-PHON”
2. กดรหัสการเข้าโปรแกรม
Dial programming code.
* 0 1 2 3 #
3. กดรหัสผ่าน (ถ้ามี) [รหัสผ่าน (PASSWORD)] #
Dial “PASSWORD” (If have)
[รหัสผ่าน (PASSWORD)]
4. ทำการโปรแกรมข้อมูลต่าง ๆ
Entry the data program
5. วางหู
Hang up

2. วิธีการใช้เครื่องโทรศัพท์โปรแกรมตู้สาขาโทรศัพท์ New A plus SERIES

ปุ่มโทรศัพท์ Pad Button



แผงแสดงผล Display Card

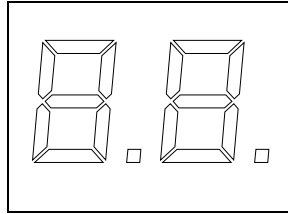

- แผงแสดงผลสามารถแสดงได้ครั้งละ 2 หลัก กรณี ค่าที่แสดงผลใดๆ มีมากกว่า 2 หลัก สามารถใช้ปุ่มโทรศัพท์ดังนี้

(The display card can illustrate only 2 digits. If valve setting has more than 2 digits.)

ปุ่ม 1 เพื่อเลื่อนไปทางขวา (Press 1 to shift right)

ปุ่ม 3 เพื่อเลื่อนไปทางซ้าย (Press 3 to shift left)

- แสดงผลตัวเลข 0-9

0123456789

- แสดง Program

P

- แสดง Un-used

U

- แสดง Disable

D

- แสดง Tone

L

- แสดงสถานะปกติ

--

- แสดง Pulse 10

P1

- แสดง Pulse 20

P2

ฟังก์ชันของระบบ (System function)		ค่ามาตรฐาน (Default)
P00	กำหนดรหัสผ่าน (Password Setting)	ไม่ได้ใช้งาน Un-used
P01	กำหนดกลุ่มสายในที่มีความสำคัญสูง (High Priority Extension Feature Group)	กลุ่ม 1,2 Group 1,2
P02	กำหนดระดับการโทรออก (Restriction Code Setting)	ไม่ได้ใช้งาน Un-used
P03	กำหนดสายด่วน (Hot-Line Setting)	ไม่ได้ใช้งาน Un-used
P04	การใช้งานเป็นโอเปอเรเตอร์ (Operator Assign)	หมายเลขภายใน 11 Ext.11
P05	กลุ่มห้ามการพักสายก่อนเวลา (Before Time Out Transfer Group)	กลุ่ม 1,2 Group 1,2
P06	กำหนดการควบคุมรีเลย์ (Relay Control Assignment)	Manual โดยการกดรหัส
P07	กำหนดการหน่วงเวลาปิดชุดควบคุมรีเลย์ (Relay Latch Time Assignment)	1 นาที 1 Minute
P08	อนุญาตการทำไปรษณีย์เสียง (Voice Mail Assign)	อนุญาต Enable
ฟังก์ชันสายนอก (CO Line function)		
P10	สายนอกที่ต่อด้วย (CO-Line Connected Assign)	1,2 1,2
P11	ชนิดของสายนอก (CO-Line Dial Mode Assign)	แบบกดปุ่ม Tone
P12	สายนอกที่อนุญาตให้โทรออกอัตโนมัติ (Automatic Access CO-Line Assign)	1,2 1,2
P13	สายนอกที่ต่อกับ Host PBX ชนิดกดเคาะที่วางหู 1 ครั้ง (Host PBX Connected Assign)	1,2 1,2
P14	ลักษณะการใช้งานของสายนอกที่เข้ามา (กลางวัน) [Incoming Mode Assign (Day)]	ใช้งานปกติ Normal
P15	ลักษณะการใช้งานของสายนอกที่เข้ามา (กลางคืน) [Incoming Mode Assign (Night)]	ใช้งานปกติ Normal
P16	สายภายในที่ให้บริการ DISA เมื่อไม่ได้รับสัญญาณจากสายนอก (Service Extension Assign)	ไม่ได้ใช้งาน Un-used

ฟังก์ชันสายนอก (CO Line function) ต่อ		
P17	สายภายในที่ติดตั้งเครื่องแฟกซ์	ไม่ได้ใช้งาน
	(Fax Assign)	Un-used
P18	กำหนดกระดิ่งก่อนรับสายอัตโนมัติ	6
	(Answering Time Setting)	6
ฟังก์ชันสายภายใน (Extension Function)		
P20	สายนอกเข้าที่มีผลให้สัญญาณกระดิ่ง (กลางวัน)	1,2
	[Incoming Ring Assign (Day)]	1,2
P21	สายนอกที่ถูกใช้โทรออกได้ (กลางวัน)	1,2
	[Outward Dialing Assign (Day)]	1,2
P22	ระดับความสามารถการโทรออก (กลางวัน)	ระดับ 8
	[Class of Service Assign (Day)]	Class 8
P23	กำหนดกลุ่มสายใน (กลางวัน)	กลุ่ม 1
	[Extension Group Assign (Day)]	Group 1
P24	กำหนดกลุ่มการรับสายแทน (กลางวัน)	กลุ่ม 1,2
	[Pick up Group Assign (Day)]	Group 1,2
P25	กำหนดกลุ่มการแทรกสาย (กลางวัน)	ไม่ได้ใช้งาน
	[Intrusion Group Assign (Day)]	Un-used
P26	การเตือนก่อนการแทรกสาย (กลางวัน)	กลุ่ม 1,2
	[Intrusion Tone (Day)]	Group 1,2
P27	ชนิดของสายด่วน (กลางวัน)	ไม่ได้ใช้งาน
	[Hot-Line Mode Assign (Day)]	Un-used
P30	สายนอกเข้าที่มีผลให้สัญญาณกระดิ่ง (กลางคืน)	1,2
	[Incoming Ring Assign (Night)]	1,2
P31	สายนอกที่ถูกใช้โทรออกได้ (กลางคืน)	1,2
	[Outward Dialing Assign (Night)]	1,2
P32	ระดับความสามารถการโทรออก (กลางคืน)	ระดับ 8
	[Class of Service Assign (Night)]	Class 8
P33	กำหนดกลุ่มสายใน (กลางคืน)	กลุ่ม 1
	[Extension Group Assign (Night)]	Group 1
P34	กำหนดกลุ่มการรับสายแทน (กลางคืน)	กลุ่ม 1,2
	[Pick up Group Assign (Night)]	Group 1,2
P35	กำหนดกลุ่มการแทรกสาย (กลางคืน)	ไม่ได้ใช้งาน
	[Intrusion Group Assign (Night)]	Un-used

ฟังก์ชันสายภายใน (Extension Function)		
P36	การเตือนก่อนการแทรกสาย (กลางคืน)	กลุ่ม 1,2
	[Intrusion Tone (Night)]	Group 1,2
P37	ชนิดของสายด่วน (กลางคืน)	ไม่ได้ใช้งาน
	[Hot Line Mode (Night)]	Disable
P40	กำหนดระบบชุดสัญญาณเตือนภัย (กลางวัน)	ไม่ได้ใช้งาน
	[Alarm Mode Assignment (Day)]	Disable
P41	กำหนดระบบชุดสัญญาณเตือนภัย (กลางคืน)	ไม่ได้ใช้งาน
	[Alarm Mode Assignment (Night)]	Disable
P42	กำหนดการหน่วงเวลาชุดสัญญาณเตือนภัย (กลางวัน)	0 วินาที
	[Alarm Delay Time (Day)]	0 Second
P43	กำหนดการหน่วงเวลาชุดสัญญาณเตือนภัย (กลางคืน)	0 วินาที
	[Alarm Delay Time (Night)]	0 Second
P44	กำหนดชุดส่งสัญญาณเตือนภัย (กลางวัน)	ไม่ได้ใช้งาน
	[Alarm Output (Day)]	Un-used
P45	กำหนดชุดส่งสัญญาณเตือนภัย (กลางคืน)	ไม่ได้ใช้งาน
	[Alarm Output (Night)]	Un-used

P00 กำหนดรหัสผ่าน (Password Setting)

* 0 0 # [Data] #

สามารถกำหนดรหัสผ่านได้ไม่เกิน 4 หมายเลข

ตัวอย่าง 1 ต้องการรหัสผ่านคือ “1 2 3”

Example 1 Setting password “123”

กดหมายเลข DIAL

แสดงผล DISPLAY

*
0 0

0
1
2
3
#

P .
00.
n U
-
1
12
23
P .

}	เริ่มต้นโปรแกรม	Begin with P00
	no Use ยังไม่ใช้งาน	Unused
	เริ่มต้นเข้ารหัสผ่าน	Start password setting
}	รหัสผ่าน	Password
	จบ	End

ตัวอย่าง 2 ต้องการลบรหัสผ่าน

Example 2 Delete password

กดหมายเลข DIAL

แสดงผล DISPLAY

*
0 0

1
3

P .
00.
12

}	เริ่มต้นโปรแกรม	Begin with P00
	แสดงหมายเลขรหัสผ่าน	Display the old password
}	เลื่อนทางขวา	จอสสามารถแสดงผลได้ไม่เกิน 2 หลัก หากตั้งรหัสผ่านไว้ 3 หลัก สามารถดูหลักที่ 3 ได้โดยการกด 3 หรือ 1
	เลื่อนทางซ้าย	
	Press 1 for shift left	
	Press 3 for shift right	
	เริ่มต้นการตั้งรหัสผ่าน	Start password setting
	จบการโปรแกรม	End

0
#

-
P .

P01 กำหนดกลุ่มสายในที่มีความสำคัญสูง (High Priority Extension Feature Group)

* 0 1 # X #

กลุ่มสายในที่มีความสำคัญสูงเพื่อแยกคุณสมบัติสายใน เช่น เปลี่ยนการทำงานกลางวัน-กลางคืน การสั่งเปิด/ปิดอุปกรณ์ไฟฟ้า, การตั้งเบอร์ยอส่วนรวม

Set high priority for separate some feature such Day/Night mode switch, On/Off electrical control port, Speed dial number setting.

กดหมายเลข DIAL

แสดงผล DISPLAY

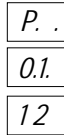
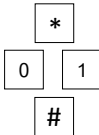

} เริ่มต้นโปรแกรม Begin with P00

กำหนดให้ทั้ง 2 กลุ่มสายในมีความสำคัญสูง

X = กลุ่มสายในที่มีความสำคัญสูง High priority select.



จบการโปรแกรม End

P02 กำหนดระดับการโทรออก [Restriction Code Setting (Class of service 8 assign)]

* 0 2 # X # [Program] #

สามารถแบ่งระดับการโทรออกได้ 8 ระดับ

Class of setting 8 assign

- ระดับ 1-4 สามารถตั้งระดับการโทรออกเองได้ แต่ละระดับตั้งได้ไม่เกิน 32 หมายเลข

Class 1-4 can be restriction Max 32 number.

- ระดับ 5-8 เป็นค่ามาตรฐาน ไม่สามารถแก้ไขได้ตามตาราง

Class 5-8 fixed.

ระดับ	โค้ดหมายเลขการโทรออก	Service Class	Area Code
ระดับ 1	สามารถโปรแกรมได้	Class 1	Programmable Class
ระดับ 2	สามารถโปรแกรมได้	Class 2	Programmable Class
ระดับ 3	สามารถโปรแกรมได้	Class 3	Programmable Class
ระดับ 4	สามารถโปรแกรมได้	Class 4	Programmable Class
ระดับ 5	ห้ามโทรออกต่างจังหวัดและมีมือถือ	Class 5	Only Local Call
ระดับ 6	ห้ามโทรออกต่างจังหวัดยกเว้นมือถือ	Class 6	Local and Mobile Call
ระดับ 7	ห้ามโทรออกต่างประเทศ	Class 7	Lock Overseas
ระดับ 8	โทรออกได้หมด	Class 8	No restriction

ตัวอย่าง

ตั้งระดับการโทรออกที่ระดับ 1 ห้ามโทรออกเลขหมายที่ขึ้นต้นด้วย 0 และ 1 ยกเว้น 01 และ 153
 Ext. Set class of service 1 disable the number start with 0 or 1 except 01 and 153

กดหมายเลข DIAL

แสดงผล DISPLAY

*
0 2

1
#

P.
0.2
-.
1.
n U

เริ่มต้นโปรแกรม Begin with P01

ระดับการโทรออก Class of service 1

ยังไม่ใช้งาน Unused

ถ้ามีการใช้งานแล้วจะเป็นข้อมูลเก่า Old data
 ใช้ปุ่ม 1 และ 3 ในการเลื่อนดูข้อมูล Shift data by 1,3

0
1
0
3
1
4
0 1
3
1
5
3
#

-
A
AN
0
1
1-
01
1
1
15
53

เริ่มต้นตั้งแต่ระดับการโทรออก Start

ห้ามโทรออก Disable

ห้ามโทรออกหมายเลขที่ขึ้นต้นด้วย 0 Disable 0

และ And

ห้ามโทรออกหมายเลขที่ขึ้นต้นด้วย 1 Disable 1

ยกเว้น Except

01 01

และ And

153 153

จบ End

คำสั่งในการ โปรแกรม	#0	#1	#2	#3	#4	##	1-9
	Start	Disable	Enable	And	Except	End	Data
	เริ่มต้น	ห้ามโทร	ให้โทร	และ	ยกเว้น	จบ	ข้อมูล

หมายเหตุ 1. เริ่มด้วยคำสั่งห้ามหรือให้โทรส่วนคำสั่ง ยกเว้นใช้ได้ครั้งเดียวในแต่ละระดับการโทรออก

2. สามารถป้อนข้อมูลในแต่ละระดับการโทรออกได้ 32 หลัก รวมคำสั่งและข้อมูล

P03 กำหนดสายด่วน Hot Line Setting

* 03 # Ext.# (Data)

เครื่องภายในแต่ละเครื่องสามารถโปรแกรมให้มีฟังก์ชัน hot line กล่าวคือเมื่อเครื่องภายในยกหู ระบบ จะทำการหมุนหมายเลขที่ตั้งไว้ให้อัตโนมัติ โดยหมายเลขที่ตั้งไว้สามารถโปรแกรมได้สูงสุด 16 หลัก

Each extension can be programmed to the hotline function, that the system will dial the programmed number automatically when you lift the handset.

กดหมายเลข DIAL

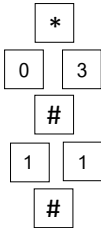

แสดงผล DISPLAY

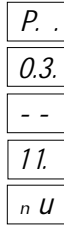

เริ่มต้นโปรแกรม Begin with P03

หมายเลขภายใน (11-18) Ext.no 11-18

no Use ยังไม่ใช้งานสายด่วน Display no use

ถ้ามีการใช้งานแล้วจะเป็นข้อมูลเก่า or old data

ใช้ปุ่ม 1 และ 3 ในการเลื่อนดูข้อมูล Shift data by 1,3

เริ่มต้นตั้งค่า Start

โทรออกโดยการกด 9 Out going call press9

เลขหมายปลายทางคือ 191 Out going no.191

หน้าจอจะเลื่อนไปตามลำดับ

จบ (แสดงเบอร์ภายในลำดับถัดไป) End

หมายเหตุ 1.จะใช้ร่วมกับ P27, P37

Set with both P27 and P37

P04 การใช้งานเป็นโอเปอเรเตอร์ Operator Assign

* 0 4 # Ext.

เครื่องภายในเบอร์ใดๆ สามารถตั้งโปรแกรมให้ใช้งานเป็นโอเปอเรเตอร์ได้ สามารถกดเรียกด้วยเลข 0

Start one extension to operator in order to call intercom by press "0" or receive incoming by default

กดหมายเลข DIAL

แสดงผล DISPLAY

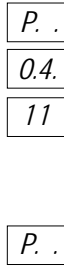
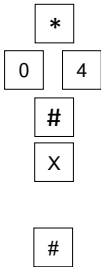

} เริ่มต้นโปรแกรม Begin with P04
 เบอร์สายใน 11 เป็นโอเปอเรเตอร์จากโรงงาน
 ถ้า X = 0 ลบทั้งหมด Clear all
 = 11-18 หมายเลขภายใน 11-18 Ext.Number
 จบการโปรแกรม End

P05 กลุ่มการห้ามพักสายก่อนเวลา (Before time out transfer group)

* 0 5 # X #

เครื่องภายในแต่ละกลุ่มสามารถตั้งไม่ให้พักสายนอกก่อนเวลาที่กำหนดได้

กดหมายเลข DIAL

แสดงผล DISPLAY

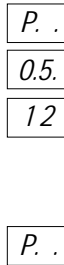
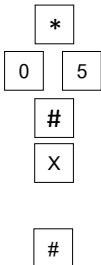

} เริ่มต้นโปรแกรม Begin with P05
 ถ้า X = 0 ลบทั้งหมด Clear all
 = 1-2 กลุ่มคุณสมบัติสายใน (1-2 Ext.Group)
 จบการโปรแกรม End

P06 กำหนดการควบคุมรีเลย์ Relay Control Assignment (* 0 6 # X #)

ระบบตู้สาขา A plus สามารถต่ออุปกรณ์เพื่อควบคุมการเปิด-หรืออุปกรณ์ที่สามารถต่อกับตัวตู้สาขาได้ แต่ต้องมีอุปกรณ์รีเลย์พิเศษเพิ่มเติมต่อที่ X1 ของระบบตู้ A plus

A plus Series can control on-off external electrical machine via X1 port

กดหมายเลข DIAL

แสดงผล DISPLAY

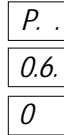
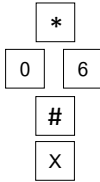

เริ่มต้นโปรแกรม Begin with P06
 จอแสดงค่าเริ่มต้น
 X = 0 โดยการกดรหัส Manual
 = 0 ควบคุมเปิด-ปิดระบบ Alarm
 = 11-18 ควบคุมเปิด-ปิดเครื่องแฟกซ์



จบการโปรแกรม End

หมายเหตุ

1. ระบบ Alarm จะทำงานเมื่อชุดส่งสัญญาณเตือนภัยทำงาน ปิดตามเวลาที่หนึ่งไว้
2. การใช้งานจะต้องต่อจากสาย X1 ไปยัง Control Box เพื่อแปลงไฟจาก 24Vdc เป็น 220Vac

P07 กำหนดการหน่วงเวลาปิดชุดควบคุมรีเลย์ Relay Latch Time Assignment (* 0 7 # X # Y #)

ตู้สาขา A plus สามารถตั้งเวลาปิดชุดควบคุมรีเลย์ได้ ภายในระยะเวลา 00-99 : 00-59 (นาที : วินาที)

A plus Series latch time assignment is 00-99 : 00-59 (minute : second)

กดหมายเลข DIAL

แสดงผล DISPLAY

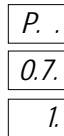
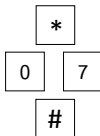

เริ่มต้นโปรแกรม Begin with P07
 จอแสดงค่าเริ่มต้น

1 = X ตั้งเวลาหน่วงเป็นนาที latch time assignment is minute

จอจะแสดงเวลาที่หนึ่งไว้ (นาที) Display latch time

Y = เวลาปิดชุดควบคุมรีเลย์ (0-99 นาที)

Time off relay control (0-99 minute)

2 = X ตั้งเวลาหน่วงเป็นวินาที latch time assignment is second

จอจะแสดงเวลาที่หนึ่งไว้ (วินาที)

Y = เวลาปิดชุดควบคุมรีเลย์ (0-59 วินาที)



จบการโปรแกรม End



P08 อนุญาตการทำไปรษณีย์เสียง Voice Mail Assignment

* 0 8 # X #

ตู้สาขาระบบ A plus สามารถฝากข้อความสายนอกและสายในได้

A plus Series can leave the message via CO.and Ext.line

กดหมายเลข DIAL

แสดงผล DISPLAY

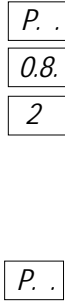
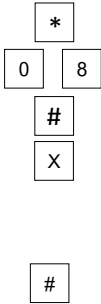

- | | | |
|---|-------------------|------------------|
| } | เริ่มต้นโปรแกรม | Begin with P08 |
| | จอแสดงค่าเริ่มต้น | |
| | X = 0 เปลี่ยนสลับ | Alternate Change |
| | = 1 ไม่อนุญาต | Disable |
| | = 2 อนุญาต | Enable |
| | จบการโปรแกรม | End |

P10 สายนอกที่ต่อด้วย Co Line Connected Assignment

* 1 0 # X #

สายนอกใดบ้างที่ติดตั้งเข้ากับตู้สาขาระบบ Aplus โดยจะช่วยให้การหาสายนอกที่ว่าง กรณีโทรออก โดยไม่ระบุสายนอกเป็นไปอย่างรวดเร็ว

Which outside line is connected and which outside line is not connected. When the extension automatically select an idle outside line, the extension can be connected to it quickly.

กดหมายเลข DIAL

แสดงผล DISPLAY

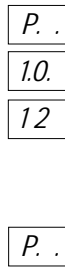
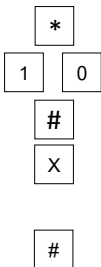

- | | | |
|---|--------------------|-------------------------------|
| } | เริ่มต้นโปรแกรม | Begin with P10 |
| | จอแสดงสายนอกที่ต่อ | Display the connected CO line |
| | X = 0 ลบทั้งหมด | Clear |
| | = 1-2 สายนอกที่ต่อ | Disable |
| | จบการโปรแกรม | End |

P11 ชนิดของสายนอก CO.Line Dial Mode Assignment

* 1 1 # X # Y #

อนุญาตให้ต่อสายนอกได้ทั้งชนิดแบบหมุน และแบบกดปุ่ม

Allow the user to select the dialing mode (tone or pulse) of each CO Line

กดหมายเลข DIAL

แสดงผล DISPLAY

*
1 1

X

P.
11.
-.

เริ่มต้นโปรแกรม Begin with P11

X = 0 ทุกลำดับสายนอก All CO.Line
= 1-2 ลำดับสายนอก CO.Line 1-2

Y

L 7
P1.
P2
L 7

จอแสดงชนิดสายนอก Display CO.Line dialing mode

Y = 1 ชนิดหมุน 10 PPS CO.10 pps. mode
= 2 ชนิดหมุน 20 PPS CO.20 pps. mode
= 3 ชนิดกดปุ่ม Tone DTMF CO.DTMF mode

#

จบการโปรแกรม End

P12 สายนอกที่อนุญาตให้โทรออกอัตโนมัติ Automatic Access CO.Lone Assignment

* 1 2 # X #

สายนอกใดบ้างที่อนุญาตให้ถูกใช้ ในกรณีที่โทรออกโดยไม่ระบุสายนอก (กด 9)

Which outside line is enable to use for the automatic line access feature.

กดหมายเลข DIAL

แสดงผล DISPLAY

*
1 2
#

P.
12.
12

เริ่มต้นโปรแกรม Begin with P12

จอแสดงสายนอกที่ใช้โทรออกอัตโนมัติได้
Display auto connected CO.Line

X

X = 0 ลบทั้งหมด Clear
= 1-2 ลำดับสายนอก CO.Line 1-2

#

P. .

จบการโปรแกรม End

P13 สายนอกที่ต่อ Host PBX ชนิดกดเคาะที่วางหู 1 ครั้ง Host PBX Connected Assign that hold by * 1 3 # X #

กรณีที่ต้องการระบบหลังตู้สาขา Host PBX คุณสามารถทำการโอนสายนอกที่กำลังสนทนาอยู่ กลับไปให้เครื่องภายในของตู้สาขา Host PBX ได้ โดยต้องระบุนุกรการพักสายนอกของตู้ Host PBX ก่อนใช้งาน
When connected to the Host PBX. You can transfer the outside call to the extension of Host PBX, but you must program which type of making a hold of Host PBX first.

กดหมายเลข DIAL	แสดงผล DISPLAY	
* 1 3 # X	P. . 1.3 12	} เริ่มต้นโปรแกรม Begin with P13 จอแสดงสายนอกที่ต่อ Display the connected CO line
		X = 0 ลบทั้งหมด Clear all = 1-2 สายนอกที่ต่อ CO. Line 1-2
#	P. .	จบการโปรแกรม End

P14 ลักษณะการโทรเข้าของสายนอกที่เข้ามา (กลางวัน) Incoming Mode Assignment * 1 4 # X # Y #
P15 ลักษณะการโทรเข้าของสายนอกที่เข้ามา (กลางคืน) Incoming Mode Assignment * 1 5 # X # Y #

สายนอกแต่ละหมายเลข สามารถโปรแกรมได้หลายรูปแบบ เมื่อสายนอกใดโทรเข้ามาเวลากลางวัน
Each CO.Line can assigns 4 incoming mode. (day mode)

กดหมายเลข DIAL	แสดงผล DISPLAY	
* 1 4 # X	P. . 1.4 -	} เริ่มต้นโปรแกรม Begin with P14
		X = 0 ทุกสายนอก All CO.Line 1-2 = 1-2 สายนอกที่ต่อ CO. Line 1-2
# Y	1	จอจะแสดงลักษณะการโทรเข้า Display incoming mode
		Y = 1 ใช้งานปกติ Normal mode = 2 ต่อสายในโดยตรง DISA mode = 3 ต่อสายในโดยตรงและมีเสียงพูดตอบรับ = 4 ระบบตอบรับอัตโนมัติ Answering machine
#		จบการโปรแกรม End

หมายเหตุ

1. การใช้งานปกติ เมื่อมีผู้โทรเข้าตู้จะส่งสัญญาณกระดิ่งไปยังสายในตามที่โปรแกรมไว้ P20
2. การต่อสายในโดยตรง Direct Into Station Access ตู้จะรับสายทันทีเมื่อมีสัญญาณกระดิ่งสายนอกเข้า พร้อมกับปล่อย Dial Tone ให้ผู้โทรเข้าสามารถกดเลขหมายภายในได้
3. การต่อสายในโดยตรงและมีเสียงพูดตอบรับ Direct Into Station Access with Out Going Message.
ตู้จะรับสายทันทีพร้อมส่งเสียงตอบรับที่อัดไว้ให้ผู้โทรเข้าสามารถทำตามคำพูดที่แนะนำไว้
4. ระบบตอบรับอัตโนมัติจะทำงาน เมื่อกระดิ่งสายนอกไปตั้งที่เครื่องภายในที่กำหนดไว้ P20, P30 แล้วไม่มีผู้รับสาย

P16 สายภายในที่ให้บริการ DISA เมื่อไม่ได้รับสัญญาณ DTMF (Service Extension Assignment)

* 1 6 # X #

เครื่องภายในแต่ละเครื่องสามารถถูกตั้งให้กระดิ่งดัง เมื่อมีสายนอกสายใดๆ โทรเข้ามาผ่านระบบ DISA หรือ DISA with OGM แล้วไม่ได้รับสัญญาณกด DTMF จากผู้โทรเข้า

Service extension for DISA and DISA with OGM cannot receive data from CO. Line

กดหมายเลข DIAL

แสดงผล DISPLAY

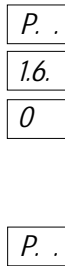
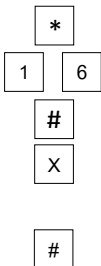

} เริ่มต้นโปรแกรม Begin with P16
 } จอแสดงสายในให้บริการ Display service extension
 X = 0 ไม่ได้ใช้งาน Unused service ext.
 = 11-18 หมายเลขภายในใน CO. Line 1-2
 จบการโปรแกรม End

P17 สายภายในที่ติดตั้งเครื่องแฟกซ์ Fax Assignment

* 1 7 # X #

แฟกซ์ที่ต่อกับสายใน สามารถตั้งโปรแกรมให้เครื่องแยกสัญญาณแฟกซ์ภายในผู้ทำงานได้โดยอัตโนมัติ เมื่อกำหนด P14, P15 เป็น DISA, DISA with OGM, Automatic answering.

Fax/Phone switch automatic operate when select CO.Line mode is DISA, DISA with OGM, or auto answer

กดหมายเลข DIAL

แสดงผล DISPLAY

*
1 7
#

P. .
1.7.
0

เริ่มต้นโปรแกรม Begin with P17

จอแสดงสายในที่เป็นแฟกซ์

Display FAX. connected ext.

X

X = 0 ไม่ได้ใช้งาน Unused this function

= 11-18 หมายเลขภายใน Ext. no 11-18

#

P. .

จบการโปรแกรม End

P18 กำหนดกระดิ่งก่อนรับสายอัตโนมัติ Answer Time Setting

* 1 8 # X #

ผู้สาขาระบบ A plus สามารถกำหนดจำนวนกระดิ่งได้ ก็ต่อเมื่อตั้งโปรแกรมให้เป็นระบบตอบรับอัตโนมัติ เมื่อมีสายนอกโทรเข้ามาผู้จะส่งสัญญาณกระดิ่งไปยังสายภายใน หากไม่มีผู้รับสายผู้จะตัด ไปหาระบบตอบรับอัตโนมัติทันที

กดหมายเลข DIAL

แสดงผล DISPLAY

*
1 8
#

P. .
1.8.
6

เริ่มต้นโปรแกรม Begin with P18

จอแสดงจำนวนครั้งของกระดิ่ง Display Ringing

X = จำนวนครั้งของกระดิ่ง Ringing Number

X

จบการโปรแกรม End

#

P20 สายนอกเข้าที่มีผลให้สัญญาณกระดิ่งดัง (กลางวัน) Incoming Ring Assignment * 2 0 # X # Y #

P30 สายนอกเข้าที่มีผลให้สัญญาณกระดิ่งดัง (กลางคืน) Incoming Ring Assignment * 3 0 # X # Y #

เครื่องภายในแต่ละเครื่องถูกตั้งให้กระดิ่งดัง เมื่อมีสายนอกเข้าเวลากลางวัน/กลางคืนให้แตกต่างกัน

Through programming, Selected ext. Will ring on incoming calls from CO. during day/night mode

กดหมายเลข DIAL แสดงผล DISPLAY

*
2 0

X

P.
20.
- -

} เริ่มต้นโปรแกรม Begin with P20
ถ้า P30 กด *30# If P30 dial *30#
X = 0 ทุกสายใน All Exts.

= 11-18 หมายเลขภายใน Selected Ext 11-18

จอแสดงสายในที่ถูกเลือก Display selected ext

จอแสดงสายนอกที่มีผลให้กระดิ่งดัง

Display incoming Ring assignment

Y = 0 ลบทั้งหมด Clear all

= 1-2 ลำดับสายนอก Select CO.Line 1-2

จบการโปรแกรม จอแสดงหมายเลขภายในถัดไป End

#

12

Y

#

P21 สายนอกที่ถูกใช้โทรออกได้ (กลางวัน) Outward Dialing Assignment * 2 1 # X # Y #

P31 สายนอกที่ถูกใช้โทรออกได้ (กลางคืน) Outward Dialing Assignment * 3 1 # X # Y #

เครื่องภายใน สามารถถูกตั้งให้อนุญาตใช้สายนอกได้บ้าง โทรออกกลางวัน/กลางคืนแตกต่างกัน

Through programming, you can select ext, may be used outward dialing during day/night mode.

กดหมายเลข DIAL แสดงผล DISPLAY

*
2 1

X

P.
21.
- -

} เริ่มต้นโปรแกรม Begin with P21
ถ้า P31 กด *31# If P31 dial *31#
X = 0 ทุกสายใน All Exts.

= 11-18 หมายเลขภายใน Selected Ext 11-18

จอแสดงสายในที่ถูกเลือก Display selected ext

จอแสดงสายนอกที่โทรออก Display outward dialing assign

Y = 0 ลบทั้งหมด Clear all

= 1-2 ลำดับสายนอก Select CO.Line 1-2

จบการโปรแกรม จอแสดงหมายเลขภายในถัดไป End

#

12

Y

#

P22 ระดับความสามารถการโทรออก (กลางวัน) Class of Service Assignment * 2 2 # X # Y #

P32 ระดับความสามารถการโทรออก (กลางคืน) Class of Service Assignment * 3 2 # X # Y #

ตั้งระดับการโทรออก กับเครื่องภายในแต่ละเครื่องเพื่อประหยัดค่าใช้จ่ายระหว่างกลางวัน/กลางคืน

Set the service class to helping eliminate telephone and saving costs separate day/night mode.

กดหมายเลข DIAL

แสดงผล DISPLAY

*
2 2

X

P. .
2.2.
- .

} เริ่มต้นโปรแกรม Begin with P22
ถ้า P32 กด *32# If P32 dial *32#

X = 0 ทุกสายใน All Exts.
= 11-18 หมายเลขภายใน Selected Ext 11-18
จอแสดงสายในที่ถูกเลือก Display selected ext

Y

8

จอแสดงระดับ 8 ค่าจากโรงงาน Default class 8 for all ext

Y = 1-8 ระดับที่เลือก ดูรายละเอียดเพิ่มเติมที่ P02
Selected class of service 1-8, see P02

#

จบการโปรแกรม จอแสดงหมายเลขภายในถัดไป End

P23 กำหนดกลุ่มสายใน (กลางวัน) Extension Group Assignment * 2 3 # X # Y #

P33 กำหนดกลุ่มสายใน (กลางคืน) Extension Group Assignment * 3 3 # X # Y #

ในระบบตู้สาขา A plus ภายในสามารถแบ่งเป็นกลุ่มๆ ได้ 2 กลุ่ม ในเวลากลางวัน/กลางคืนต่างกัน

A plus separate 2 extension feature group different between day/night mode.

กดหมายเลข DIAL

แสดงผล DISPLAY

*
2 3

X

P. .
2.3.
- .

} เริ่มต้นโปรแกรม Begin with P23
ถ้า P33 กด *33# If P33 dial *33#

X = 0 ทุกสายใน All Exts.
= 11-18 หมายเลขภายใน Selected Ext 11-18
จอแสดงสายในที่ถูกเลือก Display selected ext

Y

1

จอแสดงกลุ่ม 1 ค่าจากโรงงาน Default all ext group1

Y = 0 ลบทั้งหมด Clear all
= 1-2 กลุ่มสายใน Select group 1-2

#

จบการโปรแกรม จอแสดงหมายเลขภายในถัดไป End

P24 กำหนดกลุ่มการรับสายแทน (กลางวัน) Pickup Group Assignment * 2 4 # X # Y #

P34 กำหนดกลุ่มการรับสายแทน (กลางคืน) Pickup Group Assignment * 3 4 # X # Y #

แบ่งกลุ่มรับสายแทน กรณีมีกลุ่มหรือแผนกของพนักงานเพื่อการรับสายแทนจะไม่สับสน แบ่งเป็น 2 กลุ่ม

Assign pick up group for each extension different between day/night mode

กดหมายเลข DIAL

แสดงผล DISPLAY

*
2 4

X

P. .
2.4.
- -.

} เริ่มต้นโปรแกรม Begin with P24
ถ้า P34 กด *34# If P34 dial *34#

X = 0 ทุกสายใน All Exts.
= 11-18 หมายเลขภายใน Selected Ext 11-18

จอแสดงสายในที่ถูกเลือก Display selected ext

Y

12

จอแสดงกลุ่มรับสายแทน Display enable pick up group

Y = 0 ลบทั้งหมด Clear all

= 1-2 กลุ่มแทรกสาย Selected intrusion group

จบการโปรแกรม จอแสดงหมายเลขภายในถัดไป End

P25 กำหนดกลุ่มการแทรกสาย (กลางวัน) Intrusion Group Assignment * 2 5 # X # Y #

P35 กำหนดกลุ่มการแทรกสาย (กลางคืน) Intrusion Group Assignment * 3 5 # X # Y #

กลุ่มสายภายในแต่ละกลุ่มสามารถโปรแกรมให้แทรกสาย เพื่อแทรกสายในกรณีเร่งด่วน

Internal intrusion for urgent call can operate 2 different mode day/night

กดหมายเลข DIAL

แสดงผล DISPLAY

*
2 5

X

P. .
2.5.
- -.

} เริ่มต้นโปรแกรม Begin with P25
ถ้า P35 กด *35# If P35 dial *35#

X = 0 ทุกสายใน All Exts.
= 11-18 หมายเลขภายใน Selected Ext 11-18

จอแสดงสายในที่ถูกเลือก Display selected ext

Y

- -.

จอแสดงกลุ่มที่แทรกสายได้ Display intrusion group

Y = 0 ลบทั้งหมด Clear all

= 1-2 กลุ่มแทรกสาย Selected intrusion group

จบการโปรแกรม จอแสดงหมายเลขภายในถัดไป End

P26 การเตือนก่อนการแทรกสาย (กลางวัน) Intrusion Tone * 2 6 # X # Y #

P36 การเตือนก่อนการแทรกสาย (กลางคืน) Intrusion Tone * 3 6 # X # Y #

กลุ่มสายภายในแต่ละกลุ่มที่จะแทรกสายเพื่อสนทนาพร้อมกัน จะมีเสียงเตือนแจ้งให้อีกฝ่ายทราบก่อน
A plus Series can insert intrusion tone into extension before the conversation is operate.

กดหมายเลข DIAL

แสดงผล DISPLAY

*
2 6

X

P. .
2.6.
- .

} เริ่มต้นโปรแกรม Begin with P26
ถ้า P36 กด *36# If P36 dial *36#
X = 0 ทุกสายใน All Exts.
= 11-18 หมายเลขภายใน Selected Ext 11-18
จอแสดงสายในที่ถูกเลือก Display selected ext
ค่าจากโรงงานเสียงเตือนก่อนแทรก Display intrusion tone
Y = 0 ลบทั้งหมด Clear all
= 1-2 กลุ่มแทรกสาย Selected intrusion group
จบการโปรแกรม จอแสดงหมายเลขภายในถัดไป End

Y

#

P27 ชนิดของสายด่วน (กลางวัน) Hot Line Mode Assignment * 2 7 # X # Y # ใช้งานร่วมกับ P03

P37 ชนิดของสายด่วน (กลางคืน) Hot Line Mode Assignment * 3 7 # X # Y # Operate with P03

กดหมายเลข DIAL

แสดงผล DISPLAY

*
2 7

X

P. .
2.7.
- .

} เริ่มต้นโปรแกรม Begin with P27
ถ้า P37 กด *37# If P37 dial *37#
X = 0 ทุกสายใน All Exts.
= 11-18 หมายเลขภายใน Selected Ext 11-18
จอแสดงสายในที่ถูกเลือก Display selected ext
จอแสดงการใช้งานสายด่วน Display hot line selection
Y = 0 ลบทั้งหมด Change
= 1 ไม่ได้ใช้งาน Unused
= 2 ใช้งาน In Use
จบการโปรแกรม จอแสดงหมายเลขภายในถัดไป (End)

Y

#

P40 กำหนดระบบขุดสัญญาณเตือนภัย (กลางวัน) Alarm Mode Assignment * 4 0 # X # Y #

P41 กำหนดระบบขุดสัญญาณเตือนภัย (กลางคืน) Alarm Mode Assignment * 4 1 # X # Y #

ในระบบตู้ New A plus Series สามารถต่อขุดสัญญาณเตือนภัยได้ 2 ชุด

New A plus Series can be connect 2 alarm mode.

กดหมายเลข DIAL

แสดงผล DISPLAY

*
4 0

X

P. .
4.0.
1.

เริ่มต้นโปรแกรม Begin with P40

X = 0 ทุกๆ ตัว All Alarms.
= 1-2 ขุดสัญญาณเตือนภัย Alarm 1-2

Y

4

จอจะแสดงการตรวจจับ selection

Y = 0 เปลี่ยน Change

= 1 ใช้งานปกติ Normal

= 2 กลับกัน Inverse

= 3 อัตโนมัติ Automatic

= 4 ไม่ใช้ Disable

#

จบการโปรแกรม End

P42 กำหนดการหน่วงเวลาขุดสัญญาณเตือนภัย (กลางวัน) Alarm Delay Time * 4 2 # X # Y #

P43 กำหนดการหน่วงเวลาขุดสัญญาณเตือนภัย (กลางคืน) Alarm Delay Time * 4 3 # X # Y #

ในระบบตู้สามารถตั้งเวลาหน่วงการทำงานของระบบสัญญาณเตือนภัยได้ภายในระยะเวลา 0-60 วินาที

New A plus Series can be set alarm delay time in 0-60 second.

กดหมายเลข DIAL

แสดงผล DISPLAY

*
4 2

X

P. .
4.2.
1.

เริ่มต้นโปรแกรม Begin with P42

ถ้า P43 กด *43# If P43 dial *43#

X = 0 ทุกๆ ตัว All Alarms.

= 1-2 ขุดสัญญาณเตือนภัย Alarm 1-2

จอจะแสดงเวลาที่หน่วงไว้ (วินาที)

Y

0

Y = เวลาหน่วงขุดสัญญาณเตือนภัย (0-60) วินาที

จบการโปรแกรม จอแสดงหมายเลขภายในถัดไป End

P44 กำหนดชุดส่งสัญญาณเตือนภัย (กลางวัน) Alarm Output * 4 4 # X # Y #

P45 กำหนดชุดส่งสัญญาณเตือนภัย (กลางคืน) Alarm Output * 4 5 # X # Y #

ในระบบตู้ A plus Series สามารถกำหนดชุดสัญญาณเตือนภัยได้

A plus Series can be alarm output.

กดหมายเลข DIAL

แสดงผล DISPLAY

*
4 4

X

Y

P. .
4.4.
1.

0

เริ่มต้นโปรแกรม Begin with P44

ถ้า P45 กด *45# If P45 dial *45#

X = 0 ทุกๆ ตัว All Alarms.

= 1-2 ชุดสัญญาณเตือนภัย Alarm 1-2

จอจะแสดงชุดส่งสัญญาณ

Y = 0 ไม่ใช่ No

= 1 กลุ่มสายในที่ 1 Ext. Group 1

= 2 กลุ่มสายในที่ 2 Ext. Group 2

= 4 Relay Control Box

Comment.

= 3 = 1 + 2

= 5 = 1 + 4

= 6 = 2 + 4

= 7 = 1 + 2 + 4

จบการโปรแกรม จอแสดงตัวถัดไป End

#

P80	กำหนดค่าเวลาตามโรงงาน	Default Time Setting
* 8 0 # X #		
	X =	0 Confirm

P81	กำหนดเวลาระดิ่งดังต่ำสุดของสายนอก	Ringin-On Time Setting
* 8 1 # X #		
	X =	00-42 (0.0 – 4.2 Second)
Default... 0.4 Second นับจากรับสัญญาณได้		

P82	กำหนดเวลาระดิ่งดับสูงสุดของสายนอก	Ringin-Off Time Setting
* 8 2 # X #		
	X =	00-99 (0.0 – 9.9 Second)
Default... 4.5 Second นับจากรับสัญญาณเริ่มเจียบ		

P83	กำหนดเวลาในการตัดสายนอก	CO.Line Disconnect Time Setting
* 8 3 # X #		
	X =	00-42 (0.0 – 4.2 Second)
Default... 0.8 Second		

P84	กำหนดช่วงเวลาในการกดคีย์หลักแรก	DISA First Digit Time Setting
* 8 4 # X #		
	X =	00-99 (0 – 99 Second)
Default... 5 Second		

P85	กำหนดช่วงเวลาในการกดคีย์หลักถัดไป	DISA Inter Digit Time Setting
* 8 5 # X #		
	X =	00-99 (0 – 99 Second)
Default... 5 Second		

P86	กำหนดช่วงเวลาที่ยี่ DISA เรียก เมื่อสายภายในว่าง	DISA Calling Time Setting
* 8 6 # X #		
	X =	00-99 (0.0 – 9.9 Minute)
Default... 1.0 Minute		

P87	กำหนดช่วงเวลาที่ DISA เรียก เมื่อสายภายในไม่ว่าง	DISA Waiting Time Setting
	* 8 7 # X #	
	X = 00-99	(0.0 – 9.9 Minute)
	Default...	1.0 Minute

P90	กำหนดค่าจากโรงงานทั้งหมด	All Data Default Setting
	* 9 0 # X #	
	X = 0	Confirm

P91	การบริการกลางคืนเหมือนกลางวัน	Night Mode as same as Day Mode
	* 9 1 # X #	
	X = 0	Confirm

P92	กำหนดค่าจากโรงงานแบบเลือกได้	Individual Default Setting
	* 9 2 # X # Y #	
	X = 0	P00-09
	= 1	P10-19
	= 2	P20-29
	= 3	P30-39
	Y = 0	Confirm

P93	ปรับปรุงให้เป็นโปรแกรมรุ่นใหม่	Version Update
	* 9 3 # X #	
	X = 0	Confirm

P98	Time Base Adjustment	!!! Manufactory Only !!!
	* 9 8 # X #	
	X = 0	Confirm

P99	Display Version Number	
	* 9 9 #	

ดัชนีการโปรแกรม (Programming Index)

P00	กำหนดรหัสผ่าน	Password Setting
P01	กำหนดกลุ่มสายในที่มีความสำคัญสูงสุด	High Priority Extension Feature Group
P02	กำหนดระดับการโทรออก	Restriction Code Setting
P03	กำหนดสายด่วน	Hot Line Setting
P04	การใช้งานเป็นโอเปอเรเตอร์	Operator Assignment
P05	กลุ่มห้ามการพักสายก่อนเวลา	Before Time Out Transfer Group
P06	กำหนดการควบคุมรีเลย์	Relay Control Assignment
P07	กำหนดการหน่วงเวลาปิดชุดควบคุมรีเลย์	Relay Latch Time Assignment
P08	อนุญาตการทำไปรษณีย์เสียง	Voice Mail Assignment
P10	สายนอกที่ต่อด้วย	CO.Line Connected Assignment
P11	ชนิดของสายนอก	CO.Line Dial Mode Assignment
P12	สายนอกที่อนุญาตให้โทรออกอัตโนมัติ	Automatic Access CO.Line Assign
P13	สายนอกที่ต่อกับ Host PBX ชนิดกดเคาะที่วางหู 1 ครั้ง	Host PBX Connected Assign
P14	ลักษณะการใช้งานของสายนอกที่เข้ามา (กลางวัน)	Incoming Mode Assign (Day)
P15	ลักษณะการใช้งานของสายนอกที่เข้ามา (กลางคืน)	Incoming Mode Assign (Night)
P16	สายภายในที่ให้บริการ DISA เมื่อไม่ได้รับสัญญาณ	Service Extension Assign
P17	สายภายในที่ติดตั้งเครื่องแฟกซ์	Fax Assign
P18	จำนวนกระดิ่งก่อนรับสายอัตโนมัติ	Answering Time Setting
P20	สายนอกเข้าที่มีผลให้สัญญาณกระดิ่งดัง (กลางวัน)	Incoming Ring Assign (Day)
P21	สายนอกที่ถูกใช้โทรออกได้ (กลางวัน)	Outward Dialing Assign (Day)
P22	ระดับความสามารถการโทรออก (กลางวัน)	Class of Service Assign (Day)
P23	กำหนดกลุ่มสายใน (กลางวัน)	Extension Group Assign (Day)
P24	กำหนดกลุ่มการรับสายแทน (กลางวัน)	Pick up Group Assign (Day)
P25	กำหนดกลุ่มการแทรกสาย (กลางวัน)	Intrusion Group Assign (Day)
P26	การเตือนก่อนการแทรกสาย (กลางวัน)	Intrusion Tone (Day)
P27	ชนิดของสายด่วน (กลางวัน)	Hot Line Mode Assign (Day)
P30	สายนอกเข้าที่มีผลให้สัญญาณกระดิ่งดัง (กลางคืน)	Incoming Ring Assign (Night)
P31	สายนอกที่ถูกใช้โทรออกได้ (กลางคืน)	Outward Dialing Assign (Night)
P32	ระดับความสามารถการโทรออก (กลางคืน)	Class of Service Assign (Night)
P33	กำหนดกลุ่มสายใน (กลางคืน)	Extension Group Assign (Night)
P34	กำหนดกลุ่มการรับสายแทน (กลางคืน)	Pick up Group Assign (Night)

P35	กำหนดกลุ่มการแทรกสาย (กลางคืน)	Intrusion Group Assign (Night)
P36	การเตือนก่อนการแทรกสาย (กลางคืน)	Intrusion Tone (Night)
P37	ชนิดของสายด่วน (กลางคืน)	Hot Line Mode Assign (Night)
P40	กำหนดชุดสัญญาณเตือนภัย (กลางวัน)	Alarm Mode Assignment (Day)
P41	กำหนดชุดสัญญาณเตือนภัย (กลางคืน)	Alarm Mode Assignment (Night)
P42	กำหนดการหน่วงเวลาชุดสัญญาณเตือนภัย (กลางวัน)	Alarm Delay Time (Day)
P43	กำหนดการหน่วงเวลาชุดสัญญาณเตือนภัย (กลางคืน)	Alarm Delay Time (Night)
P44	กำหนดชุดส่งสัญญาณเตือนภัย (กลางวัน)	Alarm Output (Day)
P45	กำหนดชุดส่งสัญญาณเตือนภัย (กลางคืน)	Alarm Output (Night)
P80	กำหนดค่าเวลาตามโรงงาน	Default Time Setting
P81	กำหนดเวลากระดิ่งดังต่ำสุดของสายนอก	Ringin-Of Time Setting
P82	กำหนดเวลากระดิ่งดังสูงสุดของสายนอก	Ringin-Of Time Setting
P83	กำหนดเวลาในการตัดสายนอก	CO.Line Disconnect Time Setting
P84	กำหนดช่วงเวลาในการกดคีย์หลักถัดไป	DISA First Digit Time Setting
P85	กำหนดช่วงเวลาในการกดคีย์หลักถัดไป	DISA Inter Digit Time Setting
P86	กำหนดช่วงเวลาที่ใช้ DISA เรียกเมื่อสายภายในว่าง	DISA Calling Time Setting
P87	กำหนดช่วงเวลาที่ใช้ DISA เรียกเมื่อสายภายในไม่ว่าง	DISA Waiting Time Setting
P90	กำหนดค่าจากโรงงานทั้งหมด	All Data Default Setting
P91	การบริการกลางคืนเหมือนกลางวัน	Night Mode as same as Day Mode
P92	กำหนดค่าจากโรงงานแบบเลือกได้	Individual Default Setting
P93	ปรับปรุงให้เป็นโปรแกรมรุ่นใหม่	Version Update
P98	Time Base Adjustment !!! Manufactory Only	
P99	Display Version Number	

การแสดงผลบน Display Card	Display Card illustrate
<p>◆ การใช้งาน สายนอก (CO1, CO2)</p> <div data-bbox="412 272 706 437" style="text-align: center;"> </div>	<p>External Line Usage</p>

การแสดงผลบน Display Card	Display Card illustrate
<p>◆ มีข้อความฝากไว้</p> <div data-bbox="421 898 715 1062" style="text-align: center;"> </div>	<p>Leaving message illustrate.</p>

seconds. All voicemail greet by this message.

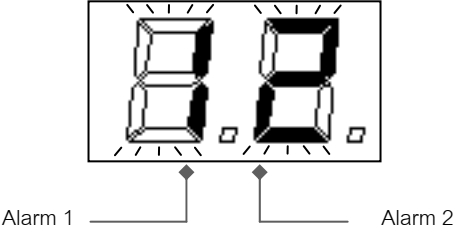
การแสดงผลบน Display Card	Display Card illustrate
<p>◆ Alarm (Alarm 1, Alarm 2)</p>	<p>Alarm illustrates.</p>
	

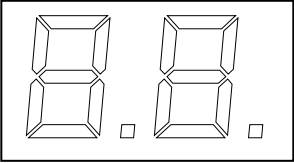
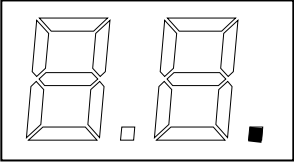
การแสดงผลบน Display Card	Display Card illustrate
<p>◆ การบริการกลางวัน / กลางคืน</p>	<p>Day / Night mode service.</p>
	
<p>Day Mode</p>	
	
<p>Night Mode</p>	

วิธีการใช้งาน (How to use)

◆ คุณสมบัติพิเศษของระบบ (System Feature)

ฝากข้อความลงระบบฝากข้อความ โดยเครื่องภายใน

ระบบฝากข้อความเสียง สามารถเก็บข้อความทั้งหมดได้ 5 ข้อความ โดยแต่ละข้อความมีความยาวไม่เกิน 15 วินาที

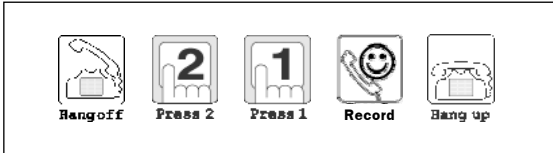

วิธีการ

1. ยกหูโทรศัพท์ขึ้น หรือกดปุ่ม "SP-PHONE"
2. กดปุ่ม " 2 1 "
3. พูดเสียงที่ต้องการบันทึก
4. วางหู

Record voicemail with internal phone.

A system is capable to keep up 5 messages. (15 seconds: 1message)

Operation

1. Lift the handset or press the "SP-PHONE" button.
2. Press " 2 1 "
3. Record voicemail.
4. Hang up

ฟังข้อความเสียงที่ฝาก โดยเครื่องภายใน

สามารถฟังข้อความที่ฝากไว้ได้ โดยเครื่องภายในเครื่องใดก็ได้ (ดูการแสดงผลบน Display card มีข้อความฝากไว้)

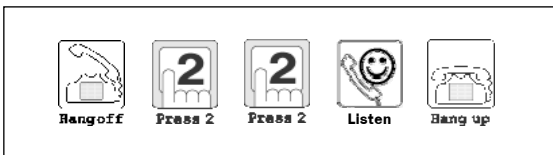

วิธีการ

1. ยกหูโทรศัพท์ขึ้น หรือกดปุ่ม "SP-PHONE"
2. กดปุ่ม " 2 2 "
3. ฟังข้อความเสียง
4. วางหู

Playback voicemail with internal phone.

User can play all messages from any Extension in a system. (refer-display card Illustrate Leaving messages illustrate)

Operation

1. Lift the handset or press the "SP-PHONE" button.
2. Press " 2 2 "
3. Listen.
4. Hang up

ตั้งรหัสผ่านของการฝากข้อความเสียง

ใช้เป็นรหัสผ่านในการฟังข้อความเสียง และใช้เป็นรหัสผ่านในการ เปิด/ปิดรีเลย์ (กรณีโทรเข้าทางสายนอก) รหัสผ่านที่แสดงผลทาง Display Card

Vocicemail password setting

Used to create and change two digits password for playback voicemail and on off relay from incoming call

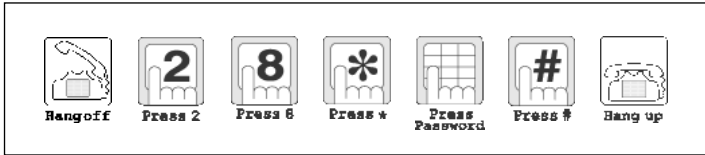

วิธีการ

1. ยกหูโทรศัพท์ขึ้น หรือกดปุ่ม "SP-PHONE"
2. กดปุ่ม " 2 8 * "
3. กดรหัสผ่านที่ต้องการตั้ง 2 หลัก
4. กดปุ่ม "#"
5. วางหู

Operation

1. Lift the handset or press the "SP-PHONE" button.
2. Press " 2 8 * "
3. Press password
4. Press "#"
5. Hang up

แสดงรหัสผ่านของการฝากข้อความเสียง

เพื่อตรวจสอบรหัสผ่าน ของการฝากข้อความเสียงและรหัสผ่านในการ ปิด-เปิด relay ของระบบ แสดงผลทาง display card

Display current password

Password will show at the display card

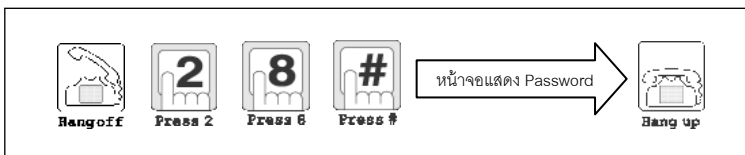

วิธีการ

1. ยกหูโทรศัพท์ขึ้น หรือกดปุ่ม "SP-PHONE"
2. กดปุ่ม " 2 8 # "
3. จอแสดง Password
4. วางหู

Operation

1. Lift the handset or press the "SP-PHONE" button.
2. Press " 2 8 # "
3. Display password
4. Hang up

อัดเสียงตอบรับอัตโนมัติของระบบ (เสียงที่ 1)

อัดเสียงต้อนรับของระบบมีความยาวไม่เกิน 25 วินาที

Record system greeting message

Greeting message capacity has 25 seconds
Default incoming call greet by this message.

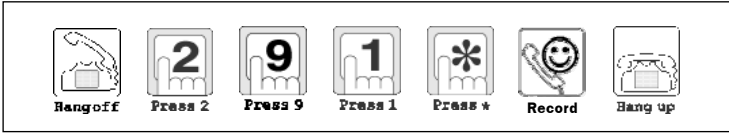

วิธีการ

1. ยกหูโทรศัพท์ขึ้น หรือกดปุ่ม “SP-PHONE”
2. กดปุ่ม “ 2 9 1 * ”
3. อัดเสียงตอบรับ
4. วางหู

Operation

1. Lift the handset or press the “SP-PHONE” button.
2. Press “ 2 9 1 * ”
3. Record outgoing message
4. Hang up

ตัวอย่างการอัดเสียงตอบรับเสียงที่ 1

สวัสดิ์คะ ที่นี้บริษัท โฟนนิค (ประเทศไทย) กรุณากดหมายเลขภายในที่ท่านต้องการติดต่อ ฝากข้อความกต 21 หรือ 0 เพื่อติดต่อโอเปอเรเตอร์ ขอบคุนค้ะ

Example

Welcome to PHONIK (THAILAND).
Please press extension number for contact.
Press two one for leave a message or press zero for operator

อัดเสียงตอบรับอัตโนมัติของระบบ (เสียงที่ 2)

อัดเสียงต้อนรับของระบบฝากข้อความมีความยาวไม่เกิน 15 วินาที

Record system answering message

Answering message capacity has 15 seconds. All voicemail greet by this message.

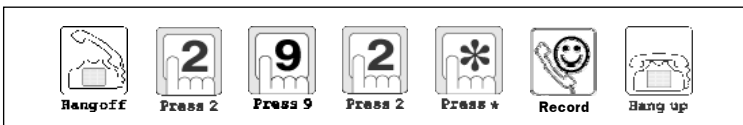

วิธีการ

1. ยกหูโทรศัพท์ขึ้น หรือกดปุ่ม “SP-PHONE”
2. กดปุ่ม “ 2 9 2 * ”
3. อัดเสียงตอบรับ
4. วางหู

Operation

1. Lift the handset or press the “SP-PHONE” button.
2. Press “ 2 9 2 * ”
3. Record outgoing message
4. Hang up

ตัวอย่างการอัดเสียงตอบรับเสียงที่ 2

ไม่มีผู้รับสาย ฝากข้อความกต 21 หรือกต 0 เพื่อติดต่อโอเปอเรเตอร์ ขอบคุนค้ะ

Example

Sorry No answer. Press two one for leave a message or press zero for operator.

ฟังข้อความตอบรับอัตโนมัติของระบบ (เสียงที่1)

อัดเสียงต้อนรับของระบบมีความยาวไม่เกิน 25 วินาที

Playback system greeting message

Greeting message can be listen and record.

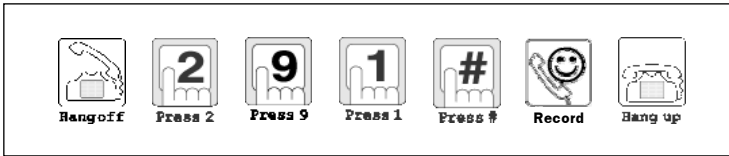

วิธีการ

1. ยกหูโทรศัพท์ขึ้น หรือกดปุ่ม "SP-PHONE"
2. กดปุ่ม " 2 9 1 # "
3. ฟังเสียง
4. วางหู

Operation

1. Lift the handset or press the "SP-PHONE" button.
2. Press " 2 9 1 # "
3. Listen greeting message.
4. Hang up

ฟังข้อความตอบรับอัตโนมัติของระบบ (เสียงที่ 2)

เสียงตอบรับที่บันทึกไว้สามารถฟังได้ ถ้าไม่พอใจสามารถบันทึกใหม่ได้

Playback system answering message

Answering message can be listen and record.

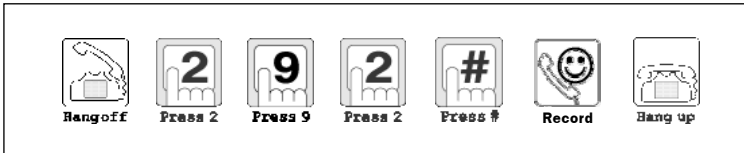

วิธีการ

1. ยกหูโทรศัพท์ขึ้น หรือกดปุ่ม "SP-PHONE"
2. กดปุ่ม " 2 9 2 # "
3. ฟังข้อความ
4. วางหู

Operation

1. Lift the handset or press the "SP-PHONE" button.
2. Press " 2 9 2 # "
3. Listen answering message
4. Hang up

เปลี่ยนการทำงานเป็นโหมดกลางวัน

ระบบสามารถกำหนดการบริการกลางวัน/กลางคืน ให้ทำงานได้แตกต่างกัน ผู้ใช้สามารถเปลี่ยน mode การทำงานได้ผ่านสายภายใน (ดูการแสดงผลบน Display Card การบริการกลางวัน/กลางคืน)



วิธีการ

1. ยกหูโทรศัพท์ขึ้น หรือกดปุ่ม "SP-PHONE"
2. กดปุ่ม " 5 3 1 # "
3. วางหู

Flexible day service

You can switch manually from the day function mode to the night function mode or vice versa. (refer-display card illustrate Day/Night service)

Operation

1. Lift the handset or press the "SP-PHONE" button.
2. Press " 5 3 1 # "
3. Hang up

เปลี่ยนการทำงานเป็นโหมดกลางคืน

ระบบสามารถกำหนดการบริการกลางวัน/กลางคืน ให้ทำงานให้แตกต่าง ผู้ใช้สามารถเปลี่ยน mode การทำงานได้ผ่านสายภายใน (ดูการแสดงผลบน Display card การบริการกลางวัน/กลางคืน)



วิธีการ

1. ยกหูโทรศัพท์ขึ้น หรือกดปุ่ม "SP-PHONE"
2. กดปุ่ม " 5 3 2 # "
3. วางหู

Flexible Night Service

You can switch manually from the day function mode to the night function mode or vice versa.(refer-display card illustrate Day/Night service)

Operation

1. Lift the handset or press the "SP-PHONE" button.
2. Press " 5 3 2 # "
3. Hang up

ทดสอบสัญญาณกระดิ่ง

สามารถฟังสัญญาณกระดิ่งชนิดต่าง ๆ เพื่อทดสอบการใช้งานของเครื่องโทรศัพท์ หรือทดสอบสายโทรศัพท์แต่ละเลขหมาย



วิธีการ

1. ยกหูโทรศัพท์ขึ้น หรือกดปุ่ม "SP-PHONE"
2. กดปุ่ม " 5 4 "
3. กดเสียงที่ 1, 2 หรือ 3
เสียงที่ 1 กระดิ่งดังสั้น ๆ 1 ครั้ง : จองสาย
เสียงที่ 2 กระดิ่งดัง 2 ครั้ง : สายใน
เสียงที่ 3 กระดิ่งดังยาว : สายนอก
4. กดปุ่ม " # "
5. วางหู (จะได้ยินสัญญาณกระดิ่งดัง)

Testing Ringing

Each extension can be test ringing signal.

Operation

1. Lift the handset or press the "SP-PHONE" button.
2. Press " 5 4 "
3. Press test Digit 1-3
Signal 1 Camp on Ringing
Signal 2 Intercom Ringing
Signal 3 CO. Line Call
4. Press " # "
5. Hang up (Ringing happen)

ปิดการทำงานของรีเลย์พิเศษ

ถ้ามีอุปกรณ์ที่ต่อกับชุดรีเลย์พิเศษ ผู้ใช้สามารถสั่งเปิด-ปิดการทำงานของอุปกรณ์ผ่านสายภายในได้

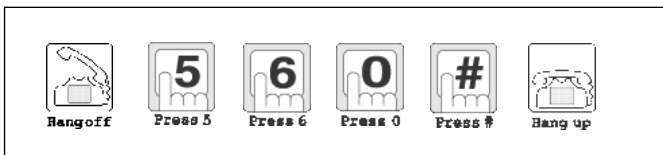

วิธีการ

1. ยกหูโทรศัพท์ขึ้น หรือกดปุ่ม "SP-PHONE"
2. กดปุ่ม " 5 6 0 # "
3. วางหู

Off Electrical Control Port

Require relay control box to control external electrical machine by internal line.

Operation

1. Lift the handset or press the "SP-PHONE" button.
2. Press " 5 6 0 # "
3. Hang up

เปิดการทำงานของรีเลย์พิเศษ

ถ้ามีอุปกรณ์ที่ต่อกับชุดรีเลย์พิเศษ ผู้ใช้สามารถสั่งเปิด-ปิดการทำงานของอุปกรณ์ผ่านสายภายในได้

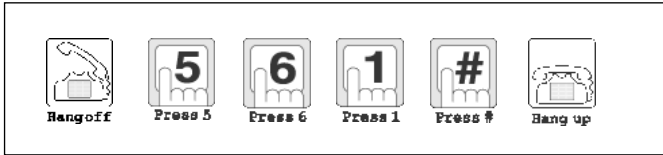

วิธีการ

1. ยกหูโทรศัพท์ขึ้น หรือกดปุ่ม “SP-PHONE”
2. กดปุ่ม “ 5 6 1 # ”
3. วางหู

On Electrical Control Port

Require relay control box to control external electrical machine by internal line.

Operation

1. Lift the handset or press the “SP-PHONE” button.
2. Press “ 5 6 1 # ”
3. Hang up

◆ คุณสมบัติของเครื่องภายใน

ยกเลิกการรับสายแทน และห้ามรบกวน

เครื่องภายในที่ถูกต้องให้เครื่องอื่นรับสายแทน หรือห้ามรบกวน สามารถกลับมาตั้งให้ทำงานตามปกติได้

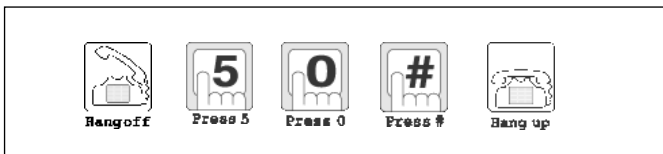

วิธีการ

1. ยกหูโทรศัพท์ขึ้น หรือกดปุ่ม “SP-PHONE”
2. กดปุ่ม “ 5 0 # ”
3. วางหู

Extension Features

Cancel do not disturb and call forwarding.

To clear the do not disturb and call forwarding program.

Operation

1. Lift the handset or press the “SP-PHONE” button.
2. Press “ 5 0 # ”
3. Hang up

ตั้งห้ามรบกวน หรือไม่รับสาย

เครื่องภายในเครื่องหนึ่ง ๆ สามารถตั้งไม่รับสายจากการเรียกเข้า ซึ่งผู้ที่เรียกเข้าภายในและภายนอกจะได้ยินสัญญาณไม่ว่างตลอดเวลา

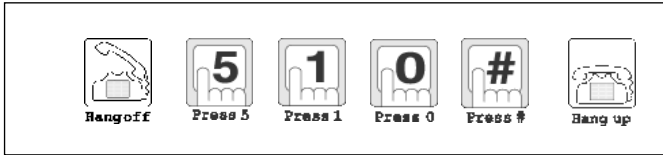

วิธีการ

1. ยกหูโทรศัพท์ขึ้น หรือกดปุ่ม “SP-PHONE”
2. กดปุ่ม “ 5 1 0 # ”
3. วางหู

Do not disturb

Each extension can be individually prohibit programmed from receiving incoming and inter office calls.

Operation

1. Lift the handset or press the “SP-PHONE” button.
2. Press “ 5 1 0 # ”
3. Hang up

ตั้งให้เครื่องอื่น รับสายแทน

เครื่องภายในเครื่องหนึ่ง ๆ สามารถตั้งให้เครื่องภายในเครื่องอื่นรับสายแทน ในกรณีที่มีการโทรเข้า

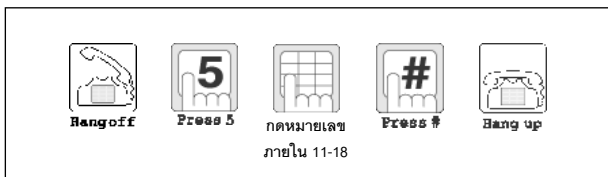

วิธีการ

1. ยกหูโทรศัพท์ขึ้น หรือกดปุ่ม “SP-PHONE”
2. กดปุ่ม “ 5 ”
3. กดหมายเลขเครื่องภายใน (11-18)
4. กดปุ่ม “ # ”
5. วางหู

Call Forwarding

All incoming and inter office calls can be automatically forward to another extension.

Operation

1. Lift the handset or press the “SP-PHONE” button.
2. Press “ 5 ”
3. Dial extension receive (11-18)
4. Press “ # ”
5. Hang up

ยกเลิกการรับสายแทน หรือห้ามรบกวนทั้งระบบ

เครื่องภายในทุกเครื่องในระบบที่ถูกตั้งห้ามรบกวน หรือให้เครื่องอื่นรับสายแทน จะถูกตั้งให้กลับมาทำงานตามปกติ

All do not disturb and call forwarding

Clear all do not disturb and call forwarding function in the system.

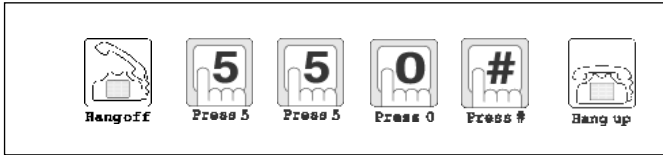

วิธีการ

1. ยกหูโทรศัพท์ขึ้น หรือกดปุ่ม “SP-PHONE”
2. กดปุ่ม “ 5 5 0 # ”
3. วางหู

Operation

1. Lift the handset or press the “SP-PHONE” button.
2. Press “ 5 5 0 # ”
3. Hang up

ตั้งไม่ให้สายนอกที่เข้ามารบกวน

เครื่องภายในเครื่องหนึ่ง สามารถตั้งไม่รับการเรียกเข้าจากสายนอก แต่ยังสามารถรับการเรียกเข้าจากสายในได้ โดยผู้เรียกเข้าจากสายนอกจะได้ยินสัญญาณไม่ว่างตลอดเวลา

Do not disturb from incoming call.

Each extension can be individually prohibited from incoming call.

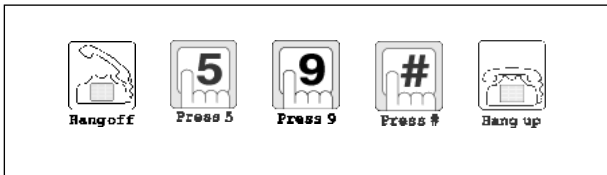

วิธีการ

1. ยกหูโทรศัพท์ขึ้น หรือกดปุ่ม “SP-PHONE”
2. กดปุ่ม “ 5 9 # ”
3. วางหู

Operation

1. Lift the handset or press the “SP-PHONE” button.
2. Press “ 5 9 # ”
3. Hang up

◆ การโทรติดต่

To make a call

โทรเรียกโอเปอเรเตอร์

สามารถกำหนดเครื่องภายในเครื่องใดเครื่องหนึ่ง ทำหน้าที่เป็นเครื่องโอเปอเรเตอร์ได้

Operator Calling

Easy to call operator by press "0" from incoming or inter office call.



วิธีการ

- ยกหูโทรศัพท์ขึ้น หรือกดปุ่ม "SP-PHONE"
- กดปุ่ม "0"
- เริ่มการสนทนา
- วางหู

Operation

- Lift the handset or press the "SP-PHONE" button.
- Press "0"
- Start talking
- Hang up

โทรติดต่ภายใน

สามารถโทรติดต่กับเครื่องภายในเครื่องอื่นในระบบตู้สาขา A plus Series ได้

Inter Office Calling (Intercom)

Station to station dialing within the New A plus series system.



วิธีการ

- ยกหูโทรศัพท์ขึ้น หรือกดปุ่ม "SP-PHONE"
- กดหมายเลขเครื่องภายใน (11-18) จะมีสัญญาณกระดิ่งดังที่เครื่องปลายทาง
- เริ่มการสนทนา
- วางหู

Operation

- Lift the handset or press the "SP-PHONE" button.
- Dial extension receive (11-18)
- Ringing signal will be active.
- Start talking.
- Hang up

บันทึกเลขหมายโทรศัพท์ลงรหัสหมายเลขย่อ

เพื่อสะดวกในการโทรออกไปยังหมายเลขที่โทรออกประจำ จึงควรบันทึกเป็นรหัสหมายเลขย่อและใช้งานโดย Fn 700 – Fn 799

Store speed dialing

You must store the phone number in speed code before using Speed code 00-99 for individual speed dialing and speed code 10 through 99 for public speed dialing.

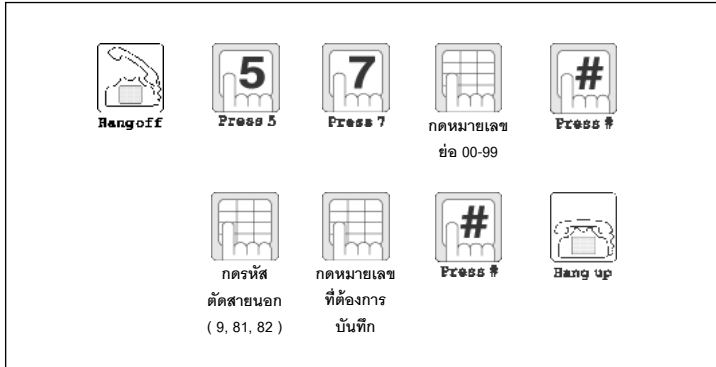

วิธีการ

1. ยกหูโทรศัพท์ขึ้น หรือกดปุ่ม “SP-PHONE”
2. กดปุ่ม “ 5 7 ”
3. กดรหัสหมายเลขย่อ (00-99)
4. กดปุ่ม “ # ”
5. กดรหัสตัดสายนอก (9, 81, 82)
6. กดเลขหมายปลายทางที่ต้องการบันทึก
(xxxxxxx)
7. กดปุ่ม “ # ”
8. วางหู

Operation

1. Lift the handset or press the “SP-PHONE” button.
2. Press “ 5 7 ”
3. Dial the speed access code (00-99)
4. Press “ # ”
5. Dial the CO. Line access code (9, 81, 82)
6. Dial the phone number.
7. Press “ # ”
8. Hang up

โทรออกทวนซ้ำเลขหมายสุดท้าย

สามารถโทรออกทวนซ้ำเลขหมายสุดท้ายได้เพียงกดรหัสเท่านั้น

Last number redial

The last phone number dialed on an outward call to CO Line can be redialed.

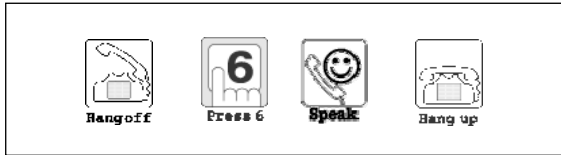

วิธีการ

1. ยกหูโทรศัพท์ขึ้น หรือกดปุ่ม “SP-PHONE”
2. กดปุ่ม “ 6 ”
3. เริ่มการสนทนา
4. วางหู

Operation

1. Lift the handset or press the “SP-PHONE” button.
2. Press “ 6 ”
3. Start talking
4. Hang up

โทรออกด้วยรหัสหมายเลขย่อ

สามารถโทรออก พร้อมกดเลขหมายปลายทางโดยอัตโนมัติ เพียงกดรหัสหมายเลขย่อเท่านั้น

Speed dialing

Each extension can use an speed dialing code for the outward dialing.



วิธีการ

1. ยกหูโทรศัพท์ขึ้น หรือกดปุ่ม “SP-PHONE”
2. กดปุ่ม “ 7 ”
3. กดรหัสหมายเลขย่อ (00-99)
4. เริ่มการสนทนา
5. วางหู

Operation

1. Lift the handset or press the “SP-PHONE” button.
2. Press “ 6 ”
3. Dial the speed access code (00-99)
4. Start talking
5. Hang up

โทรออกโดยระบุสายนอก

สามารถระบุใช้สายนอกที่ต้องการได้ ในการโทรออก

Outward dialing with individual line access

Any of the CO line may be directly selected.



วิธีการ

- ยกหูโทรศัพท์ขึ้น หรือกดปุ่ม “SP-PHONE”
- กดหมายเลข (81-82)
 - รอสัญญาณพร้อมโทรจากองค์การ
- กดหมายเลขปลายทางที่ต้องการ (xxxxxxx)

Operation

- Lift the handset or press the “SP-PHONE” button.
- Dial (81-82)
 - Wait for dial tone from CO Line.
- Dial the phone number.

โทรออกโดยไม่ระบุสายนอก

สามารถโทรออกได้โดยไม่จำเป็นต้องระบุสายนอกโดยระบบ A plus Series จะทำการหาสาย-นอก ที่ว่างให้โดยอัตโนมัติ

Outward dialing with automatic line access

Each extension can automatically select an idle line with to CO Line enable to call.

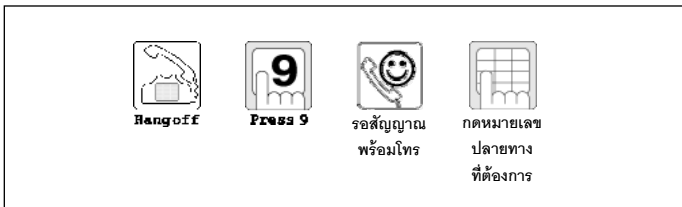

วิธีการ

- ยกหูโทรศัพท์ขึ้น หรือกดปุ่ม “SP-PHONE”
- กดหมายเลข “9”
 - รอสัญญาณพร้อมโทรจากองค์การ
- กดหมายเลขปลายทางที่ต้องการ (xxxxxxx)

Operation

- Lift the handset or press the “SP-PHONE” button.
- Dial “9”
 - Wait for dial tone from CO Line.
- Dial the phone number.

โทรออกทวนซ้ำเลขหมายสุดท้ายบวหนึ่ง

สามารถโทรออกทวนซ้ำ เลขหมายสุดท้ายบวหนึ่งได้เพียงกดรหัสเท่านั้น เช่น เลขหมายสุดท้ายเป็น 525-8714 ดังนั้นเลขหมายที่โทรออกไป คือ 5258715

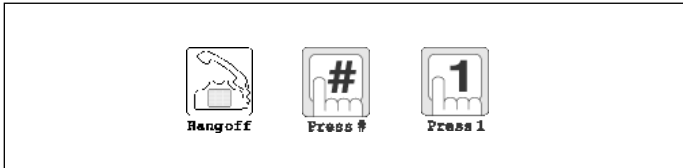

วิธีการ

1. ยกหูโทรศัพท์ขึ้น หรือกดปุ่ม “SP-PHONE”
2. กดหมายเลข “ # 1 ”

Last number plus one redial

The last phone number dialed on an outgoing call will be plus one and then it will be redialed. Example the last number is 525-8714, then the last number plus one will be 525-8715.

Operation

1. Lift the handset or press the “SP-PHONE” button.
2. Dial “ # 1 ”

โทรออกทวนซ้ำเลขหมายสุดท้ายลบหนึ่ง

สามารถโทรออกทวนซ้ำ เลขหมายสุดท้ายลบหนึ่งได้เพียงกดรหัสเท่านั้น เช่น เลขหมายสุดท้ายเป็น 525-8714 ดังนั้นเลขหมายที่โทรออกไป คือ 5258713



วิธีการ

1. ยกหูโทรศัพท์ขึ้น หรือกดปุ่ม “SP-PHONE”
2. กดหมายเลข “ # 2 ”

Last number minus one redial

The last phone number dialed on an outward call will be minus one and then it will be redialed. Example, the last number is 525-8714, then the last number minus one will be 525-8713.

Operation

1. Lift the handset or press the “SP-PHONE” button.
2. Dial “ # 2 ”

โทรออกทวนซ้ำเลขหมายสุดท้ายสิบครั้ง

สามารถโทรออกทวนซ้ำ เลขหมายสุดท้าย
สุดท้ายได้ถึง 10 ครั้ง โดยการกดรหัสเพียงครั้งเดียว
ระบบตู้สาขาจะหมุนหมายเลขให้โดยอัตโนมัติเป็น
ระยะๆ และสามารถให้หยุดการโทรได้ในทันทีที่
ต้องการ



Last number redial ten time.

The last phone number dialed on an
outward call will be automatically redialed
10 times. And you can stop the dialing
suddenly

วิธีการ

- ยกหูโทรศัพท์ขึ้น หรือกดปุ่ม
“SP-PHONE”
- กดหมายเลข “# 3 ”
- ระบบจะทำการหมุนทวนเลขหมายสุดท้ายให้
ให้อัตโนมัติ
- กดที่วางหู (Flash) เมื่อได้ยินสัญญาณโทรติด
- สนทนา
- วางหู

Operation

- Lift the handset or press the “SP-PHONE”
button.
- Press “ # 3 ”
- System will be automatically redialed.
- Flash hook switch or press the “FLASH”
button when you want to stop the dialing.
- Start talking.
- Hang up.

บันทึกเลขหมายบันทึกพิเศษ

เลขหมายบันทึกพิเศษ จะถูกบันทึกจากการโทร
ออกครั้งสุดท้าย จนกว่าจะมีการบันทึกเลขหมาย
ใหม่ลงไป (1 หมายเลข, 16 หลัก)



Store saved number

The desired phone number on a saved
number is stored continuously until the
saved number will be

วิธีการ

- ยกหูโทรศัพท์ขึ้น หรือกดปุ่ม
“SP-PHONE”
- กดหมายเลข “# * ”

Operation

- Lift the handset or press the “SP-PHONE”
button.
- Press “ # * ”

โทรออกด้วยเลขหมายบันทึกพิเศษ

สามารถเก็บหมายเลขปลายทาง แล้วโทรออกด้วยการกดรหัสเท่านั้น

Saved number redial

The desired phone number on an outward call to CO line can be stored and redialed.



วิธีการ

1. ยกหูโทรศัพท์ขึ้น หรือกดปุ่ม “SP-PHONE”
2. กดหมายเลข “##”

Operation

1. Lift the handset or press the “SP-PHONE” button.
2. Press “##”

◆ การรับสาย

Call Pick Up

รับสายแทนเครื่องภายในเครื่องอื่น

รับสายแทนเครื่องภายในเครื่องอื่นที่กำลังมีสัญญาณกระดิ่งดัง (ข้าง P24, P34)

Call pick up

Call pick up when ringing

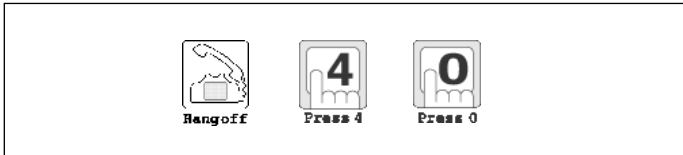

วิธีการ

1. ยกหูโทรศัพท์ขึ้น หรือกดปุ่ม “SP-PHONE”
2. กดหมายเลข “4 0”

Operation

1. Lift the handset or press the “SP-PHONE” button.
2. Press “4 0”

◆ กรณีกำลังสนทนา

พักสายนอกที่กำลังสนทนา	Flash
<p>วิธีการ</p> <ol style="list-style-type: none"> 1. ขณะสนทนากับสายนอก 2. กดที่วางหู 1 ครั้ง หรือกดปุ่ม “SP-PHONE” - สายนอกได้ยินเสียงดนตรีพักสาย 3. กดที่วางหู 1 ครั้ง หรือกดปุ่ม “FLASH” เพื่อกลับมาสนทนา 	<p>Operation</p> <ol style="list-style-type: none"> 1. Consult with CO. call. 2. Flash hook switch or press the “FLASH” button. - CO.Line music on hold 3. Flash hook switch or press the “ FLASH ” button.

พักสายนอกที่กำลังสนทนาอยู่ และโทรออก อีกสายชนิดทวนซ้ำเลขหมายสุดท้าย	To make second outward call by last number redial.
<p>วิธีการ</p> <ol style="list-style-type: none"> 1. ขณะสนทนากับสายนอก 2. กดที่วางหู 1 ครั้ง หรือกดปุ่ม “ FLASH ” 2. กดหมายเลข “ # 6 ” 	<p>Operation</p> <ol style="list-style-type: none"> 1. Consult with CO call 2. Flash hook switch or press the “ FLASH ” Button. 3. Press “ # 6 ”

โอนสายออกไปยังเครื่องภายในเครื่องอื่น

สามารถโอนสายได้ทันที โดยไม่จำเป็นต้องคอยเครื่องภายในรับสาย

Call transfer

Outside call may be transferred to any Extensions without answer.



วิธีการ

1. ขณะสนทนากับสายนอก
2. กดที่วางหู 1 ครั้ง หรือกดปุ่ม "FLASH"
3. กดหมายเลขเครื่องภายใน (11-18)
- แจ้งผู้รับสายปลายทาง (ถ้ามี)
4. วางหู

Operation

1. Consult with CO. call.
2. Flash hook switch or press the "FLASH"
3. Dial the extension number (11-18)
- to in from the destination receiver.
4. Hang up

ส่งสัญญาณพักสายไปยังสายนอกที่กำลังสนทนาอยู่ (อ้าง P13)

เป็นการส่งสัญญาณพักสายข้ามตู้ไปยัง Host PBX เพื่อสามารถโอนสายต่อไปยังเครื่องอื่นของ Host ได้

Flash Host PABX

A plus Series can flash the CO.Line for transfer the line to the Host-PBX extension

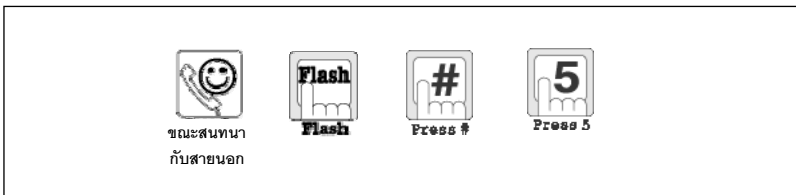

วิธีการ

1. ขณะสนทนากับสายนอก
2. กดที่วางหู 1 ครั้ง หรือกดปุ่ม "FLASH"
3. กดปุ่ม "# 5"

Operation

1. Consult with CO. call.
2. Flash hook switch or press the "FLASH"
3. Press "# 5"

**พักสายนอกที่กำลังสนทนาอยู่ และโทรออก
อีกสายชนิดรหัสหมายเลขย่อ**

To make second outward call by speed dialing.

ในขณะที่สนทนาสายนอกที่ 1 อยู่ สามารถพักสายเพื่อโทรออกสายนอก อีกสายหนึ่งโดยหมายเลขโทรออกเป็นรหัสหมายเลขย่อ

When conversation with the first CO.Line can ask for the second outward dial by speed dial code.

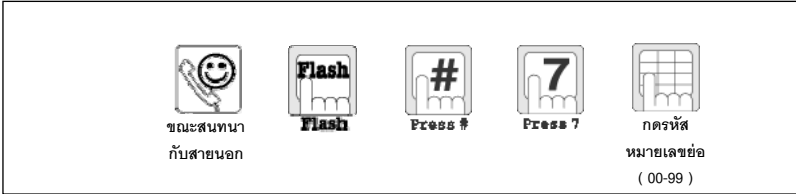

วิธีการ

Operation

1. ขณะสนทนากับสายนอก
2. กดที่ว่างหู 1 ครั้ง หรือกดปุ่ม “ FLASH ”
3. กดปุ่ม “ # ”
4. กดรหัสหมายเลขย่อ (00-99)

1. Consult with CO. call.
2. Flash hook switch or press the “FLASH”
3. Press “ # ”
4. Dial the speed access code (00-99)

หมายเหตุ...สามารถทำการประชุม 2 สายนอก หรือ สนทนาสลับ 2 สายนอกต่อไป

**พักสายนอกที่กำลังสนทนาอยู่ และโทรออก
อีกสายชนิดระบุสายนอก**

To make second outward call

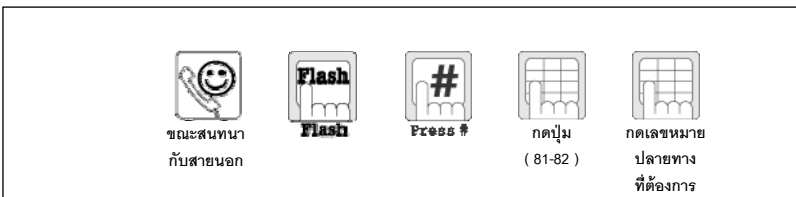

วิธีการ

Operation

1. ขณะสนทนากับสายนอก
2. กดที่ว่างหู 1 ครั้ง หรือกดปุ่ม “ FLASH ”
3. กดปุ่ม “ # ”
4. กดหมายเลข (81-82)
5. กดหมายเลขปลายทางที่ต้องการ (xxxxxx)

1. Consult with CO. call.
2. Flash hook switch or press the “FLASH”
3. Press “ # ”
4. Dial (81-82)
5. Dial the phone number.

สลับสายสนทนาระหว่าง 2 สายนอก

สามารถสลับสายสนทนา ไปมาระหว่างสาย
นอกที่ปักไว้ กับสายนอกที่กำลังสนทนาอยู่ได้ โดย
การกดรหัส

Call splitting between CO and CO

Allow the station user to alternate
between two parties. (CO and CO call)



วิธีการ

1. ขณะสนทนากับสายนอก
2. กดที่ว่างหู 1 ครั้ง หรือกดปุ่ม
“FLASH”
3. กดปุ่ม “ # 0 ”
4. สนทนากับสายที่ 1 พักสายนอกที่ 2
5. กดที่ว่างหู 1 ครั้ง หรือกดปุ่ม
“FLASH”
6. กดปุ่ม “ # 0 ”
- ทุกครั้งเมื่อต้องการสลับสายนอกสนทนา

Operation

1. Consult with CO call.
2. Flash hook switch or press the “FLASH”
button
3. Press “ # 0 ”
4. Talk with CO.1, Hold CO.2
5. Flash hook switch or press the “FLASH”
button
6. Press “ # 0 ”

พักสายนอกที่กำลังสนทนาอยู่ และโทรออก อีกสายชนิดไม่ระบุสายนอก

ในขณะที่สนทนากับสายนอก คุณสามารถโทรออกสายนอกได้อีกสายหนึ่ง โดยพักสายนอกที่กำลังสนทนาอยู่ได้

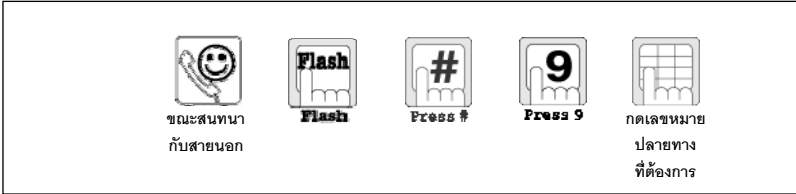

To make the second outward dialing

When you have a conversation with the outside party, you can ask for the second outward dialing.

วิธีการ

1. ขณะสนทนา กับสายนอก
2. กดที่ว่างหู 1 ครั้ง หรือกดปุ่ม “FLASH”
3. กดปุ่ม “# 9”
4. กดหมายเลขปลายทางที่ต้องการ (xxxxxxx)

Operation

1. Consult with CO. call.
2. Flash hook switch or press the “FLASH”
3. Press “# 9”
4. Dial the phone number.

ประชุมสาย

ประชุมทางสายระหว่าง2สายนอกกับ1สายใน

ในขณะที่สนทนากับสายนอก คุณสามารถโทรออกสายนอกได้อีกสายหนึ่ง โดยพักสายนอกที่กำลังสนทนาอยู่ได้

Conference

Conference between 2 outside and 1 inside

When you have 2 CO call (one is on hold and another one is consulted with you), allow to make conference.

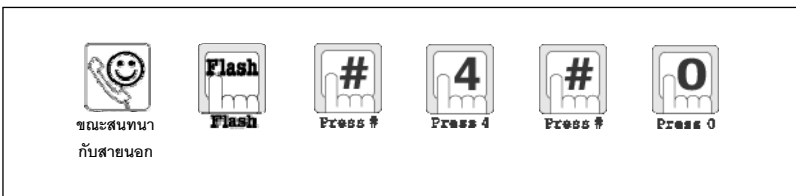

วิธีการ

1. ขณะสนทนา กับสายนอก
2. กดที่ว่างหู 1 ครั้ง หรือกดปุ่ม “FLASH”
3. กดปุ่ม “# 4”
4. กดปุ่ม “# 0”

Operation

1. Consult with CO. call.
2. Flash hook switch or press the “FLASH”
3. Press “# 4”
4. Press “# 0”

ประชุมทางสายระหว่าง 2 สายในกับ 1 สายนอก

ในขณะที่สนทนากับสายนอก คุณสามารถโทรออกสายนอกได้อีกสายหนึ่ง โดยพักสายนอกที่กำลังสนทนาอยู่ได้

Conference between 2 inside and 1 outside

When you have an outside call, allow to inter office for marking conference.



วิธีการ

1. ขณะสนทนากับสายนอก
2. กดที่วางหู 1 ครั้ง หรือกดปุ่ม “FLASH”
3. กดปุ่ม “ # 4 ”
4. กดหมายเลขเครื่องภายใน (11-18)
- แจ้งให้ทราบว่าประชุมทางสาย
5. กดที่วางหู 1 ครั้ง หรือกดปุ่ม “ FLASH ”

Operation

1. Consult with CO. call.
2. Flash hook switch or press the “FLASH”
3. Press “ # 4 ”
4. Dial the extension number (11-18)
- Consult with inside party.
5. Flash hook switch or press the “ FLASH ”
Button.

ได้ยินสัญญาณแทรกสายขณะสนทนา Intrusion Signal

ตอบรับสายที่มาจากสาย แบบพักสายนอกเดิม

ขณะสนทนากับสายนอก แล้วปรากฏว่ามีเสียงสัญญาณคอยสาย (2 บี๊ป กรณีเป็นสายนอก และ 3 บี๊ป กรณีเป็นสายใน) เตือนเข้ามา ท่านสามารถรับสายที่เข้ามาคอยได้ โดยพักสายนอกที่สนทนาอยู่ หากไม่ต้องการพักสายนอกเดิม ให้ทำการวางหูทันที แล้วเสียงโทรศัพท์จะดังขึ้น

Answer the waiting call

When you have a conversation with the outside party and you hear the waiting tone (2 beeps for CO line waiting and 3 beeps for inter office waiting), you can answer the waiting call.

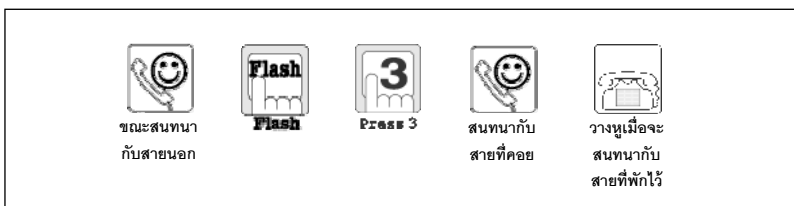

วิธีการ

1. ขณะสนทนากับสายนอก
 2. กดที่วางหู 1 ครั้ง หรือกดปุ่ม “FLASH”
 3. กดปุ่ม “3”
 - สนทนากับสายที่คอย
 - วางหู เมื่อต้องการกลับมาสนทนากับสายนอกที่พักรับ
- * สามารถทำการประชุมสาย หรือ สนทนาสลับสายได้ ต่อไป

Operation

1. Consult with CO. call.
 2. Flash hook switch or press the “FLASH” button.
 3. Press “3”
 - Consult with intercom.
 - Hang up when answer the waiting call again
- * Allow to make conference, call splitting.

โทรติดต่อแล้วสายไม่ว่าง

Busy Signal

การรอสายแบบถือหูคอย

เมื่อโทรติดต่อภายใน แต่เครื่องปลายทางไม่ว่าง ท่านสามารถส่งเสียงสัญญาณคอยสายไปยังเครื่องปลายทางได้

Call waiting

When inter office call is busy, you can make a call waiting tone to him.



สายภายใน
ไม่ว่าง



Press 3

วิธีการ

1. โทรสายภายในแล้วไม่ว่าง
2. กดปุ่ม “ 3 ”
 - ได้ยินเสียงสัญญาณคอยสาย (3 บีป) ที่เครื่องปลายทาง
3. คอยจนกว่าจะมีการตอบรับจากเครื่องปลายทาง

Operation

1. Hear the busy tone.
2. Press “ 3 ”
 - The terminated station will hear a call waiting tone (3 beeps).
3. You should wait until you get an answer.

การแทรกสาย

เมื่อโทรติดต่อภายในแล้วเครื่องปลายทางไม่ว่าง แล้วต้องการพูดแทรกไปยังเครื่องปลายทาง

Intrusion Line

When inter office call is busy, you can intrude into the line for emergency time.



สายภายใน
ไม่ว่าง



Press 5

วิธีการ

1. โทรสายภายในแล้วไม่ว่าง
2. กดปุ่ม “ 5 ”

Operation

1. Hear the busy tone.
2. Press “ 5 ”

การจองสายภายใน

เมื่อโทรติดต่อภายใน แต่เครื่องปลายทางไม่ว่าง ท่านสามารถทำการจองสายเครื่องปลายทางได้ เมื่อเครื่องปลายทางว่าง จะมีสัญญาณกระดิ่งดังขึ้น เพื่อเตือนให้ทราบ



สายภายใน
ไม่ว่าง



Press 6



Hang up

วิธีการ

1. โทรสายภายในแล้วไม่ว่าง
2. กดปุ่ม “ 6 ”
 - ได้ยินเสียงสัญญาณยืนยัน (2 บี๊ป)
3. วางหู
 - เมื่อเครื่องปลายทางวางหู จะมีสัญญาณกระดิ่งดังขึ้น

Inter office camp-on

When inter office call is busy, you can book him. After he hang up, you will get a recall ringing.

Operation

1. Hear the busy tone.
2. Press “ 6 ”
 - Hear the confirm tone (2 beeps).
3. Hang up
 - After the terminated station hang up, the phone will ring.

การจองสายนอก

เมื่อมีการกดรหัสขอสายนอก (Fn9, Fn81, Fn82) ปรากฏว่า ได้สัญญาณไม่ว่างแล้วต้องการให้เครื่องโทรศัพท์ดัง เมื่อสายนอกที่ต้องการว่างลง



ขอสายนอก
แล้วไม่ว่าง



Press 6



Hang up

วิธีการ

1. ขอสายนอกแล้วไม่ว่าง
2. กดปุ่ม “ 6 ”
 - ได้ยินเสียงสัญญาณยืนยัน (2 บี๊ป)
3. วางหู
 - เมื่อสายนอกที่จองว่างลง จะมีสัญญาณกระดิ่งดังขึ้น

CO Line camp-on (booking)

When you ask for a CO Line but the line is busy, You can book the line. After the line is free, You will get a recall ringing.

Operation

1. Hear the busy tone.
2. Press “ 6 ”
 - Hear the confirm tone (2 beeps).
3. Hang up
 - After the booked CO Line is free, the phone will ring.

ขณะโทรเข้ามา และเมื่อตั้งระบบเป็นชนิดต่อสายในโดยตรง Call from External

ติดต่อไปเครื่องโอเปอเรเตอร์	Operator calling.
<p>เมื่อโทรเข้ามาয়ระบบเสียงพูดตอบรับ แล้ว ต้องการติดต่อโอเปอเรเตอร์ (อ้าง P04, P14, P15)</p>	<p>Operator calling when receive answer message (refer P04, P14, P15)</p>
<p>วิธีการ</p> <ol style="list-style-type: none"> 1. ขณะได้ยินเสียงพูดตอบรับ 2. กดปุ่ม “ 0 ” 3. เริ่มการสนทนา 4. วางหู 	<p>Operation</p> <ol style="list-style-type: none"> 1. When receive answer message. 2. Press “ 0 ” 3. Start talking 4. Hang up

ติดต่อเครื่องภายใน	Incoming access.
<p>เมื่อโทรเข้ามาয়ระบบเสียงพูดตอบรับ แล้ว ต้องการติดต่อเครื่องภายใน</p>	<p>Inside calling when receive answer message.</p>
<p>วิธีการ</p> <ol style="list-style-type: none"> 1. ขณะได้ยินเสียงพูดตอบรับ 2. กดหมายเลขเครื่องภายใน (11-18) 3. เริ่มการสนทนา 4. วางหู 	<p>Operation</p> <ol style="list-style-type: none"> 1. When receive outgoing message. 2. Dial extension receive (11-18) 3. Start talking 4. Hang up

ฝากข้อความไปรษณีย์เสียงจากภายนอก

เมื่อโทรเข้ามายังระบบไปรษณีย์เสียงแล้ว
ต้องการฝากข้อความไปยังระบบไปรษณีย์เสียง
(อ้าง P14, P15)

Leave a message

Record voice mail when receive answer
message. (Refer P14, P15)

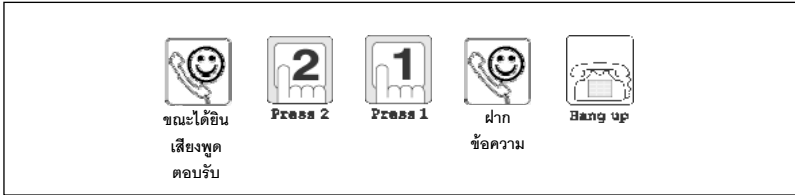

วิธีการ

1. ขณะได้ยินเสียงพูดตอบรับ
2. กดปุ่ม “ 2 ”
3. ฝากข้อความ
4. วางหู

Operation

1. When receive answer message.
2. Press “ 2 ”
3. Record message
4. Hang up

ฟังข้อความไปรษณีย์เสียงจากภายนอก

เมื่อโทรเข้ามายังระบบไปรษณีย์เสียงแล้ว
ต้องการฟังข้อความที่ถูกเก็บในระบบไปรษณีย์เสียง
ซึ่งผู้ฟังข้อความได้ต้องกดรหัสผ่าน (ถ้ามี)
(อ้าง Fn28*, Fn28#, P14, P15)

Voice mail access.

Leaving messages checked by
incoming call with password or by inter
office call without password. (อ้าง Fn28*,
Fn28#, P14, P15)

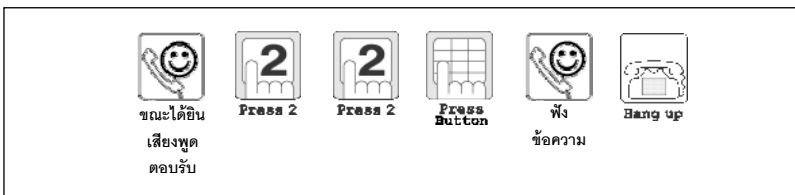

วิธีการ

1. ขณะได้ยินเสียงพูดตอบรับ
2. กดปุ่ม “ 2 ”
3. กดรหัสผ่านระบบฝากข้อความ 2 หลัก
4. ฟังข้อความ
5. วางหู

Operation

1. When receive answer message.
2. Press “ 2 ”
3. Dial password 2 digits.
4. Listen message.
5. Hang up

ปิดอุปกรณ์ไฟฟ้า

Off Electrical Control Port

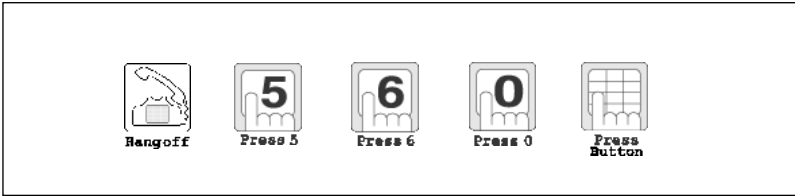

วิธีการ

1. ยกหูโทรศัพท์ หรือกดปุ่ม "SP-PHONE"
2. กดปุ่ม " 5 6 0 "
3. กดรหัสผ่าน 2 หลัก

Operation

1. When receive answer message.
2. Press " 5 6 0 "
3. Dial password 2 digits.

เปิดอุปกรณ์ไฟฟ้า

On Electrical Control Port

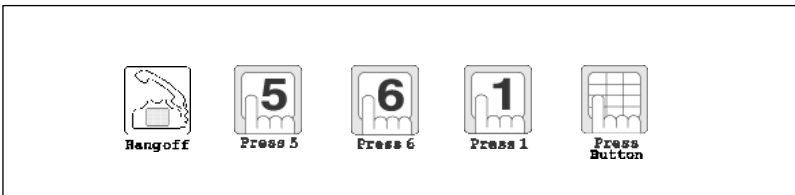

วิธีการ

1. ยกหูโทรศัพท์ หรือกดปุ่ม "SP-PHONE"
2. กดปุ่ม " 5 6 1 "
3. กดรหัสผ่าน 2 หลัก

Operation

1. When receive answer message.
2. Press " 5 6 1 "
3. Dial password 2 digits.

ดัชนีการทำงานของหมายเลข (Code INDEX)

กรณียกหูเริ่มใช้งาน (Start Using)	
0	โทรเรียกโอเปอเรเตอร์ (Operator Calling)
11-18	โทรติดต่อภายใน [Inter Office Calling (Intercom)]
21	ฝากข้อความลงไปรษณีย์เสียง โดยเครื่องภายใน (Record voicemail with internal phone)
22	ฟังข้อความจากไปรษณีย์เสียง โดยเครื่องภายใน (Playback voicemail with internal phone)
28*[PW]#	ตั้งรหัสผ่านของไปรษณีย์เสียง (Voicemail password setting)
28#	แสดงรหัสผ่านของไปรษณีย์เสียง (Display voicemail password)
291*	อัดเสียงตอบรับของระบบฝากข้อความ หรือระบบไปรษณีย์เสียง (เสียงที่ 1)
	(Record system greeting message)
292*	อัดเสียงตอบรับของระบบฝากข้อความ หรือระบบไปรษณีย์เสียง (เสียงที่ 2)
	(Record system greeting message)
291#	ฟังข้อความตอบรับอัตโนมัติของระบบ (เสียงที่ 1) (Playback system greeting message)
292#	ฟังข้อความตอบรับอัตโนมัติของระบบ (เสียงที่ 2) (Playback system answering message)
50#	ยกเลิกการรับสายแทน และห้ามรบกวน (Cancel do not disturb and call forwarding)
510#	ตั้งห้ามรบกวน หรือไม่รับสาย (Do not disturb)
5 [11-18]	ตั้งให้เครื่องอื่นรับสายแทน (Call forwarding)
531#	เปลี่ยนการทำงานเป็นโหนดกลางวัน (Flexible day service)
532#	เปลี่ยนการทำงานเป็นโหนดกลางคืน (Flexible Night service)
54 [1-3]#	ทดสอบสัญญาณกระดิ่ง (Test Ringing)
550#	ยกเลิกการรับสายแทน หรือห้ามรบกวนทั้งระบบ
	(Clear all do not disturb and call forwarding)
560#	ปิดการทำงานของรีเลย์พิเศษ (Off electrical control port)
561#	เปิดการทำงานของรีเลย์พิเศษ (On electrical control port)
57 [00-99]#	บันทึกเลขหมายโทรศัพท์ลงรหัสหมายเลขย่อ (Stored speed dialing)
59#	ตั้งไม่ให้สายนอกที่เข้ามารบกวน (Do not disturb from incoming call)
6	โทรออกทวนซ้ำเลขหมายสุดท้าย (Last number redial)
7 [00-99]	โทรออกด้วยรหัสหมายเลขย่อ (Speed dialing)
8 [1-2]	โทรออกโดยระบุสายนอก (Outward dialing with individual line access)
9	โทรออกโดยไม่ระบุสายนอก (Outward dialing with automatic line access)
#1	โทรออกทวนซ้ำเลขหมายสุดท้ายบวกหนึ่ง (Last number plus one redial)

กรณียกหูเริ่มใช้งาน (Start Using) ต่อ	
#2	โทรออกทวนซ้ำเลขหมายสุดท้ายลบหนึ่ง (Last number minus one redial)
#3	โทรออกทวนซ้ำเลขหมายสุดท้ายสิบครั้ง (Last number redial ten times)
##	โทรออกด้วยเลขหมายบันทึกพิเศษ (Saved number redial)
#*	บันทึกเลขหมายบันทึกพิเศษ (Store saved number)
กรณีการรับสาย	
40	รับสายแทนเครื่องภายในเครื่องอื่น (Call pick up)
กรณีกำลังสนทนา	
FLASH	พักสายนอกที่กำลังสนทนา (Flash)
11-18	โอนสายนอกไปยังเครื่องภายในเครื่องอื่น (Call transfer)
#5	ส่งสัญญาณพักสายไปยังสายนอกที่กำลังสนทนาอยู่ (Flash host PABX)
#6	พักสายนอกที่กำลังสนทนาอยู่ และโทรออกอีกสายชนิดทวนซ้ำเลขหมายสุดท้าย (To make second outward call by last number redial)
#7 [00-99]	พักสายนอกที่กำลังสนทนาอยู่ และโทรออกอีกสายชนิดรหัสหมายเลขย่อ (To make second outward call by speed dialing)
#8 [1-2]	พักสายนอกที่กำลังสนทนาอยู่ และโทรออกอีกสายชนิดระบุสายนอก (To make second outward call)
#9	พักสายนอกที่กำลังสนทนาอยู่ และโทรออกอีกสายชนิดไม่ระบุสายนอก (To make second outward call by)
#0	สลับสายสนทนายระหว่าง 2 สายนอก (Call slitting between CO and CO)
ไดยีนสัญญาณแทรกขณะสนทนา	
3	ตอบรับสายที่มาคอย แบบพักสายนอกเดิม (Answer the waiting call)
ประชุมสาย	
#4 [11-18]	ประชุมทางสาย ระหว่าง 2 สายใน กับ 1 สายนอก (Conference between 2 inside and 1 outside)
# 4 # 0	ประชุมทางสาย ระหว่าง 2 สายนอก กับ 1 สายใน (Conference between 2 outside and 1 inside)
โทรติดต่อแล้วสายไม่ว่าง	
3	การรอสายแบบถือหูคอย (Call waiting)
5	การแทรกสาย (Intrusion line)
6	การจองสายภายใน / สายภายนอก [Inter office camp-on / CO line camp-on (booking)]

กรณีโทรเข้ามา และเมื่อตั้งระบบเป็นชนิดต่อสายในโดยตรง	
0	ติดต่อไปยังเครื่องโอเปอเรเตอร์ (Operator calling)
11-18	ติดต่อเครื่องภายใน (Incoming access)
21	ฝากข้อความไปรษณีย์เสียงจากสายนอก (Leave a message)
22 [PW]	ฟังข้อความไปรษณีย์เสียงจากสายนอก (Voicemail access)
560 [PW]	ปิดอุปกรณ์ไฟฟ้า (Off electrical control port)
561 [PW]	เปิดอุปกรณ์ไฟฟ้า (On electrical control port)

PHONiK.

Your Telephone system