

PHONIK.

DIAMOND³

JSD Series



RESEARCH & DEVELOPMENT BY THAI TEL ENGINEERING CO.,LTD

USER MANUAL

คู่มือการใช้งาน

JSD Series

DIAMOND³

คำนำ

Introduction

บริษัท โฟนนิค (ประเทศไทย) ขอขอบคุณที่ท่านให้การสนับสนุน ผลิตภัณฑ์ตู้สาขาโทรศัพท์ PHONIK ให้เป็นส่วนหนึ่งในการตอบสนองด้านการติดต่อสื่อสารของธุรกิจของท่าน

ตู้สาขาโทรศัพท์ PHONIK ถูกออกแบบให้สามารถใช้งานได้หลากหลายรูปแบบ ตามความต้องการของผู้ใช้งานสูงสุด

สำหรับคำสั่งการใช้งานของ ตู้สาขาโทรศัพท์ เวอร์ชัน 3 นี้ สามารถเปลี่ยนแปลง/แก้ไขได้ ซึ่งตัวอย่างในคู่มือนี้ใช้ค่าตามที่โรงงานกำหนดให้

เนื่องจากปัจจุบันมีการเปลี่ยนแปลงที่รวดเร็วของเทคโนโลยีสื่อสาร โฟนนิคจึงได้ออกแบบให้ตู้สาขาโทรศัพท์แต่ละรุ่น สามารถพิมพ์คู่มือประจำตัวรุ่นนั้นๆ ได้ เมื่อท่านต่อเครื่องพิมพ์เข้ากับตู้ และกดคำสั่ง * 5 5 0 0 # เพื่อพิมพ์ดัชนีการใช้งาน

คู่มือเล่มนี้ ถูกออกแบบให้ผู้ใช้สามารถอ่านเฉพาะเรื่องที่ต้องการ และโปรแกรมอื่น ๆ ที่เกี่ยวข้อง จากนั้นจึงค่อยอ่านในหัวข้ออื่นที่สนใจ เพื่อให้ท่านสามารถประยุกต์ใช้งานระบบ ได้เต็มประสิทธิภาพ และเต็มสิทธิประโยชน์ที่ควรได้รับ

PHONIK would like to take this opportunity, thank you for purchasing the PHONIK Version.3

PHONIK goal is attempt to do the best quality and more quality product to served client requirement.

Built-in Operation Index is directed print out to the printer by press *5500#

This manual helps you to have an ultimate profitable by using PHONIK Version.3

☞ คำนำ

1

☞ Introduction

☞ สารบัญ

3

☞ Content

☞ วิธีการใช้คู่มือ

6

☞ Manual usage

การใช้งานโทรศัพท์

PAGE

USAGE

A โทรออก/โทรภายใน/ห้ามโทร/จองสาย/คอยสาย

A-1

A Outward dialing/Intercom/Lock/Booking/Waiting

☞ โทรออกแบบไม่เจาะจงสายนอก

A-2

☞ Outward dialing.

☞ โทรออกแบบเจาะจงกลุ่มสายนอก

A-3

☞ Individual Co. group dialing.

☞ โทรออกแบบเจาะจงสายนอก

A-4

☞ Speed dialing.

☞ โทรออกด้วยหมายเลขย่อ

A-5

☞ System/Personal Speed Dialing

☞ โทรออกหมายเลขสุดท้าย, บวกหนึ่ง, ลบหนึ่ง

A-6

☞ Last number, plus one, minus one dialing.

☞ จองสายโทรออก

A-7

☞ CO. line booking. (Camp On)

☞ ห้ามโทรออก

A-8

☞ Lock outward dialing.

☞ ยกเลิก ห้ามโทรออก/จำกัดวงเงิน

A-9

☞ Unlock outward dialing/credit limit.

☞ โทรติดต่อภายใน

A-10

☞ Inter-office calling.

☞ โทรติดต่อโอเปอเรเตอร์

A-11

☞ Call operator.

☞ ยกเลิก/เข้าเป็นสมาชิกของกลุ่ม

A-12

☞ Lock-out / Lock-in Hunting

☞ โทรติดต่อด้วยหมายเลขสายด่วน

A-13

☞ Hot-line calling.

☞ ดักฟัง

A-14

☞ Observation.

☞ แทรกสาย

A-14

☞ Intrusion to internal line.

☞ รอสายภายใน

A-15

☞ Call waiting.

☞ จองสายภายใน

A-16

☞ Inter-office booking. (Camp on).

B โทรเข้า/โอนสาย/พักสาย/ประชุม

B-1

B Incoming/Call transfer/Call on hold/Conference

☞ โทรเข้า

B-3

☞ Incoming.

☞ พักสาย

B-4

☞ Call on hold.

☞ พักสายนอกโดยปาร์คสาย

B-5

☞ Co.Line parking

☞ โอนสาย

B-6

☞ Call transfer.

☞ โอนสายนอกกรณีติดตั้งหลัง Host PBX

B-7

☞ Transfer after Host PBX.

☞ โอนสายไปที่ OGM

B-8

☞ Transfer To OGM

☞ โอนสายให้สายนอกคุยกับสายนอก

B-9

☞ Transfer CO To CO

☞ ประกาศเรียกออกเครื่องขยายเสียง

B-10

☞ External Paging.

☞ ประกาศเรียกออกเครื่องคีย์

B-11

☞ Paging to Key-Telephone.

☞ รับสายจากเครื่องคีย์ที่ออกประกาศ

B-12

☞ Receive Key-Telephone.

☞ รับสายที่เรียก

B-13

☞ Answer the call.

☞ รับสายแทนเครื่องอื่น

B-14

☞ Call pickup.

☞ รับสายที่มาคอย

B-15

☞ Pickup waiting line.

☞ รับสายที่พักไว้

B-16

☞ Call pickup the holding line.

☞ รับสายประกาศเรียกจากเครื่องภายใน

B-17

☞ Page Answering.

☞ รับสายนอกจากการปาร์คสาย

B-18

☞ Pickup parking line.

	PAGE	
📢 กำหนดประกาศภายใน	B-19	📢 Announcement.
📢 ยกเลิก ประกาศภายใน	B-20	📢 Cancel announcement.
🚫 ห้ามรบกวน ที่เครื่องใดๆ	B-21	🚫 Do Not Disturb.
🚫 ห้ามรบกวน จากสายนอก ที่เครื่องใดๆ	B-22	🚫 Do Not Disturb from incoming call.
🚫 ห้ามรบกวน จากสายใน ที่เครื่องใดๆ	B-23	🚫 Do Not Disturb from internal call.
🚫 ยกเลิก ผ่ากสายและห้ามรบกวน ที่เครื่องใดๆ	B-24	🚫 Cancel Do Not Disturb and call forwarding.
🚫 ยกเลิก ผ่ากสายและห้ามรบกวน ทั้งระบบ	B-25	🚫 Cancel Do Not Disturb and call forwarding all.
🚫 ผ่ากรับสายแทน	B-26	🚫 Follow me.
🚫 ผ่ากรับสายแทนที่เครื่องอื่น	B-27	🚫 Call forward.
🚫 ผ่ากรับสายแทนจากสายในที่เรียก	B-30	🚫 Call forwarding from internal call.
🚫 ผ่ากรับสายแทนจากสายนอกที่เรียก	B-31	🚫 Call forwarding from external call.
👥 ประชุม/สนทนาสลับสาย 1 สายใน 2 สายนอก	B-32	👥 Conference / call splitting 1 internal and 2 externals.
👥 ประชุม/สนทนาสลับสาย 2 สายใน 1 สายนอก	B-33	👥 Conference / call splitting 2 internals and 1 external.
👥 แทรกสายหรือประชุมไม่จำกัดสายใน	B-34	👥 Intrusion or unlimited internal conference.
C ระบบฝากข้อความ/ปลุก/มินิบาร์/รหัสประจำเครื่อง	C-1	C Voice mail/Morning Call/Mini Bar/ ID. Code
📞 ฝากข้อความ	C-3	📞 Recording message.
📞 ฟังข้อความ	C-6	📞 Checking message.
📞 ขณะฟังข้อความระบบฝากข้อความ	C-7	📞 Access Voice Mail.
📞 ตั้งรหัสผ่านของระบบฝากข้อความ	C-8	📞 Password assignment.
📞 ลบรหัสผ่านของระบบฝากข้อความ	C-9	📞 Password changing.
📞 กำหนดเสียงเตือนระบบฝากข้อความ	C-10	📞 On voice mail alert sentence.
📞 ยกเลิก เสียงเตือนระบบฝากข้อความ	C-11	📞 Off voice mail alert sentence.
🌞 ตั้งเวลาปลุกเครื่องตนเอง	C-12	🌞 Wakeup setting.
🌞 ตั้งเวลาปลุกให้เครื่องอื่น	C-13	🌞 Wakeup setting by operator.
🌞 ยกเลิก เวลาตั้งปลุกเครื่องตนเอง	C-14	🌞 Cancel yours morning call setting.
🌞 ยกเลิก เวลาตั้งปลุกให้เครื่องอื่น	C-14	🌞 Cancel morning call setting by operator.
🌞 สอบถามหมายเลขเครื่องตนเอง	C-15	🌞 Tell extension number.
🌞 สอบถามหมายเลขพอร์ตตนเอง	C-15	🌞 Tell extension port.
🌞 สอบถามเวลาปัจจุบัน	C-16	🌞 Tell the time.
🌞 สอบถามวงเงินที่ใช้	C-17	🌞 Tell used credit.
🌞 ยกเลิกวงเงินที่ใช้ไปทั้งหมด	C-18	🌞 Clear money expense all.
🌞 สอบถามค่าไฟฟ้าที่ใช้ไป	C-19	🌞 Tell erictric credit..
🗂️ บันทึกคํารายการ mini bar	C-20	🗂️ Input mini bar.
🔒 ตั้งรหัสประจำเครื่อง	C-21	🔒 Set your own ID code.
🔒 ยกเลิก รหัสประจำเครื่องตนเอง	C-22	🔒 Clear your own ID code.
🔒 โทรออกด้วยรหัสประจำเครื่อง	C-24	🔒 ID code access dialing.
🔒 ตั้งรหัส/ยกเลิกรหัสผ่านสำหรับการต่อสาย	C-26	🔒 Set/Clear call screen password.
🔒 ใช้รหัส สำหรับการโทร	C-27	🔒 Set call screen.
🔒 โทรออกด้วยรหัส	C-28	🔒 Account Code

	<u>PAGE</u>	
D เกี่ยวกับระบบ	D-1	D System setting.
☞ เลือกการทำงานแบบกลางวัน/กลางคืน	D-2	☞ Day /night service.
☞ ลบประโยคที่ใช้ทั้งหมด	D-3	☞ Clear all user sentence
☞ บันทึก/ฟังเสียงในตู้	D-4	☞ Record / playback sentence
☞ บันทึก/ฟังเสียงระบบ	D-5	☞ Record / playback system
☞ บันทึก/ฟังเสียงตอบรับจากสายนอก	D-6	☞ Record / playback for outgoing message
☞ เลือกกำหนดภาษา	D-7	☞ Set voice language
☞ เลือกเสียงเพลงพักสาย	D-8	☞ Record / Listen music on hold
☞ บันทึก/ฟังเสียงเพลงพักสาย	D-9	☞ Listen in-external music on hold
☞ ทดสอบสัญญาณกระดิ่ง	D-10	☞ Ringing test.
☛ ปิด/เปิดการทำงานของรีเลย์	D-11	☛ Off/On relay control.
☛ ควบคุมการเปิด/ปิดไฟฟ้า	D-12	☛ Energy Control.
☞ บันทึกหมายเลขย่อส่วนตัว	D-13	☞ Store personal speed dialing number.
☛ กำหนดสถานะของห้อง	D-14	☛ Set room type.
E รายงานและการพิมพ์	E-1	E Report And Printing
☞ พิมพ์การใช้โทรศัพท์, mini bar ระบุหมายเลขสายใน	E-3	☞ Print SMDR., mini bar order by extension no.
☞ พิมพ์การใช้โทรศัพท์, mini bar ระบุหมายเลขนำหน้าสายใน	E-5	☞ Print SMDR., mini bar order by prefix extension no.
☞ พิมพ์การใช้โทรศัพท์ ระบุสายนอก	E-6	☞ Print SMDR. order by co. line.
☞ พิมพ์การใช้โทรศัพท์ เรียงตามลำดับรายการ	E-7	☞ Print transaction SMDR.
☞ ย้ายตำแหน่งการพิมพ์ข้อมูลอัตโนมัติ	E-8	☞ Setting recorded data for automatic SMDR.
☞ บันทึกวันที่ในค่ารายการใบแจ้งหนี้	E-9	☞ Invoice setting date.
☞ บันทึกจำนวนเงินในรายการ	E-11	☞ Setting total amount.
☞ พิมพ์ใบแจ้งหนี้	E-13	☞ Print Bill.
☞ พิมพ์รายงานการจำกัดวงเงิน	E-14	☞ Print credit limit usage.
☞ พิมพ์รายงานการใช้งาน ECS ทั้งหมด.	E-15	☞ Print ECS.
☞ พิมพ์รายงานการใช้งาน Event ต่อ 1 Record	E-16	☞ Print ECS.
☞ พิมพ์รายงานการใช้งานค่าใช้จ่ายรวม	E-17	☞ Print ECS.
☞ พิมพ์รายงานการใช้งาน ECS ทั้งหมด.	E-18	☞ Print the system parameter.
☞ พิมพ์รายงานการใช้งาน Event ต่อ 1 Record	E-19	☞ Print the system parameter.
☞ พิมพ์รายงานการใช้งานค่าใช้จ่ายรวม	E-20	☞ Print the system parameter.
☞ รายงานระบบ / พิมพ์รายงานค่าที่โปรแกรมไว้	E-21	☞ System report / Print the system parameter.
☞ รายงานระบบ / พิมพ์คู่มือต่างๆ	E-22	☞ System report / Print system manual.
☞ รายงานระบบ / รายงานบริการ	E-23	☞ System report / Service report.
☞ คำนวณเงินที่ใช้	E-24	☞ Calculate used money again.
☞ การควบคุมเครื่องพิมพ์/การพิมพ์	E-25	☞ Control printer.

PAGE**E คู่มือการใช้งาน Web Page การ์ด IPX**

- การเข้าใช้งาน Web Page การ์ด IPX F-2
- แสดงสถานะของ Channel ต่างๆ F-3
- แสดงสถานะ SIP ในระบบ F-4
- กำหนดการเรียกใช้เลขนำหน้าของ SIP Phone F-5
- กำหนดเส้นทางโทรออกของ SIP Phone F-7
- กำหนดจำนวนเส้นทางโทรออก ของ Account F-11
- แสดงรายละเอียดของระบบ F-12
- การปรับปรุง Firmware ให้ทันสมัย F-16

I ดัชนี

- ◆ ดัชนีสัญลักษณ์ประกอบการใช้งาน I-2
- ◆ ดัชนีการใช้งาน I-3
- ◆ ดัชนีการโปรแกรม I-7
- ◆ รูปแบบข้อมูลตู้สาขา V3.8RO I-16
- ◆ สัญลักษณ์และกระดิ่ง I-18

E Mannul IPX Web Page.

- First time login
- Active channel
- SIP status
- SIP hunting
- SIP trunk route
- Trunk concurrent
- System info
- Up firmware

I Index

- ◆ Icon illustration index.
- ◆ Feature index.
- ◆ Programming index.
- ◆ Pattern SMDR for V3.8RO
- ◆ Tone and Ringing Signal.

วิธีการใช้คู่มือ

1. คู่มือประกอบการใช้งาน

ตู้สาขาโทรศัพท์ ตระกูล IP-PBX ซึ่งประกอบด้วย Crystal, JSD-Compact-III, JUPITER, DIAMOND3 และ NEW PLATINUM เป็นนวัตกรรมที่ถูกวิจัยและพัฒนาขึ้น เพื่อรองรับการใช้งานหลากหลาย และสลับซับซ้อน ดังนั้นเพื่อให้การใช้งาน ตอบสนองความต้องการอย่างสมบูรณ์ จึงควรจะศึกษาคู่มือทั้งหมดอย่างละเอียด ในคู่มือเล่มนี้จะประกอบไปด้วยเนื้อหาต่าง ๆ ดังนี้

- คู่มือใช้งาน
- ดัชนีใช้งาน
- ดัชนีโปรแกรม

2. การใช้ 2 ภาษา

เนื่องจากศัพท์ภาษาอังกฤษที่ปรากฏในคู่มือนี้ จะเป็นศัพท์ทางเทคนิค ซึ่งเมื่อแปลเป็นภาษาไทย จะทำให้ความหมายของตู้สาขาโทรศัพท์เปลี่ยนไป ดังนั้นทาง PHONIK จึงได้จัดทำคู่มือเป็นสองภาษา และ เพื่อให้ผู้สนใจสามารถนำความรู้พื้นฐานนี้ไปศึกษาระบบโทรคมนาคมระดับสูง ที่สลับซับซ้อนต่อไป

3. การใช้งานแต่ละคำสั่ง จะมีรายละเอียด วิธีการใช้งาน ระดับของผู้ใช้การเชื่อมโยงไปคำสั่งอื่น และโปรแกรมเกี่ยวข้องที่สำคัญ

4. ในตอนท้ายของหนังสือเล่มนี้ยังได้รวบรวม ดัชนีการใช้งาน ดัชนีการโปรแกรม รูปแบบและข้อมูล การพิมพ์ รายงานการใช้โทรศัพท์ เพื่อใช้อ้างอิง ด้วยการพัฒนาที่ไม่หยุดนิ่ง คำสั่งหรือโปรแกรม การใช้งานต่างๆ อาจจะมีการแก้ไข/เปลี่ยนแปลงเพิ่มเติมตลอดเวลา

ดังนั้น เพื่อประโยชน์ของผู้ใช้งานสูงสุดจึงได้จัดทำ Built-In Manual เพื่อให้ผู้ใช้งานสามารถพิมพ์ดัชนีการใช้งาน และดัชนีการโปรแกรมใหม่ล่าสุดจากภายในตู้ แล้วยังสามารถเก็บคู่มือการใช้งานไว้ร่วมกับตู้สาขาได้ตลอดเวลา

A. โทรออก, โทรภายใน, ห้ามโทร, จองสาย, คอยสาย

Outward dialing, Inter-office, Lock, Booking, Waiting

			หน้า/Page
9	โทรออกแบบไม่เจาะจงสายนอก	Automatic outward dialing.	A-2
*8[1-8]	โทรออกแบบเจาะจงกลุ่มสายนอก	Trunk group outward dialing	A-3
*80[01-99]	โทรออกแบบเจาะจงสายนอก	Individual Co. Group dialing.	A-4
*7[00-49]	โทรออกด้วยหมายเลขย่อส่วนตัว	Personal speed dialing.	A-5
*7[500-999]	โทรออกด้วยหมายเลขย่อส่วนรวม	System speed dialing.	A-5
*6	โทรออกด้วยหมายเลขสุดท้าย	Last number redial.	A-6
#1	โทรออกด้วยหมายเลขสุดท้ายบวกหนึ่ง	Last number plus one redial.	A-6
#2	โทรออกด้วยหมายเลขสุดท้ายลบหนึ่ง	Last number minus one redial.	A-6
*6 [When busy]	จองสายโทรออก	CO. line booking. (Camp On)	A-7
*501#[ID code]#	ห้ามโทรออกที่เครื่องตนเอง	Lock outward dialing.	A-8
501[Ext. No.]#	ห้ามโทรออกเครื่องอื่น	Lock Ext. No. outward dialing.	A-8
*50*1#	ห้ามโทรออกทุกเครื่อง	Lock all extension outward dialing.	A-8
*502#[ID code]#	ยกเลิก ห้ามโทรออกที่เครื่องตนเอง	Unlock outward dialing.	A-9
502[Ext.No.]#	ยกเลิก ห้ามโทรออกและจำกัดวงเงินให้เครื่องอื่น	Unlock Ext.No. outward dialing and credit limit.	A-9
*50*2#	ยกเลิก ห้ามโทรออกและจำกัดวงเงินทุกเครื่อง	Unlock all outward dialing and credit limit.	A-9
[Ext.no]	โทรติดต่อภายใน	Inter-office calling.	A-10
0	โทรติดต่อโอเปอร์เรเตอร์	Operator calling.	A-11
*5100#	ยกเลิกการเป็นสมาชิกของกลุ่ม	Lock-out hunting.	A-12
*5101#	เข้าเป็นสมาชิกของกลุ่ม	Lock-in hunting	A-12
	โทรติดต่อด้วยหมายเลขสายด่วน	Hot-line calling.	A-13
0 [When busy]	ดักฟัง	Observation	A-14
1 [When busy]	แทรกสายภายใน	Intrusion to internal line.	A-14
3 [When busy]	รอสายภายใน	Call waiting	A-15
6 [When busy]	จองสายภายใน	Inter-office booking. [Camp on]	A-16

1. โทรออกแบบไม่เจาะจงสายนอก

1. Automatic outward dialing.

ระดับผู้ใช้/User level All users Control group System control Printing control Relay control

การขอสัญญาณโทรออก ด้วยเครื่องโทรศัพท์ภายในระบบจะหาสายนอกที่ว่างให้อัตโนมัติ เมื่อได้สัญญาณสายว่างสามารถกดหมายเลขที่ต้องการได้ทันที โดยมีเงื่อนไขตามระดับความสามารถในการโทรออก ของสายภายในและสายนอกนั้นๆ (การขอสัญญาณโทรออกแต่ละครั้ง ระบบจะวนหาสายนอกในกลุ่มที่กำหนดไว้ โดยเริ่มหาจากลำดับล่าสุดที่ระบบใช้ จนกว่าจะพบสายว่าง)

For each extension can automatically select an idle Co. Group to make a call.

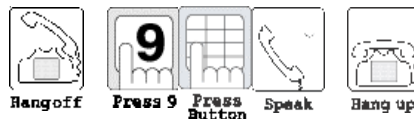
**วิธีใช้**

1. ยกหูโทรศัพท์ หรือกด “Speaker Phone”
2. กดหมายเลข “9” (โทรผ่าน modem ใช้ “9, ”)
3. คอยสัญญาณสายนอกว่าง
4. กดหมายเลขปลายทางที่ต้องการ
5. สนทนาเมื่อกับปลายทางที่รับสาย
6. วางหูโทรศัพท์เมื่อสิ้นสุดการสนทนา

หมายเหตุ

- ☞ เมื่อกด “ 9 ” แล้วได้ยินเสียง
 - Dial Tone : (เสียงแฉวงกรนจากสายนอก)
แสดงว่าได้สายนอกแล้ว สามารถกดเลขหมายปลายทางที่ต้องการ
 - Busy Tone : (เสียงสายไม่ว่างจากตู้สาขา)
แสดงว่าสายนอกที่อยู่ถูกใช้งานเต็มทุกสายแล้ว
 - สัญญาณเจ็บบ : แสดงว่าสายนอกเสียหรือไม่ต่อไว้
 - Reorder Tone : (เสียงพิดพลาด จากตู้สาขา)
แสดงว่าเครื่องภายในนั้นไม่สามารถใช้งานคำสั่งนี้
- ☞ โปรแกรมที่เกี่ยวข้องที่สำคัญ
 - กำหนดกลุ่มสายนอก P101
- ☞ หากมีการคิดเงินสำหรับการโทรออกสายนอกกรุณาศึกษาวิธีการเก็บบันทึกข้อมูลการโทรออก และรายงานการคิดเงินให้ละเอียด เพื่อผลประโยชน์ของการใช้งาน

Operation

1. Lift the handset or press “Speaker Phone”.
2. Press “9”.
3. Wait for dial tone from Co. line.
4. Press the destination phone number.
5. Start talking.
6. Hang up upon completion of the conversation.

Comment

- ☞ The “ 9 ” dialed, you will hear following tone.
 - Dial tone : Co. line is captured.
 - Busy tone : all Co. lines are busy.
 - Silent : no signal from Co. line.
 - Reorder tone : access denied command.
- ☞ Programming
 - Co. Group Assignment P101.
- ☞ Before use billing system feature, please study how to record and report in programming manual.

2. โทรออกแบบเจาะจงกลุ่มสายนอก

2. Trunk group outward dialing.

ระดับผู้ใช้/User level All users Control group System control Printing control Relay control

การขอสัญญาณโทรออก ด้วยเครื่องโทรศัพท์ภายในแบบเจาะจงเฉพาะกลุ่มสายนอกที่ต้องการ (81-88) ระบบจะหาสายนอกที่ว่างในกลุ่มที่เลือกให้โดยอัตโนมัติ เมื่อได้สัญญาณสายว่าง สามารถกดหมายเลขที่ต้องการได้ทันทีโดยมีเงื่อนไข ตามระดับความสามารถในการโทรออกของสายภายในและสายนอกนั้นๆ (การขอสัญญาณโทรออกแต่ละครั้ง ระบบจะวนหาสายนอกในกลุ่มนั้นๆ โดยเริ่มจากลำดับล่าสุดที่ระบบใช้จนกว่าจะพบสายว่าง)

Co. groups can be selected individually. (81-88)

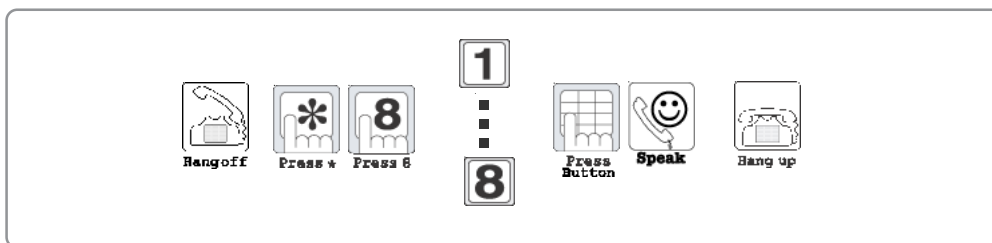
**วิธีใช้**

- ยกหูโทรศัพท์ หรือกด “Speaker Phone”
- กดหมายเลขกลุ่มสายนอกที่ต้องการ “ *81-*88 ”
- คอยสัญญาณสายนอกว่าง
- กดหมายเลขปลายทางที่ต้องการ
- สนทนาเมื่อกับปลายทางที่รับสาย
- วางหูโทรศัพท์เมื่อสิ้นสุดการสนทนา

Operation

- Lift the handset or press “Speaker Phone”.
- Press trunk-calling group “ *81-*88 ”.
- Wait for dial tone from Co. line.
- Press the phone number.
- Start talking.
- Hang up upon completion of the conversation.

หมายเหตุ

- ☞ โปรแกรมที่เกี่ยวข้องที่สำคัญ
- กำหนดกลุ่มสายนอก P101
 - กำหนดลำดับการเรียกสายนอก-1. P104
 - กำหนดลำดับการเรียกสายนอก-2. P105
- กำหนดจากโรงงาน
- กด 81 จะได้สายนอกกลุ่มที่ 1
 - กด 82 จะได้สายนอกกลุ่มที่ 2
 - กด 83 จะได้สายนอกกลุ่มที่ 3
 - ...
 - กด 88 จะได้สายนอกกลุ่มที่ 8
- ระดับการโทรออกของกลุ่มสายนอก (กลางวัน) P116
 - ระดับการโทรออกของกลุ่มสายนอก (กลางคืน) P117
 - ระดับการโทรออกของกลุ่มสายใน (กลางวัน) P226
 - ระดับการโทรออกของกลุ่มสายใน (กลางคืน) P227

Comment

- ☞ Programming
- Group Of Co. Line. P101
 - Trunk Access-1. P104
 - Trunk Access-2. P105
- Default setting
- Press 81 for Co. Group 1
 - Press 82 for Co. Group 2
 - Press 83 for Co. Group 3
 - ...
 - Press 88 for Co. Group 8
- Class Of Trunk (Day). P116
 - Class Of Trunk (Night). P117
 - Class Of Service Ext.Group Assign (Day).P226
 - Class Of Service Ext.Group Assign (Night).P227

3. โทรออกแบบเจาะจงสายนอก

3. Individual outward dialing.

ระดับผู้ใช้/User level All users Control group System control Printing control Relay control

การขอสัญญาณโทรออก ด้วยเครื่องโทรศัพท์ภายในแบบเจาะจงสายนอกที่ต้องการ (01-99) ระบบจะวนหาสายนอกที่เลือกให้โดยอัตโนมัติ เมื่อได้สัญญาณสายว่าง สามารถกดหมายเลขที่ต้องการได้ทันที โดยมีเงื่อนไข ตามระดับความสามารถในการโทรออกของสายภายในและสายนอกนั้นๆ

Co. Line can be selected individually. (01-99)

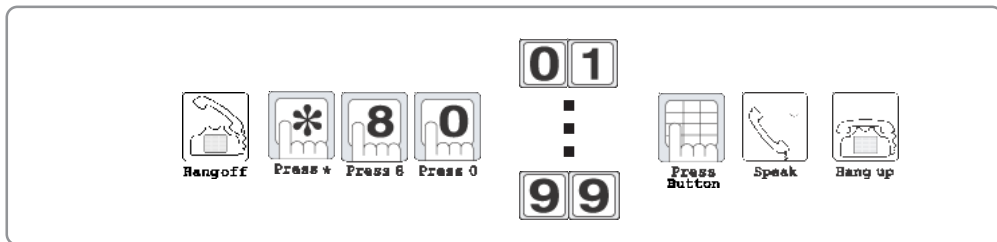
**วิธีใช้**

1. ยกหูโทรศัพท์ หรือกด “Speaker Phone”
2. กดหมายเลข “ * 8 0 ”
3. กดหมายเลขสายนอกที่ต้องการ “ 01 - 99 ”
4. คอยสัญญาณสายนอกว่าง
5. กดหมายเลขปลายทางที่ต้องการ
6. สนทนาเมื่อกับปลายทางที่รับสาย
7. วางหูโทรศัพท์เมื่อสิ้นสุดการสนทนา

หมายเหตุ

- ☞ โปรแกรมเกี่ยวข้องที่สำคัญ
 - กำหนดลำดับการเรียกสายนอก-1. P104
 - กำหนดลำดับการเรียกสายนอก-2. P105

Operation

1. Lift the handset or press “Speaker Phone”.
2. Press “ * 8 0 ”
3. Press trunk-calling group “ 01 - 99 ”.
4. Wait for dial tone from Co. line.
5. Press the phone number.
6. Start talking.
7. Hang up upon completion of the conversation.

Comment

- ☞ Programming
 - Trunk Access-1. P104
 - Trunk Access-2. P105

4. โทรออกด้วยหมายเลขย่อ

4. Speed dialing

ระดับผู้ใช้/User level All users Control group System control Printing control Relay control

การโทรออกด้วยหมายเลขย่อส่วนตัว (700-749) และหมายเลขย่อส่วนรวม (7500-7999) เมื่อกดหมายเลขย่อระบบจะขอสัญญาณโทรออกสายนอกตามหมายเลขที่กำหนด เมื่อได้สัญญาณว่างแล้วระบบจะโทรออกไปยังเลขหมายปลายทางโดยอัตโนมัติ
ดู... บันทึกหมายเลขย่อ

Personal speed dial (700-749) and system speed dial (7500-7999)

Refer... Store speed dialing number.

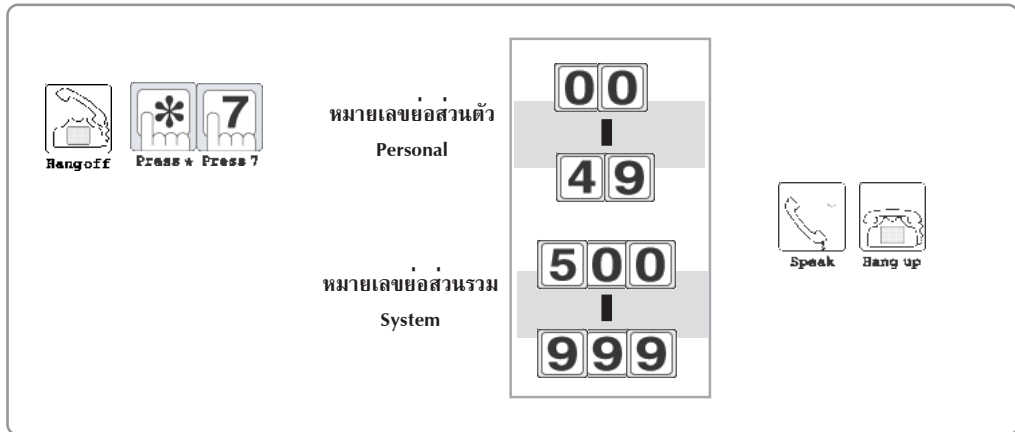
**วิธีใช้**

- ยกหูโทรศัพท์ หรือกด “Speaker Phone”
กดรหัสหมายเลขย่อส่วนตัว “ * 700-749 ”
กดรหัสหมายเลขย่อส่วนรวม “ * 7500-7999 ”
(ระบบจะโทรออกด้วยหมายเลขที่กำหนดไว้แล้ว)
- คอยสัญญาณตอบรับจากปลายทาง
- สนทนาเมื่อปลายทางรับสาย
- วางหูโทรศัพท์เมื่อสิ้นสุดการสนทนา

หมายเหตุ

- ☞ หมายเลขย่อส่วนตัว 700-749 กำหนดได้ 16 เครื่อง
- วิธีบันทึกหมายเลขย่อส่วนตัว “ *57[00-49]...”
- ☞ โปรแกรมที่เกี่ยวข้องที่สำคัญ
- กำหนดเลขหมายใช้หมายเลขย่อส่วนตัว P024

Operation

- Lift the handset or press “Speaker Phone”.
Press code
- Personal speed dial “ * 700-749 ”
- System speed dial “ *7500-7999 ”
- Wait for ring back tone from Co. line.
- Start talking.
- Hang up upon completion of the conversation.

Comment

- ☞ Personal speed dial assign to 16 extension.
- Store Personal Speed Dial NO. “*57[00-49]...”
- ☞ Programming
- Personal Memory Assignment. P024

5. โทรออกด้วยหมายเลขสุดท้าย, บวกหนึ่ง, ลบหนึ่ง

5. Last number, plus one, minus one redial.

ระดับผู้ใช้/User level All users Control group System control Printing control Relay control

ระบบจะจำหมายเลขสุดท้ายที่โทรติด หรือโทรไม่ติดก็ตาม เช่น โทรออกครั้งสุดท้ายด้วยหมายเลข “9025258712” ระบบจะโทรออกครั้งต่อไปโดยอ้างอิงหมายเลขนี้ ได้ดังนี้

- โทรออกหมายเลขสุดท้ายระบบจะโทรออกอัตโนมัติด้วยหมายเลข “9025258712”
- โทรออกหมายเลขสุดท้ายบวกหนึ่ง ระบบจะโทรออกอัตโนมัติด้วยหมายเลข “9025258713”
- โทรออกหมายเลขสุดท้ายลบหนึ่งระบบจะโทรออกอัตโนมัติด้วยหมายเลข “9025258711”

The system memory the last outward dialing number to apply to redialing. Example: the last outward dialing number is “9025258712”.

- Last number dialing.









The outward dialing number is “9025258712”.

- Last number plus one dialing.

The outward dialing number is “9025258713”.

- Last number minus one dialing.

The outward dialing number is “9025258711”.

	หมายเลขสุดท้าย Last number dialing		
 Speak			 Speak
 Hang up	หมายเลขสุดท้ายบวกหนึ่ง Last number plus one		 Hang up
 Hang off	หมายเลขสุดท้ายลบหนึ่ง Last number minus one		

วิธีใช้

1. โทรออกครั้งสุดท้าย แล้ววางหูโทรศัพท์
2. ยกหูโทรศัพท์ หรือกด “Speaker Phone”
3. เลือกโทรออกด้วย
 - หมายเลขสุดท้าย : กดหมายเลข “ * 6 ”
 - หมายเลขสุดท้ายบวกหนึ่ง : กดหมายเลข “ # 1 ”
 - หมายเลขสุดท้ายลบหนึ่ง : กดหมายเลข “ # 2 ”
4. ระบบจะโทรออกตามที่ได้เลือก
5. คอยสัญญาณเรียกจากสายนอก
6. สนทนาเมื่อปลายทางรับสาย
7. วางหูโทรศัพท์เมื่อสิ้นสุดการสนทนา

หมายเหตุ

- ☞ สามารถโทรออกด้วยการกด “6” ครั้งเดียวหากรหัสนั้นไม่ถูกนำไปใช้เป็นอย่างอื่น
- ☞ ใช้ได้ทุกเครื่องโดยไม่ต้องไปโปรแกรม

Operation

1. Last number dialed and hang up.
2. Lift the handset or press “Speaker Phone”.
3. Select function:
 - Last number dialing : Press “ * 6 ”
 - Last plus one number dialing : Press “ # 1 ”
 - Last minus one number dialing : Press “ # 2 ”
4. System will automatically redial.
5. Wait for ring back tone from Co. line.
6. Start talking.
7. Hang up upon completion of the conversation.

Comment

- ☞ Dial code “6” one touch if this code is free from other feature.
- ☞ All Extension can operate this function with out program.

ถ. จองสายโทรออก

B. CO. line booking. (Camp On)

ระดับผู้ใช้/User level All users Control group System control Printing control Relay control

เมื่อขอสัญญาณโทรออกครั้งใด ๆ แล้ว ได้สัญญาณสายนอกไม่ว่าง ผู้โทรสามารถขอจองสายนอก เมื่อใดที่ว่างระบบจะเรียกกลับอัตโนมัติ

ดู... -โทรออกแบบไม่เจาะจงสายนอก,

- โทรออกแบบเจาะจงสายนอก,
- โทรออกด้วยหมายเลขย่อ,
- โทรออกด้วยหมายเลขสุดท้าย,บวกรหัส,ลบหนึ่ง,
- โทรออกด้วยหมายเลขสุดท้ายบวกรหัส,
- โทรออกด้วยหมายเลขสุดท้ายลบหนึ่ง,
- โทรออกด้วยรหัสประจำเครื่อง

If the outside line you have request is busy, you can book that line. If that line become free, the system will call back automatically.

Refer... - Outward dialing.,

- Individual Co. group dialing.,
- Speed dialing.,
- Last number, plus one, minus one dialing.,
- Last number plus one dialing.,
- Last number minus one dialing.,
- ID code dialing.

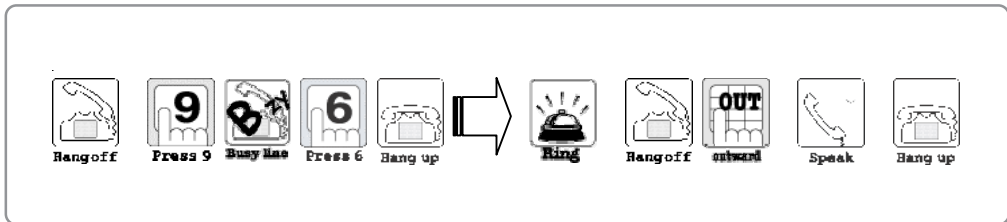

วิธีใช้

1. หลังจากการขอสัญญาณโทรออก แล้วสายนอกไม่ว่าง ผู้โทรสามารถขอจองสายนอกโดย - กด “ 6 ”
2. วางหู
3. เมื่อสายนอกว่าง ระบบจะส่งสัญญาณกระดิ่ง กลับมาให้ผู้ที่ต้องการโทรออก
4. ยกหูโทรศัพท์ หรือกด “Speaker Phone”
5. ได้รับสัญญาณพร้อมโทรจากสายนอก
6. โทรออกด้วยหมายเลขปลายทางได้ทันที
7. สนทนาเมื่อปลายทางรับสาย
8. วางหูโทรศัพท์เมื่อสิ้นสุดการสนทนา

หมายเหตุ

☞ โทรออกได้ทุกแบบ เช่น 9 , *81 , ...

Operation

1. Outward dialing is busy.
 - Press “ 6 ”.
2. Hang up.
3. When Co. line is captured. Ringing is recall for outward maker.
4. Lift the handset or press “Speaker Phone”.
5. Hearing dial tone from Co. line.
6. Press the phone number.
7. Start talking.
8. Hang up.

Comment



☞ All outward dialing type.

7. ห้ามโทรออก

7. Lock outward dialing.

ระดับผู้ใช้/User level All users Control group System control Printing control Relay control

- เมื่อต้องการห้ามใช้โทรศัพท์โทรออกที่เครื่องใดๆ
- | | |
|--|--|
| 1. ห้ามโทรออกที่เครื่องตนเอง | Block extension to make outward dialing. |
| ระดับผู้ใช้/User level <input checked="" type="radio"/> All users <input type="radio"/> Control group <input type="radio"/> System control <input type="radio"/> Printing control <input type="radio"/> Relay control | 1. Lock outward dialing. |
| ป้องกันการโทรออก จากผู้ไม่ทราบรหัสประจำเครื่อง | Lock your extension to make outward dialing. |
| ดู... ตั้งรหัสประจำเครื่อง | Refer... ID code setting. |
| 2. ห้ามโทรออกเครื่องอื่น | 2. Lock Ext. No. outward dialing. |
| ระดับผู้ใช้/User level <input type="radio"/> All users <input checked="" type="radio"/> Control group <input type="radio"/> System control <input type="radio"/> Printing control <input type="radio"/> Relay control | |
| ผู้ดูแลระบบต้องการไม่ให้ห้องที่กำหนดโทรออก | Lock specific extension to make outward dialing. |
| 3. ห้ามโทรออกทุกเครื่อง | 3. Lock all outward dialing. |
| ระดับผู้ใช้/User level <input type="radio"/> All users <input checked="" type="radio"/> Control group <input checked="" type="radio"/> System control <input type="radio"/> Printing control <input type="radio"/> Relay control | |
| ห้ามทุกเครื่องในระบบโทรออก | Lock all extension to make outward dialing. |
| ดู... โทรออกด้วยรหัสประจำเครื่อง | Refer... ID code dialing. |

	ห้ามโทรออกที่เครื่องตนเอง +ID code Lock outward dialing. +ID code	
		Press * Press 5 Press 0 Press 1 Press # ID code Press #
	ห้ามโทรออกเครื่องอื่น Lock x-ext. outward dialing.	
		Press * Press 5 Press 0 Press 1 Press * Extension Press #
	ห้ามโทรออกทุกเครื่อง Lock all outward dialing.	
		Press * Press 5 Press 0 Press * Press 1 Press #
		
		Hang up

วิธีใช้

- ยกหูโทรศัพท์ หรือ กดปุ่ม “SP-Phone”
- เลือกการห้ามโทรออก
 - ห้ามโทรออกที่เครื่องตนเอง
กด “ * 5 0 1 # [ID code] # ”
 - ห้ามโทรออกเครื่องอื่น
กด “ * 5 0 1 * [Ext. No.] # ”
 - ห้ามโทรออกทุกเครื่อง
กด “ * 5 0 * 1 # ”
- จะมีเสียงยอมรับคำสั่ง 2 beep
- วางหูโทรศัพท์

หมายเหตุ

- โปรแกรมที่เกี่ยวข้องที่สำคัญ
 - กลุ่มการควบคุมสายภายใน P260

Operation

- Lift the handset or press the “SP-Phone” button.
- Select
 - Lock outward dialing.
Press “ * 5 0 1 # [ID code] # ”.
 - Lock Ext. No. outward dialing.
Press “ * 5 0 1 * [Ext. No.] # ”.
 - Lock all outward dialing.
Press “ * 5 0 * 1 # ”.
- Confirmation tone will present if success.
- Hang up.

Comment

- Programming
 - Control Group Assignment P260

B. ยกเลิกห้ามโทรออก / จำกัดวงเงิน

B. Unlock outward dialing / credit limit.

ระดับผู้ใช้/User level All users Control group System control Printing control Relay control

เมื่อต้องการยกเลิก การห้ามใช้โทรศัพท์โทรออก หรือ ยกเลิก วงเงินที่ใช้ไปของเครื่องใดๆ

Allow to make outward dialing.

1. ยกเลิก ห้ามโทรออกที่เครื่องตนเอง

1. Unlock outward dialing.

ระดับผู้ใช้/User level All users Control group System control Printing control Relay control

สำหรับเปิดการโทรออกที่เครื่องตนเอง ในกรณีนี้ วงเงินที่ใช้ไปจะยังเหมือนเดิม

Allow you to make outward dialing. This case your money used no change.

2. ยกเลิก ห้ามโทรออกและวงเงินเต็มให้เครื่องอื่น

2. Unlock Ext. No. outward dialing and credit limit full

ระดับผู้ใช้/User level All users Control group System control Printing control Relay control

สำหรับเปิดการโทรออก ที่เกิดการจำกัด เนื่องจาก ถูกคำสั่งห้ามโทรออกโดยเครื่องอื่น หรือ วงเงินที่ตั้งไว้เต็ม ให้เริ่มนับวงเงินใหม่

Allow the specific extension to make outward dialing from function lock outward and credit limit blocking start with new credit.



3. ยกเลิกห้ามโทรออกและจำกัดวงเงินทุกเครื่อง

3. Unlock all outward dialing and credit limit full.

ระดับผู้ใช้/User level All users Control group System control Printing control Relay control

สำหรับเปิดการโทรออก ให้ทุกๆเครื่อง จากคำสั่ง ห้ามโทรออกหรือวงเงินเต็ม และทำให้ทุกเครื่อง เริ่มนับวงเงินใหม่

Allow all extension to make outward and start with new credit.

 Hangoff	ยกเลิก ห้ามโทรออกที่เครื่องตนเอง +ID code Unlock outward dialing. +ID code	
		Press * Press 5 Press 0 Press 2 Press # ID code Press #
	ยกเลิก ห้ามโทรออก-จำกัดวงเงินให้เครื่องอื่น Unlock x-ext. outward dialing and credit limit.	
		Press * Press 5 Press 0 Press 2 Press * Extension Press #
	ยกเลิก ห้ามโทรออก-จำกัดวงเงินทุกเครื่อง Unlock all outward dialing and credit limit.	
		Press * Press 5 Press 0 Press * Press 2 Press #  Hang up

วิธีใช้

Operation

- ยกหูโทรศัพท์ หรือ กดปุ่ม “SP-Phone”
- เลือกการยกเลิก
 - ยกเลิก ห้ามโทรออกที่เครื่องตนเอง
กด “ * 5 0 2 # [ID code] # ”
 - ยกเลิก ห้ามโทรออกและจำกัดวงเงินให้เครื่องอื่น
กด “ * 5 0 2 * [Ext. No.] # ”
 - ยกเลิก ห้ามโทรออกและจำกัดวงเงินทุกเครื่อง
กด “ * 5 0 * 2 # ”
- จะมีเสียงยอมรับคำสั่ง 2 beep
- วางหูโทรศัพท์

- Lift the handset or press the “SP-Phone” button.
- Select
 - Unlock outward dialing.
Press “ * 5 0 2 # [ID code] # ”.
 - Unlock Ext. No. outward dialing and credit limit.
Press “ * 5 0 2 * [Ext. No.] # ”.
 - Unlock all outward dialing and credit limit.
Press “ * 5 0 * 2 # ”.
- Confirmation tone will present, if success.
- Hang up.

หมายเหตุ

Comment

- โปรแกรมที่เกี่ยวข้องที่สำคัญ
 - จำนวนวงเงินที่จำกัด P251

- Programming
 - Money Limit Assignment. P251

9. โทรติดต่อภายใน

9. Inter-office calling.

ระดับผู้ใช้/User level All users Control group System control Printing control Relay control

เป็นการโทรศัพท์ติดต่อสนทนากับเครื่องภายในอื่นๆ

Inter-office calling.

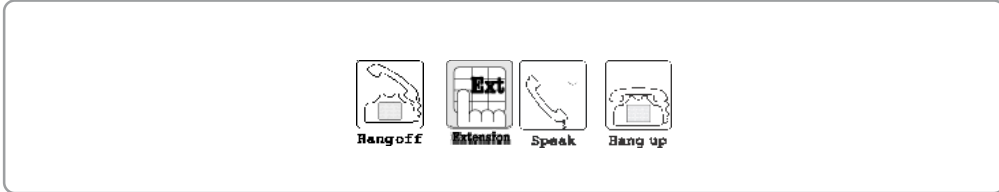
**วิธีใช้**

1. ยกหูโทรศัพท์ หรือกด “Speaker Phone”
2. กดหมายเลขภายในที่ต้องการ
สัญญาณเรียก และสัญญาณกระดิ่งดังที่ปลายทาง
3. สนทนาเมื่อปลายทางรับสาย
4. วางหูโทรศัพท์เมื่อสิ้นสุดการสนทนา

หมายเหตุ

- ☞ โปรแกรมที่เกี่ยวข้องที่สำคัญ
 - กำหนดเลขหมายของระบบ P001
หมายเลขเครื่องภายในกำหนดเป็น 1-8 หลักไม่ซ้ำกัน
 - กำหนดกลุ่มการเรียกภายใน (กลางวัน) P204
 - กำหนดกลุ่มการเรียกภายใน (กลางคืน) P205
- ☞ ใช้ได้ทั้งเครื่องโทรศัพท์แบบหมุนและแบบกดปุ่ม

Operation

1. Lift the handset or press “Speaker Phone”.
2. Dial Extension number.
Ring back tone and the destination phone will ring.
3. Start talking.
4. Hang up upon completion of the conversation.

Comment

- ☞ Programming
 - Numbering Assignment. P001
Extension Number has 1-8 digit.
 - Intercom Call Assignment. (Day) P204
 - Intercom Call Assignment. (Night) P205
- ☞ Both DTMF. and Pulse Telephone can used.

10. โทรติดต่อโอเปอเรเตอร์

10. Operator calling.

ระดับผู้ใช้/User level All users Control group System control Printing control Relay control

เป็นการเรียกไปยังเครื่องภายในซึ่งเป็นโอเปอเรเตอร์

Station call to Operator.

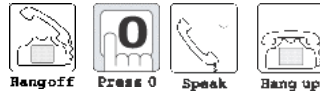
**วิธีใช้**

1. ยกหูโทรศัพท์ หรือกด “ Speaker Phone ”
2. กดหมายเลข โอเปอเรเตอร์ “ 0 ”
3. สนทนาเมื่อปลายทางรับสาย
4. วางหูโทรศัพท์เมื่อสิ้นสุดการสนทนา

หมายเหตุ

- ☞ โปรแกรมที่เกี่ยวข้องที่สำคัญ
 - กำหนดเลขหมายของระบบ P001
โอเปอเรเตอร์เป็นหมายเลข 0 หรือเลขอื่น
 - กำหนดวิธีการเรียกใช้เลขนำหมู่ P012
 - กำหนดกลุ่มการใช้งานเลขนำหมู่ P013
ใช้โอเปอเรเตอร์เป็นเลขนำหมู่ เพื่อให้เครื่องตั้งได้หลายเครื่อง หลายรูปแบบ
 - การใช้เครื่องคือเป็นโอเปอเรเตอร์ (กลางวัน) P230
 - การใช้เครื่องคือเป็นโอเปอเรเตอร์ (กลางคืน) P231
เพื่อตอบรับทุกสายที่เรียกโอเปอเรเตอร์ แม้ว่าสายไม่ว่าง แต่ผู้เรียกจะได้รับสัญญาณคอยสาย

Operation

1. Lift the handset or press “ Speaker Phone ”.
2. Dial Operator number “ 0 ” .
3. Start talking.
4. Hang up upon completion of the conversation.

Comment

- ☞ Programming
 - Numbering Assignment. P001
Operator no. “0” or other.
 - Hunting Type. P012
 - Hunting Group Assignment. P013
 - Key-Telephone Operator Mode. (Day) P230
 - Key-Telephone Operator Mode. (Night) P231
Although operator busies, the caller still hears the waiting signal (Ring back tone).

11. ยกเลิก/เข้าเป็นสมาชิกของกลุ่ม

11. Lock-out/Lock-in hunting.

ระดับผู้ใช้/User level All users Control group System control Printing control Relay control

สามารถเข้าเป็นสมาชิกของกลุ่ม Hunting หรือยกเลิก
การเป็นสมาชิกของกลุ่มชั่วคราวได้

You can Lock out or Lock-in hunting

Lockout Hunting
ออกจากการเป็นสมาชิก

Lockin Hunting
เข้าสู่อการเป็นสมาชิก

Hangoff Press * Press 5 Press 1 Press 0

Press 0

Press 1

Press # Hang up

วิธีใช้

- ยกหูโทรศัพท์ หรือกด “Speaker Phone”
- เลือกสถานะการเป็นสมาชิก
 - ยกเลิกการเป็นสมาชิกของกลุ่มชั่วคราว
กด “ * 5 1 0 0 # ”
 - กลับเข้าสู่การเป็นสมาชิกของกลุ่ม
กด “ * 5 1 0 1 # ”
- วางหูโทรศัพท์

Operation

- Lift the handset or press “Speaker Phone”.
- Select
 - Lock-out hunting
Press “ * 5 1 0 0 # ”
 - Lock-in hunting
Press “ * 5 1 0 1 # ”
- Hang up.

หมายเหตุ

- ☞ โปรแกรมที่เกี่ยวข้องที่สำคัญ
 - กำหนดวิธีการเรียกใช้เลขนำหมู่ P012
 - กำหนดกลุ่มการใช้งานเลขนำหมู่ P013
 - กำหนดเลขหมายของระบบ P001
 ระบบจะเรียกหมายเลขภายในก่อน ถ้าเลขนำหมู่
ซ้ำกับหมายเลขภายใน

Comment

- ☞ Programming
 - Hunting Type. P012
 - Hunting Group Assignment. P013
 - Numbering Assignment. P001
 The system checks the extension number
before hunting number.

12. โทรติดต่อกับหมายเลขสายด่วน

12. Hot-line calling.

ระดับผู้ใช้/User level All users Control group System control Printing control Relay control

การใช้งานสายด่วนภายใน จะต้องกำหนดให้เครื่องนั้นใช้งานสายด่วนได้โดยการโปรแกรม เมื่อผู้ใช้เครื่องนั้นๆ ยกหู จะเรียกสายไปยังหมายเลขปลายทางที่กำหนดไว้โดยอัตโนมัติ เช่น เจ้าหน้าที่เรียกเลขฯ

สายในสามารถโปรแกรมสายด่วนได้ 2 ลักษณะ

1. เมื่อยกหู แล้ว จะเรียกสายไปยังหมายเลขปลายทางทันที
2. เมื่อยกหูแล้วจะหน่วงเวลา ถ้าไม่กดหมายเลขที่ต้องการติดต่อ จะเรียกสาย สายด่วนทันที

Hot-line calling.

Two type Hot-line setting by programming.

1. Call immediately to hotline numbers after lift the handset.
2. If you do not make the call in delay time, the hotline pre-program number will dial.

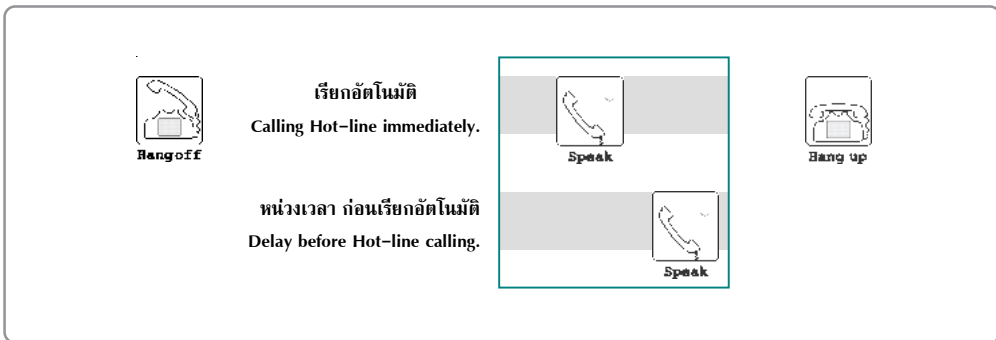

วิธีใช้

1. ยกหูโทรศัพท์ หรือกด “Speaker Phone”
2. โทรให้อัตโนมัติหรือ ให้กดหมายเลขก่อน ถ้าไม่กดหมายเลขที่ต้องการติดต่อ จะเรียกสายสายด่วนทันที
3. สนทนาเมื่อปลายทางรับสาย
4. วางหูโทรศัพท์เมื่อสิ้นสุดการสนทนา

Operation

1. Lift the handset or press “Speaker Phone”.
2. Call immediately or delay to make a call, if you do not make, the hot-line will feature be active.
3. Start talking.
4. Hang up upon completion of the conversation.

หมายเหตุ

- ☞ โปรแกรมเกี่ยวข้องที่สำคัญ
 - กำหนดหมายเลขขอส่วนรวม P093
 - ชนิดของสายด่วน P228 (กลางวัน)
 - ชนิดของสายด่วน P229 (กลางคืน)
 - Hot-Line Delay Time Setting. P808

Comment

- ☞ Programming
 - System Memory Setting. P093
 - Hot-Line Mode. P228 (Day)
 - Hot-Line Mode. P229 (Night)
 - Hot-Line Delay Time Setting. P808

13. ดักฟัง, แทรกสายภายใน

13. Observation, Intrusion.

ระดับผู้ใช้/User level All users Control group System control Printing control Relay control

เมื่อต้นทางเรียกไปยังสายภายในปลายทาง แล้วได้รับสัญญาณสายไม่ว่าง ต้นทางสามารถแทรกสายได้ในการแทรกสายสามารถ โปรแกรมไม่ให้สัญญาณเตือน เพื่อใช้งานเป็นการดักฟัง

When receive busy tone after call to destination extension. And want to joint the conversion.

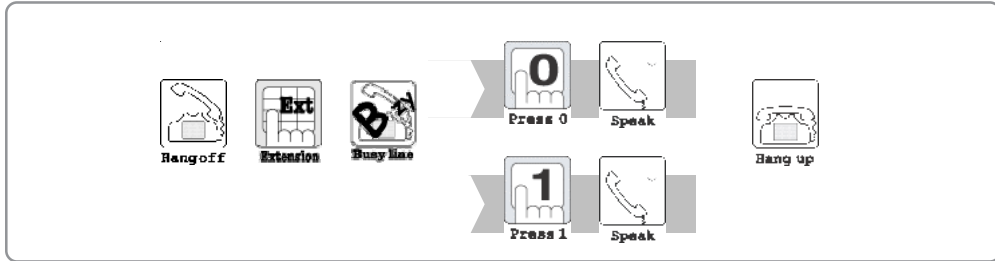
**วิธีใช้**

- ยกหูโทรศัพท์ หรือกด “Speaker Phone”
- กดหมายเลขภายในที่ต้องการ
- ได้รับสัญญาณสายไม่ว่าง
- เลือก
 - ดักฟัง กด “ 0 ”
 - แทรกสาย กด “ 1 ” ปลายทางได้ยินสัญญาณเตือน
- ร่วมสนทนา
- วางหูโทรศัพท์เมื่อสิ้นสุดการสนทนา

Operation

- Lift the handset or press “Speaker Phone”.
- Dial Extension number.
- Receive Busy tone.
- Select.
 - Observation Press “ 0 “.
 - Intrusion. Press “ 1 “.
- Start talking.
- Hang up upon completion of the conversation.

หมายเหตุ

- ☞ โปรแกรมเกี่ยวข้องที่สำคัญ
 - กลุ่มการแทรกสาย P216 (กลางวัน)
 - กลุ่มการแทรกสาย P217 (กลางคืน)
 - กลุ่มการดักฟัง P218 (กลางวัน)
 - กลุ่มการดักฟัง P219 (กลางคืน)
- ☞ สามารถใช้งานให้เป็นการประชุมสาย โดยไม่จำกัดสายภายใน

Comment

- ☞ Programming
 - Enable intrusion group assign. P216 (Day)
 - Enable intrusion group assign. P217 (Night)
 - Service Observation assign. P218 (Day)
 - Service Observation assign P219 (Night)
- ☞ For Internal Conference Multi-Party.

14. รอสายภายใน

14. Call waiting.

ระดับผู้ใช้/User level All users Control group System control Printing control Relay control

เมื่อเรียกไปยังสายภายใน แล้วได้รับสัญญาณสายไม่ว่าง ถ้าต้องการรอสายให้กดสัญญาณบอกปลายทางว่ามีสายกำลังคอยอยู่ ส่วนปลายทางเมื่อได้รับสัญญาณสามารถวางสายหรือสนทนาสลับสาย หรือประชุมสายได้ดู...

- สนทนาสลับสาย 1 สายในกับ 2 สายนอก
- สนทนาสลับสาย 2 สายในกับ 1 สายนอก
- ประชุม 1 สายในกับ 2 สายนอก
- ประชุม 2 สายในกับ 1 สายนอก

When receive busy tone after call to destination extension. And want to wait so you can send the waiting signal to warning the destination phone.

Refer...

- Call splitting among 1 internal and 2 externals,
- Call splitting 2 internals and 1 external,
- Conference 1 internal and 2 externals,
- Conference 2 internals and 1 external.

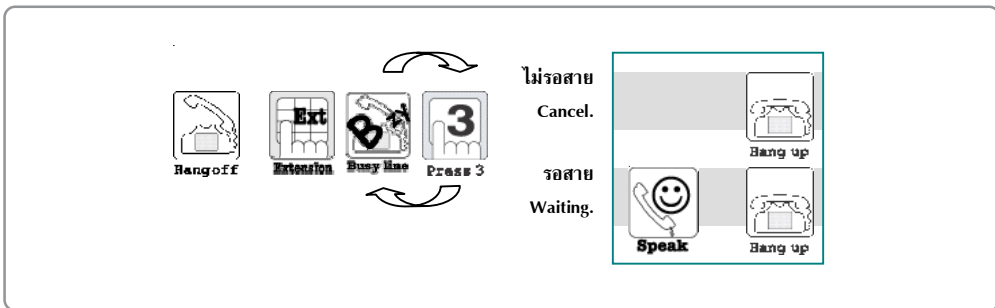
**วิธีใช้**

1. ยกหูโทรศัพท์ หรือกด “Speaker Phone”
2. ได้รับสัญญาณสายไม่ว่าง
ต้องการรอสาย
กด “ 3 ”
3. เลือก
 - 3.1 ไม่รอสาย
 - วางหูโทรศัพท์
 - 3.2 รอสาย
 - กด “ 3 ” จนกว่าจะได้สายว่าง
4. สนทนาเมื่อปลายทางรับสาย
5. วางหูโทรศัพท์เมื่อสิ้นสุดการสนทนา

หมายเหตุ

☞ เมื่อ กด 3 จะมีสัญญาณเตือนที่ปลายทาง

Operation

1. Lift the handset or press “Speaker Phone”.
2. Busy.
Waiting.
Press “ 3 ”.
3. Select
 - 3.1 Cancel waiting.
 - Hang up.
 - 3.2 Waiting.
 - Press “ 3 ”.
4. Start talking.
5. Hang up upon completion of the conversation.

Comment

☞ Waiting tone appear after press “3”.

15. จองสายภายใน

15. Inter-office booking. (Camp on)

ระดับผู้ใช้/User level All users Control group System control Printing control Relay control

เมื่อต้นทางเรียกไปยังสายภายในปลายทาง แล้วได้รับสัญญาณสายไม่ว่าง ต้นทางสามารถจองสายในนั้นๆ เมื่อปลายทางวางหูจากสายที่กำลังสนทนา จะมีสัญญาณกระดิ่งแจ้งให้ต้นทางทราบ เมื่อต้นทางยกหูจะเรียกสายปลายทางนั้นโดยอัตโนมัติ

When receive busy tone after call to destination extension.

**วิธีใช้**

1. ยกหูโทรศัพท์ หรือกด “Speaker Phone”
2. กดหมายเลขภายในที่ต้องการ
3. ได้รับสัญญาณสายไม่ว่าง
4. จองสายภายใน
กด “ 6 ”
5. วางหูโทรศัพท์
6. เมื่อได้ยินสัญญาณกระดิ่งเรียก
7. ยกหูโทรศัพท์ ได้ยินสัญญาณเรียก
8. สนทนาเมื่อปลายทางรับสาย
9. วางหูโทรศัพท์เมื่อสิ้นสุดการสนทนา

Operation

1. Lift the handset or press “Speaker Phone”.
2. Dial Extension number.
3. Busy.
4. Inter-office booking. (Camp on)
Press “ 6 ”.
5. Hang up.
6. Ringing.
7. Lift the handset or press “Speaker Phone”.
8. Start talking.
9. Hang up upon completion of the conversation.

B. โทรเข้า, พักสาย, โอนสาย, ประกาศ, ห้ามรบกวน ฝากสาย, ประชุมสาย, สนทนาสลับสาย Incoming, Hold, Transfer, Paging, Do Not Distrub Call Forward, Conference, Call Splitting.

			หน้า/Page
	โทรเข้า	Incoming	B-3
	พักสาย	Call on hold	B-4
*46[1-9]	พักสายนอกโดยปาร์คสาย	Co.Line parking	B-5
	โอนสาย	Call transfer.	B-6
#5 or <TRF>	โอนสายนอกกรณีติดตั้งหลัง Host PBX	Flash Host PBX.	B-7
#9	โอนสายไปที่ OGM	Transfer to OGM	B-8
#4#5	โอนให้สายนอกคุยกับสายนอก	Transfer co to co	B-9
*44[0,1,2]	ประกาศเรียกออกเครื่องขยายเสียง	External Paging.	B-10
*44#	ประกาศเรียกออกเครื่องคีย์	Paging to Key-Telephone.	B-11
[INT], [Handset]	รับสายจากเครื่องคีย์ที่ออกประกาศ	Receive Key-Telephone.	B-12
	รับสายที่เรียก	Answer the call.	B-13
*40	รับสายแทน	Call pickup.	B-14
*41[Ext.No]	รับสายแทนเครื่องอื่น	Call pickup each extension.	B-14
*43	รับสายที่มากคอย	Pickup waiting line.	B-15
	รับสายที่พักไว้	Retrieve holding line.	B-16
*45[0, 1, 2]	รับสายประกาศเรียกจากเครื่องภายใน	Page Answering.	B-17
*47[1-9]	รับสายนอกจากการปาร์คสาย	Pickup parking line	B-18
*50*7#	กำหนดประกาศภายใน เมื่อยกหูทุกเครื่อง	Set on-hook announcement all	B-19
507[Ext. no]#	กำหนดประกาศภายใน เมื่อยกหูเครื่องอื่น	Set on-hook announcement	B-19
*507#	กำหนดประกาศภายใน เมื่อยกหูเครื่องตนเอง	Set on-hook announcement	B-19
*50*8#	ยกเลิก ประกาศภายใน เมื่อยกหูทุกเครื่อง	Clear on-hook announcement all	B-20
508[Ext.no]#	ยกเลิก ประกาศภายใน เมื่อยกหูเครื่องอื่น	Clear on-hook announcement	B-20
*508#	ยกเลิก ประกาศภายใน เมื่อยกหูเครื่องตนเอง	Clear on-hook announcement	B-20
*509#	ห้ามรบกวนที่เครื่องใด ๆ	Do not Disturb.	B-21
*5090#	ห้ามรบกวนจากสายนอกที่เครื่องใด ๆ	Do not Disturb from incoming call.	B-22
*5091#	ห้ามรบกวนจากสายใน ที่เครื่องใด ๆ	Do not Disturb from internal call.	B-23

*50#	ยกเลิกฝากสายและห้ามรบกวนที่เครื่องใดๆ	Cancel Do Not Disturb and call forward.	B-24
*50*9#	ยกเลิก ฝากสายและห้ามรบกวน ทั้งระบบ	Cancel Do Not Disturb and call forward all extension.	B-25
510[Ext.no]#	ฝากรับสายแทน	Follow me	B-26
51[Ext.no.]#	ฝากให้เครื่องอื่นรับสายแทน	Call forwarding to extension [Ext.No].	B-27
511[Ext.no]#	ฝากสายให้เครื่องอื่นรับแทน	Call forwarding to extension [Ext.No].	B-27
	ฝากสายไปที่ระบบฝากข้อความ	Call forwarding to voice mail	B-27
	ฝากสายไปที่หน่วยความจำย่อ	Call forwarding to memory	B-28
512[Ext.no]#	ฝากสายให้เครื่องอื่นรับแทน เมื่อสายไม่ว่าง	Call forwarding when busy	B-29
513[Ext.no]#	ฝากสายให้เครื่องอื่นรับแทน เมื่อไม่มีผู้รับสาย	Call forwarding when no answer	B-29
514[Ext.no]#	ฝากรับสายแทนจากสายในที่เรียก	Call forwarding from internal call.	B-30
515[Ext.no]#	ฝากรับสายแทน เมื่อสายไม่ว่าง	Call forwarding when busy from internal call.	B-30
516[Ext.no]#	ฝากรับสายแทน เมื่อไม่มีผู้รับสาย	Call forwarding when no answer from internal call.	B-30
517[Ext.no]#	ฝากรับสายแทนจากสายนอกที่เรียก	Call forwarding from external call.	B-31
518[Ext.no]#	ฝากรับสายแทน เมื่อสายไม่ว่าง	Call forwarding when busy from external call.	B-31
519[Ext.no]#	ฝากรับสายแทน เมื่อไม่มีผู้รับสาย	Call forwarding when no answer form exter	B-31
#0	สนทนาสลับสาย 1 สายในกับ 2 สายนอก	Call splitting among 1 internal and 2 externals.	B-32
#4#0	ประชุม 1 สายในกับ 2 สายนอก	Conference among 1 internal and 2 externals.	B-32
	สนทนาสลับสาย 2 สายในกับ 1 สายนอก	Call splitting among 2 internals and 1 external.	B-33
#4[Ext.no.]	ประชุม 2 สายในกับ 1 สายนอก	Conference among 2 internals and 1 external.	B-33
1	แทรกสายภายใน หรือประชุมสายในไม่จำกัด	Call intrusion or unlimited internal conference.	B-34

1. โทรเข้า

1. Incoming.

ระดับผู้ใช้/User level All users Control group System control Printing control Relay control

เมื่อมีการโทรเข้า ผู้สาขาโทรศัพท์ปลายทางสามารถกำหนดการตอบรับได้ 4 แบบ คือ

1. ตอบรับด้วยสัญญาณกระดิ่ง

ระบบจะรับบริการเรียกเข้าจากภายนอกด้วยสัญญาณกระดิ่งที่เครื่องโทรศัพท์เฉพาะเครื่องที่กำหนดไว้

2. ตอบรับอัตโนมัติ ให้กดต่อสายใน

ระบบตอบรับด้วยเสียง เพื่อให้ผู้ใช้สามารถติดต่อภายในหรือเลือกเมนูการติดต่อได้

3. ตอบรับด้วยกระดิ่ง และเสียงตอบรับ

ระบบจะตอบรับด้วยกระดิ่ง ไปยังหมายเลขภายในที่กำหนดไว้ก่อนจนกว่าไม่มีคนรับจึงจะมีเสียงตอบรับให้ติดต่อภายในอัตโนมัติ

4. โอนเข้า Fax. อัตโนมัติ

ระบบสามารถแยกสัญญาณแฟกซ์ ที่มาร่วมกับสายโทรศัพท์ได้อัตโนมัติ และโอนเข้าสู่เครื่องแฟกซ์ให้ทันที (กำหนดที่ระบบให้เป็นอัตโนมัติ)

5. ตอบรับให้ ฝากข้อความ

ถ้าผู้โทรเข้าจากสายนอกฝากข้อความให้สายใน โดยเมื่อสายไม่ว่างหรือไม่มีผู้รับสายแล้ว กด *11#.

Response incoming calls 4 types.

1. Ringing signal.

The incoming ring assign to specific extension.

2. DISA. & OGM.

Greeting message will present you to select or press the extension number to connect.

3. Ringing and OGM.

The greeting message will present after ringing signal to the extension.

4. Fax. / Phone switch.

The system can detect the fax tone and automatically transfer to fax machine.

5. Leave the message to Voice mail system.

Your call automatically transfers to mailbox when the line is busy or no answer press *11#.

หมายเหตุ

☞ โปรแกรมที่เกี่ยวข้องที่สำคัญ

- ลักษณะการโทรเข้าของกลุ่มสายนอก P110 (กลางวัน)
- ลักษณะการโทรเข้าของกลุ่มสายนอก P111 (กลางคืน)
- กำหนดหมายเลขผู้ใช้บริการ P112 (กลางวัน)
- กำหนดหมายเลขผู้ใช้บริการ P113 (กลางคืน)
- กำหนดตำแหน่งของเครื่องแฟกซ์ P114 (กลางวัน)
- กำหนดตำแหน่งของเครื่องแฟกซ์ P115 (กลางคืน)
- ระบบฝากข้อความ P254-P256
- กำหนดกระดิ่งเรียก ก่อนตอบรับอัตโนมัติ P118

Comment

☞ Programming

- Incoming Mode. P110 (Day)
- Incoming Mode. P111 (Night)
- User Service Assignment. P112 (Day)
- User Service Assignment. P113 (Night)
- Fax service assignment. P114 (Day)
- Fax service assignment. P115 (Night)
- Voice mail system. P254-P256
- Answering time setting. P118

2. พักสาย

2. Call on hold.

ระดับผู้ใช้/User level All users Control group System control Printing control Relay control

เมื่อพักสายที่สนทนา คู่สนทนาปลายทางจะได้ยินเสียงดนตรีพักสาย จนกว่าจะเรียกสายที่พักไว้กลับ โดยกดที่พักสายเบาๆ 1 ครั้ง

ดู...

- รอสายภายใน
- รับสายที่มาจากออย
- โทรออก
- ประชุม/สนทนาสลับสาย 1 สายในกับ 2 สายนอก
- ประชุม/สนทนาสลับสาย 2 สายในกับ 1 สายนอก

During conversation, press FLASH. The destination party will hear music on hold signal. You can retrieve that call by press FLASH.

Refer...

- Call waiting,
- Call pickup waiting line,
- Outward dialing,
- Conference or call splitting 1 internal and 2 externals
- Conference or call splitting 2 internals and 1 external.

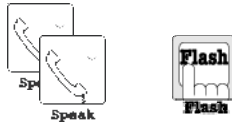

วิธีใช้

1. ขณะสนทนา
2. กดที่พักสาย (Flash) เบาๆ 1 ครั้ง เพื่อพักสาย

Operation

1. Speaking.
2. Press "Flash" button.

หมายเหตุ

- ☞ โปรแกรมที่เกี่ยวข้องที่สำคัญ
 - กำหนดกลุ่มการโอนสาย โทรออกภายนอก P210 (กลางวัน)
 - กำหนดกลุ่มการโอนสาย โทรออกภายนอก P211 (กลางคืน)
 - กำหนดกลุ่มการโอนสาย โทรเข้าจากภายนอก P212 (กลางวัน)
 - กำหนดกลุ่มการโอนสาย โทรเข้าจากภายนอก P213 (กลางคืน)
 - กำหนดกลุ่มการโอนสายภายใน P214 (กลางวัน)
 - กำหนดกลุ่มการโอนสายภายใน P215 (กลางคืน)

Comment

- ☞ Programming
 - Outgoing Transfer Assignment (Day) P210
 - Outgoing Transfer Assignment (Night) P211
 - Incoming Transfer Assignment (Day) P212
 - Incoming Transfer Assignment (Night) P213
 - Intercom Transfer Assignment (Day) P214
 - Intercom Transfer Assignment (Night) P215

3. พักสายนอกโดยการปาร์คสาย

3. CO. line parking .

ระดับผู้ใช้/User level All users Control group System control Printing control Relay control

ผู้รับสายนอกต้องการฝากสายนอกไว้ ที่จุดพักสาย เพื่อไปรับสายที่ไม่ทราบตำแหน่งเครื่องปลายทาง ที่แน่นอน หมายเลขจุดพักสายระบุได้ตั้งแต่ 1 ถึง 9 การพักสายนี้สามารถพักสายได้นาน 10 นาทีนับตั้งแต่ยกหูโทรศัพท์รับสายครั้งแรก

Holding the incoming line at parking point 1-9. You can retrieve from any extension within the system.

ดู... รับสายนอกจากการปาร์คสาย

Refer... Retrieve Parking line.

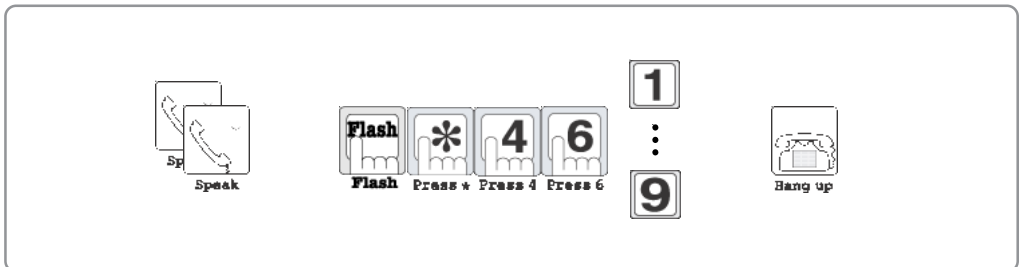

วิธีใช้

1. ขณะสนทนา
2. กดที่พักสาย (Flash) เบาๆ 1 ครั้ง เพื่อพักสาย
3. กด “ * 4 6 [1-9] ”
4. จะมีเสียงยอมรับคำสั่ง 2 beep
5. วางหูโทรศัพท์

Operation

1. Speaking.
2. Press “ Flash ” button.
3. Press “ * 4 6 [1-9] ”.
4. If command success, Confirmation tone will present.
5. Hang up.

4. โอนสาย

4. Call transfer.

ระดับผู้ใช้/User level All users Control group System control Printing control Relay control

ผู้รับสายสามารถโอนสายให้ผู้รับโอน โดยแจ้งหรือ
ไม่แจ้งให้ผู้รับโอนทราบก็ได้ โดยที่เครื่องปลายทาง
สามารถรับสายโอนได้ แต่ถ้าไม่มีผู้รับสายที่โอนระบบ
จะเรียกสายกลับโดยอัตโนมัติ
ดู... พักสาย, ไม่รับสายนอกและสายในที่เครื่องใดๆ, รับ
สายที่เรียก, รับสายแทนเครื่องอื่น, รับสายที่มาคอย

Transfer the call to other extension with or with
outin query. In the case transfer and discard, nobody
pickup, the system will automatically transfer
backward.
Refer... Call on hold, Do Not Disturb, Call pickup,
Call pickup others line, Call pickup waiting line.

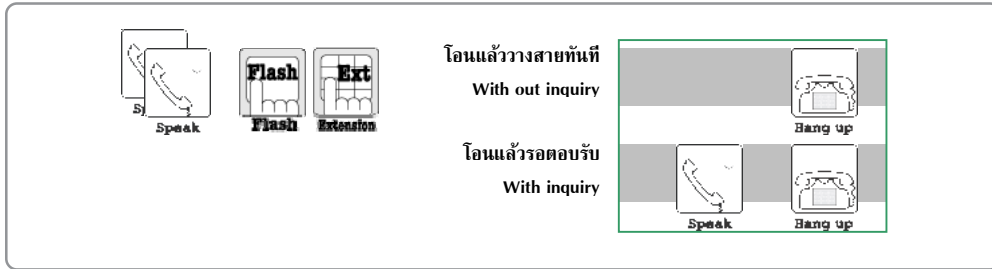

วิธีใช้

1. ขณะสนทนากับปลายทาง
2. กดที่พักสาย (Flash) เบาๆ 1 ครั้ง
3. กดเลขหมายปลายทางที่ต้องการโอนสาย
4. วางหู

หมายเหตุ

- ☞ ผู้โอนสายรอแจ้งแก่ผู้รับโอน
 - เมื่อกดหมายเลขปลายทางที่ต้องการโอนสายคอย
สัญญาณเรียกจนกว่าผู้รับสาย และแจ้งว่าต้องการ
โอนสาย
 - ผู้รับโอนได้รับแจ้งและตอบรับการรับสาย ให้ผู้โอน
โอนสายวางหูโทรศัพท์
 - ผู้รับโอนได้รับแจ้งและตอบปฏิเสธการรับสายแล้ว
วางหู ให้ผู้โอนกดที่พักสาย 1 ครั้ง เพื่อเรียกสาย
นั้นกลับมา
- ☞ ผู้โอนสายไม่รอแจ้งแก่ผู้รับโอน
 - หลังจากกดหมายเลขที่โอนแล้วให้วางหู ถ้าผู้รับโอน
ไม่รับสายภายในช่วงระยะเวลาหนึ่ง สายที่โอนนั้น
จะกลับมาเรียกที่เครื่องผู้โอนอีกครั้ง
- ☞ เมื่อกดหมายเลขที่จะโอนแล้วสายไม่ว่าง
 - ผู้โอนสามารถวางสาย ผู้รับโอนจะมีสัญญาณเตือน
ถ้าไม่รับสายจะกลับไปตั้งที่ผู้โอน
 - ผู้โอนสายกดที่พักสาย 1 ครั้ง เพื่อเรียกสายนั้นกลับมา

Operation

1. Speaking.
2. Press “Flash” button.
3. Press the destination number.
4. Hang up.

Comment

- ☞ Inquiry before transfer.
 - After press the destination no., wait for answer
from destination.
 - If destination party want to receive this call, then
hang up.
 - If destination party don’t want to receive this call,
then press FLASH to retrieve the holding line.
- ☞ Transfer with out inquiry.
 - After press the destination number, then hang up.
- ☞ Hearing busy tone after press the destination no.
 - Hang up, the holding line will transfer to the
destination and waiting the destination line.
 - Press FLASH to retrieve the holding line.

๕. โอนสายนอกกรณีติดตั้งหลัง Host PBX

5. Transfer after Host PBX.

ระดับผู้ใช้/User level All users Control group System control Printing control Relay control

ผู้รับสายสามารถโอนสายจากระบบตู้สาขาโทรศัพท์
ไปยังชุมสายของ Host

Transfer after Host PBX.

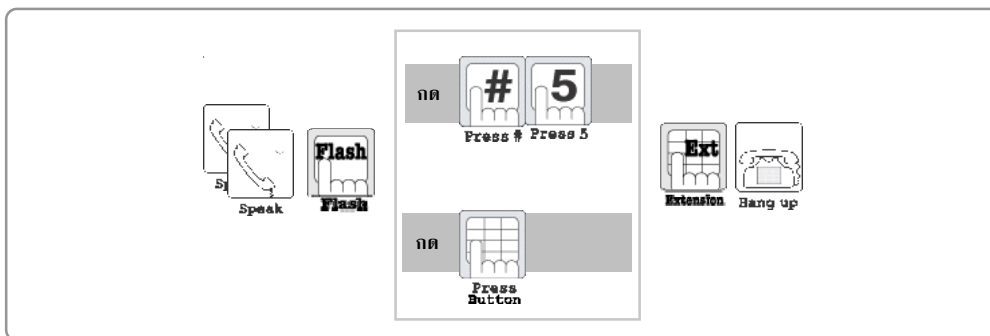

วิธีใช้

1. ขณะสนทนากับปลายทาง
2. กดที่พักสาย (Flash) เบาๆ 1 ครั้ง
3. กด “ # 5 หรือ TRF ”
4. รอสัญญาณ Dial tone จาก Host
5. กดเลขหมายปลายทางของ Host ที่ต้องการโอนสาย
6. ได้ยินสัญญาณเรียกจาก Host
7. สนทนา กับสายที่จะโอนไป
8. วางสาย
สายปลายทางที่พักไว้ จะถูกโอนไปยังเครื่องภายใน
ของHost ที่โอนไป

หมายเหตุ

- ☞ ตู้ Host จะต้องพักสายโดยการกด FLASH หรือ กด
ที่วางหูเบาๆ 1 ครั้ง

Operation

1. Speaking the outside line.
2. Press “Flash” button.
3. Press “ # 5 or TRF ”.
4. Wait dial tone from host.
5. Press host destination number.
6. Wait ring back tone from host.
7. Speaking with host destination number.
8. Hang up.

The outside line will transfer to host destination
number.

Comment

- ☞ Host PBX. must transfer by FLASH or HOOK
signal.

๓. โอนสายไปที่ระบบตอบรับอัตโนมัติ

๓. Transfer to OGM

ระดับผู้ใช้/User level All users Control group System control Printing control Relay control

เมื่อต้องการโอนสายผู้สนทนาไปยังระบบตอบรับและ
โอนสายอัตโนมัติ

Transfer to OGM.

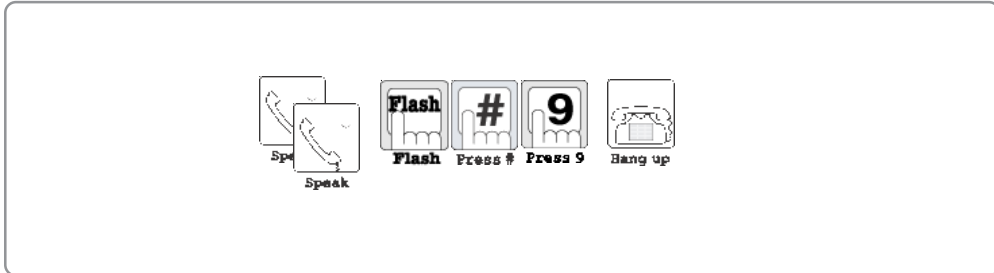

วิธีใช้

1. ขณะสนทนากับปลายทาง
2. กดที่พักสาย (Flash) เบาๆ 1 ครั้ง
3. กด “ # 9 ”
4. วางหู (ปลายทางเข้าสู่ระบบ OGM)

Operation

1. Speaking the outside line.
2. Press “Flash” button.
3. Press “ # 9 ”.
4. Hang up.

หมายเหตุ

☞ ใช้ได้ทุกเครื่องโดยไม่ต้องโปรแกรม

Comment

☞ All Extension can operate this function with out program.

7. โอนสายนอกไปหาสายนอก

7. Transfer co to co

ระดับผู้ใช้/User level All users Control group System control Printing control Relay control

ในระหว่างการสนทนากับบุคคลที่ 1 (สายนอกที่ 1)
โอเปอเรเตอร์ สามารถโอนสายให้ไปสนทนากับบุคคล
ที่ 3 (สายนอกอีกสาย)
ดู... พักสาย, ประชุมสาย, สนนทาสลับสาย

During conversation between first party (Internal)
and second party (External). Ter First can make call
on hold and outward dialing to the third party line.
Refer... Call on hold, Conference, Call splitting.

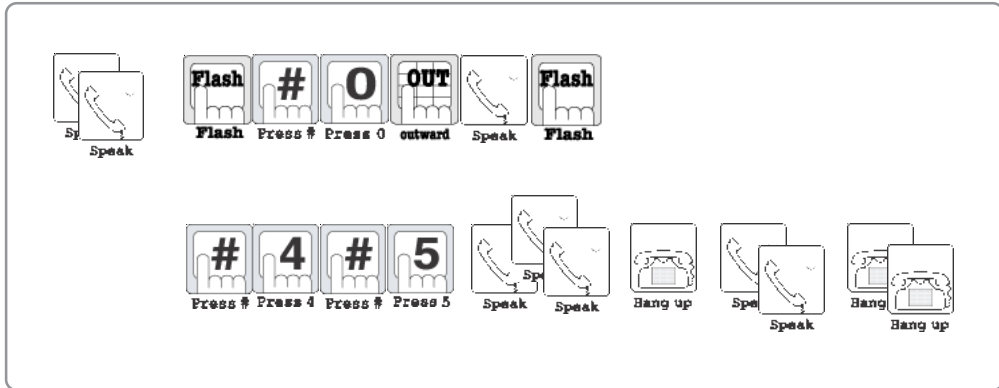

วิธีใช้

1. ขณะสนทนากับสายนอกที่ 1
2. กดที่พักสาย (Flash) เบาๆ 1 ครั้ง
3. กด “ # 0 ”
4. กดหมายเลขปลายทางไปหาสายนอกที่ 2
5. กดที่พักสาย (Flash) เบาๆ 1 ครั้ง
6. กด “ # 4 # 5 ”
- สนนทาร่วมกัน 3 สาย
7. โอเปอเรเตอร์วางสาย
- สายนอกที่ 1 และสายนอกที่ 2 สนนทากัน
8. วางสายเมื่อสิ้นสุดการสนทนา

หมายเหตุ

☞ ใช้ได้ทุกเครื่องโดยไม่ต้องโปรแกรม

Operation

1. Speaking the outside line.
2. Press “Flash” button.
3. Press “ # 0 ”
4. Dial “ 9 ” follow by the phone number.
5. Press “Flash” button.
6. Press “ # 4 # 5 ”.
- Conference all parties.
7. Operator hang up.
- Conference all parties.
8. Hang up.

Comment

☞ All Extension can operate this function with out program.

8. ประกาศเรียกออกเครื่องขยายเสียง

B. External Paging.

ระดับผู้ใช้/User level All users Control group System control Printing control Relay control

เป็นการออกประกาศทางเครื่องขยายเสียง ผู้รับสายสามารถกดรับสายประกาศเรียกจากเครื่องใดๆ ในระบบ

Paging by extension via power amplifier. Can receive a call by any extension.

ดู... รับสายประกาศเรียกจากเครื่องภายใน *45[0,1,2]

Refer... External Page Answering *45[0,1,2]

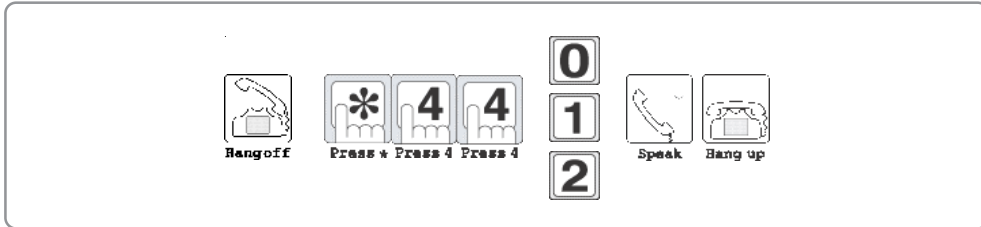

วิธีใช้

- ยกหูโทรศัพท์ หรือกด “Speaker Phone”
- ประกาศเรียกออกเครื่องขยายเสียง
- กด “ * 4 4 ”
- เลือก
เครื่องขยายเสียงทั้ง 2 ชุด : กด 0
เครื่องขยายเสียง ชุดที่ 1 : กด 1
เครื่องขยายเสียง ชุดที่ 2 : กด 2
- ประกาศเรียก
- วางหูโทรศัพท์

หมายเหตุ

- สามารถกดเลือกออกประกาศพร้อมกัน 2 ชุด หรือแยกชุด
- กด *440 ประกาศทั้ง 2 ชุดพร้อมกัน
- กด *441 ประกาศ ชุดที่ 1
- กด *442 ประกาศ ชุดที่ 2
- จะต้องมีเครื่องขยายเสียง โดยเลือกช่องทางเข้าเป็น MIC. หรือ AUX. เพิ่ม
- สามารถควบคุมการปิด/เปิดเครื่องขยายเสียง เมื่อไม่ใช้งาน
- ตัวอย่างประกาศ “คุณสมชายรับสายที่ 450 ค่ะ”
คุณสมชาย สามารถไปรับสายที่เครื่องใดๆ ได้ โดยกด 450

Operation

- Lift the handset or press “Speaker Phone”.
- External Paging.
- Press “ * 4 4 ”.
- Select
Paging amplifier both 2 sets. : Press 0
Paging amplifier first set. : Press 1
Paging amplifier second set. : Press 2
- Start announcement.
- Hang up.

Comment

- 3 type of paging command
- Press *440 page to both amplifier.
- Press *441 page to amplifier 1
- Press *442 page to amplifier 2
- Connect to power amplifier by MIC. or AUX.
- On/Off power amplifier automatic.
- Sample “Mr. Somchai receive the call at 450”
Mr. Somchai can answer this call at any extension by press 450

9. ประกาศเรียกออกเครื่องคีย์

9. Paging to KEY-Telephone.

ระดับผู้ใช้/User level All users Control group System control Printing control Relay control

เป็นการออกประกาศทางเครื่องโทรศัพท์ประเภทคีย์
ผู้รับสาย สามารถรับสายประกาศเรียกจากเครื่องคีย์
ที่ออกประกาศได้

Paging by extension via Key telephone . Can
receive a call by Key telephone.

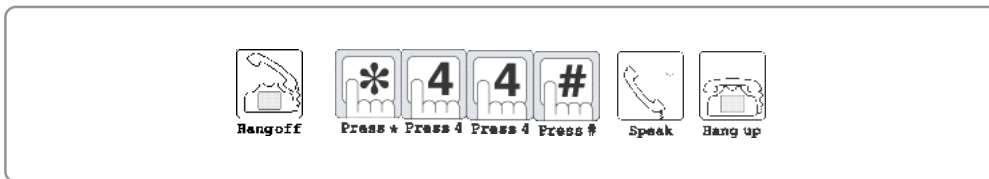

วิธีใช้

1. ยกหูโทรศัพท์ หรือกด “Speaker Phone”
2. ประกาศเรียกออกเครื่องขยายเสียง
- กด “ * 4 4 # ”
3. ประกาศเรียก
4. วางหูโทรศัพท์

Operation

1. Lift the handset or press “Speaker Phone”.
2. External Paging.
- Press “ * 4 4 # ”.
3. Start announcement.
4. Hang up.

10. รับสายจากเครื่องคีย์ที่ออกประกาศ

10. Receive KEY Telephone.

ระดับผู้ใช้/User level All users Control group System control Printing control Relay control

เมื่อมีการออกประกาศผ่านทาง เครื่องโทรศัพท์
ประเภทคีย์ ผู้รับสายสามารถดรอหรับสายประกาศ
เรียกจากเครื่องคีย์ใด ๆในระบบ

Paging by extension via Key Telephone.
Can receive a call by any Key Telephone.

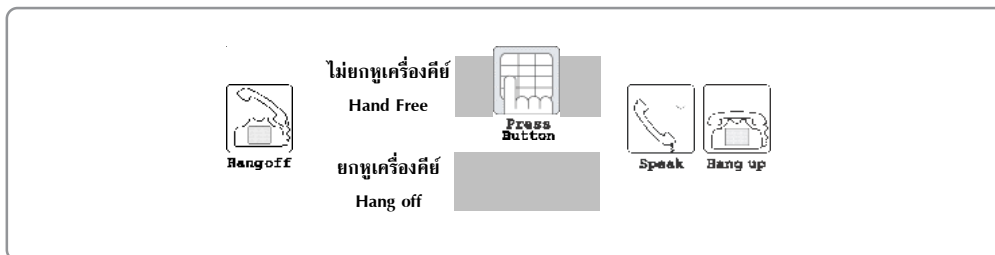

วิธีใช้

1. เลือกรับสาย
 - 1.1 รับสายโดยไม่ต้องยกหูเครื่องคีย์
- กด “ [INT] ”
 - 1.2 รับสายโดยยกหูเครื่องคีย์
2. สทนา
3. วางหูโทรศัพท์

Operation

1. Select
 - 1.1 Receive KEY Telephone by press hand free.
- Press “ [INT] ”.
 - 1.2 Lift the handset.
2. Start announcement.
3. Hang up.

11. รับสายที่เรียก

11. Answer the call.

ระดับผู้ใช้/User level All users Control group System control Printing control Relay control

การรับสายผู้ฟังสามารถแยกสัญญาณของเสียงกระดิ่ง
ที่เรียก ว่าสายที่เรียกมาจากภายนอก,ภายในหรือโอนสาย

- จากภายนอก : เสียงกระดิ่งดังจingleยาวๆ
- จากภายใน : เสียงกระดิ่งดังจingleสั้นๆ
- จากการโอนสายนอก : เสียงกระดิ่งดังจingleสั้นๆ
เพื่อแจ้งผู้รับโอนก่อนการโอนสาย
- จากการโอนสายนอก : เสียงกระดิ่งดังจingleสั้นๆ
และดังจingleยาวๆ เพื่อโอนสายให้ผู้รับทันที

Four type of calling ringing signal.

- Short-term signal for incoming call.
- Long term signal for inter-office call.
- Short-term signal for inquiry before transfer.
- Short and long term signal for transferring.

ดู... สัญญาณกระดิ่ง

Refer... Ringing signal



วิธีใช้

1. เมื่อได้ยินสัญญาณกระดิ่ง
2. ยกหูโทรศัพท์ หรือ กดปุ่ม "SP-Phone"
3. สนทนากับปลายทาง
4. วางหูโทรศัพท์เมื่อสิ้นสุดการสนทนา

Operation

1. Hearing ringing signal.
2. Lift the handset or press the "SP-Phone" button.
3. Speaking.
4. Hang up.

หมายเหตุ

- ☞ สายใน
 - รับสายอื่น/สนทนาสลับสาย/ประชุมสาย
 - โทรออกสายนอก/โทรภายใน โดยพัก/ไม่พักสาย
เดิมไว้
 - โอนสายเข้าระบบฝากข้อความ
- ☞ โปรแกรมที่เกี่ยวข้องที่สำคัญ
 - สายนอกกดเข้าได้โดยตรง P202 (กลางวัน)
 - สายนอกกดเข้าได้โดยตรง P203 (กลางคืน)
 - เวลาสนทนากับสายนอก P220 (กลางวัน)
 - เวลาสนทนากับสายนอก P221 (กลางคืน)
 - กำหนดการโอนสายภายใน P214 (กลางวัน)
 - กำหนดการโอนสายภายใน P215 (กลางคืน)
 - ให้โอนสายนอก P210 (กลางวัน)
 - ให้โอนสายนอก P211 (กลางคืน)
 - ระบบฝากข้อความ P254-P256

Comment

- ☞ Internal line
 - Call Pickup, Call splitting, and Conference.
 - Outward dialing or intercom with/with out hold
the previous line.
 - Transfer to Voice mailbox.
- ☞ Programming
 - Incoming Call Assignment. P202 (Day)
 - Incoming Call Assignment. P203 (Night)
 - Outgoing Timer limit P220 (Day)
 - Outgoing Timer limit P221 (Night)
 - Intercom Transfer. P214 (Day)
 - Intercom Transfer. P215 (Night)
 - Outgoing transfer. P210 (Day)
 - Outgoing transfer. P211 (Night)
 - Voice Mail System. P254-P256

12. รับสายแทนเครื่องอื่น

12. Call pickup.

ระดับผู้ใช้/User level All users Control group System control Printing control Relay control

รับสายแทนเครื่องใด ๆ ที่อยู่ในกลุ่มเดียวกัน หรือต่าง
กลุ่ม สามารถรับสายแทนกันได้

All same group members can pickup each other
and the other member.

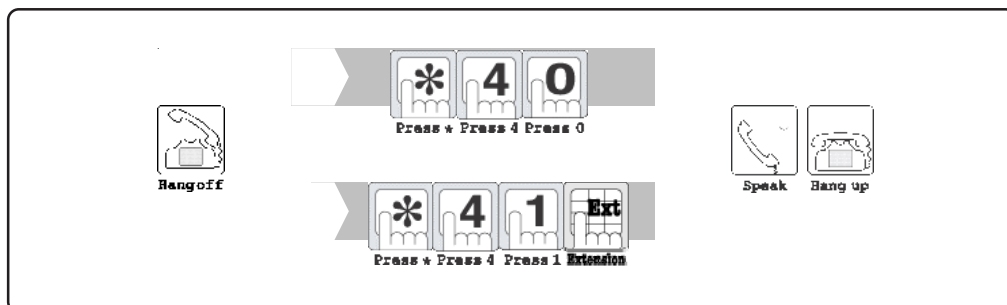

วิธีใช้

- ยกหูโทรศัพท์ หรือ กดปุ่ม “SP-Phone”
- เลือก
 - รับสายแทนในกลุ่ม กด “ * 4 0 ”
 - รับสายแทนเครื่องภายใน กด “ * 4 1 [Ext. No.] ”
- สนทนากับปลายทาง
- วางหูโทรศัพท์เมื่อสิ้นสุดการสนทนา

หมายเหตุ

- ☞ สายใน
 - รับสายอื่น/สนทนาสลับสาย/ประชุมสาย
 - โทรออกสายนอก/โทรภายใน โดยพัก/ไม่พักสายเดิมไว้
 - โอนสายเข้าระบบฝากข้อความ
- ☞ โปรแกรมที่เกี่ยวข้องที่สำคัญ
 - กำหนดการรับสายแทน P014
 - ระบบฝากข้อความ P254-P256
- ☞ การรับสายแทน โดยระบบเครื่องภายในไม่ต้องโปรแกรม

Operation

- Lift the handset or press the “SP-Phone” button.
- Select.
 - Pick up group. Press “ * 4 0 ”.
 - Pick up extension. Press “ * 4 1 [Ext. No.] ”
- Speaking.
- Hang up.

Comment

- ☞ Internal line
 - Call Pickup, Call splitting, and Conference.
 - Outward dialing or intercom with/with out hold the previous line.
 - Transfer to Voice mailbox.
- ☞ Programming
 - Pick Up Assignment. P014
 - Voice Mail System P254-P256
- ☞ No need to program for pick up Extension specific number.

13. รับสายที่คอย

13. Pickup waiting line.

ระดับผู้ใช้/User level All users Control group System control Printing control Relay control

ในขณะที่บุคคลที่ 1 กำลังสนทนากับบุคคลที่ 2 แล้ว
บุคคลที่ 1 ต้องการรับสายของบุคคลที่ 3 ที่ส่งสัญญาณ
คอยสาย เข้ามาคอย โดยใช้เครื่องโทรศัพท์ของบุคคลที่ 1
ดู...

- พักสาย
- รอสายภายใน
- รับสายที่มาจาก
- ประชุม/สนทนาสลับสาย 1 สายในกับ 2 สายนอก
- ประชุม/สนทนาสลับสาย 2 สายในกับ 1 สายนอก

Waiting signal intrude during conversation with the
second party. You can hold the second party line and
pickup the third party line

- Refer...
- Call on hold.
- Call waiting.
- Call pickup waiting line.
- Conference or call splitting 1 internal and 2 externals.
- Conference or call splitting 2 internals and 1 external.

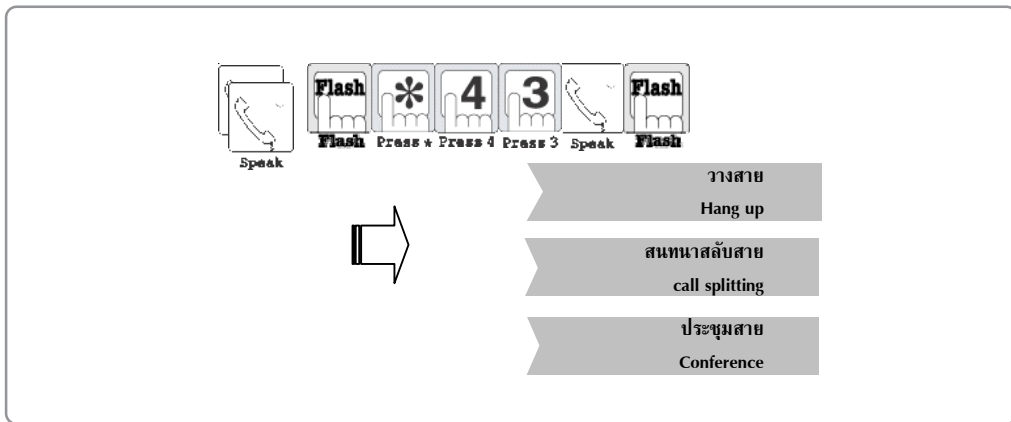

วิธีใช้

1. ระหว่างสนทนา กับสายนอกบุคคลที่ 2 ต้องการไป
คุยกับบุคคลที่ 3
 - วางสายบุคคลที่ 2 เพื่อไปสนทนากับ บุคคลที่ 3
 - กดที่พักสายเพื่อพักสายที่กำลังสนทนากับบุคคลที่ 2
2. เมื่อพักสายบุคคลที่ 2
 - กด “ * 4 3 ” เพื่อรับสายของบุคคลที่ 3 ที่มาจาก
 - 2.1 บุคคลที่ 3 เป็นสายใน
 - ต้องการวางสายบุคคลที่ 3 เพื่อกลับไปสนทนา
กับบุคคลที่ 2 : วางสาย
 - ต้องการสนทนาสลับสาย : กดที่พักสาย
 - ต้องการประชุมสายร่วมกับบุคคลที่ 2 : ดูประชุมสาย
 - 2.2 บุคคลที่ 3 เป็นสายนอก
 - ต้องการวางสายบุคคลที่ 3 เพื่อกลับไปสนทนา
กับบุคคลที่ 2 : วางสาย
 - ต้องการสนทนาสลับสาย : ดูสลับสาย
 - ต้องการประชุมสายร่วมกับบุคคลที่ 2 : ดูประชุมสาย
3. วางหูโทรศัพท์เมื่อสิ้นสุดการสนทนา

Operation

1. Talking with the external second party line and
want to pickup the third party line.
 - Hang up, then ringing on from the third party.
 - Press Flash button to hold the second party line.
2. Holding the second party line.
 - Press “ * 4 3 ” retrieve the third party line.
 - 2.1 The third party is internal line.
 - Finish the third party line, the return to second
party line. : Hang up
 - Call splitting. : Press Flash
 - Conference all party. : Conference
 - 2.2 The third party is external line.
 - Finish the third party line, the return to second
party line. : Hang up
 - Call splitting. : Call splitting
 - Conference all party. : Conference
3. Hang up.

14. รับสายที่พักไว้

14. Retrieve holding line.

ระดับผู้ใช้/User level All users Control group System control Printing control Relay control

ผู้รับสายสามารถรับสายที่พักไว้ที่เครื่องนั้นๆ

Retrieve holding line can make by all extension.

ดู... พักสาย

Refer... Call on hold.

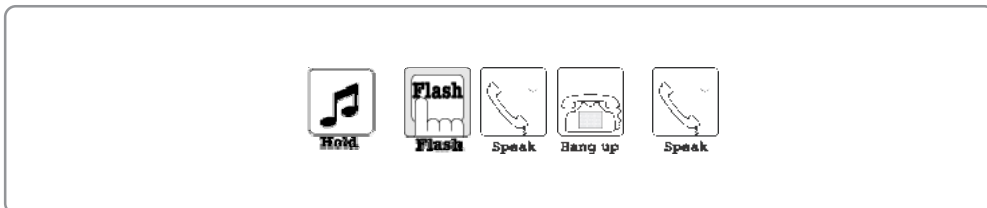

วิธีใช้

1. ขณะพักสาย
2. กดที่พักสายเบาๆ 1 ครั้ง หรือกด Flash
3. สนทนากับปลายทาง
4. วางหูโทรศัพท์เมื่อสิ้นสุดการสนทนา

Operation

1. During Hold the line.
2. Press "Flash" button.
3. Speaking.
4. Hang up.

หมายเหตุ

- ☞ โปรแกรมที่เกี่ยวข้องที่สำคัญ
- กำหนดกลุ่มการโอนสาย โทรออกภายนอก P210 (กลางวัน)
 - กำหนดกลุ่มการโอนสาย โทรออกภายนอก P211 (กลางคืน)
 - กำหนดกลุ่มการโอนสาย โทรเข้าจากภายนอก P212 (กลางวัน)
 - กำหนดกลุ่มการโอนสาย โทรเข้าจากภายนอก P213 (กลางคืน)
 - กำหนดกลุ่มการโอนสายภายใน P214 (กลางวัน)
 - กำหนดกลุ่มการโอนสายภายใน P215 (กลางคืน)

Comment

- ☞ Programming
- Outgoing Transfer Assignment (Day) P210
 - Outgoing Transfer Assignment (Night) P211
 - Incoming Transfer Assignment (Day) P212
 - Incoming Transfer Assignment (Night) P213
 - Intercom Transfer Assignment (Day) P214
 - Intercom Transfer Assignment (Night) P215

15. รับสายประกาศเรียกจากเครื่องขยายเสียง

15. Page Answering.

ระดับผู้ใช้/User level All users Control group System control Printing control Relay control

ผู้รับสายสามารถรับสายจากการประกาศเรียก ที่
เครื่องใดๆ ก็ได้ เหมาะสำหรับผู้รับสายที่ไม่ทราบ
ตำแหน่งเครื่องโทรศัพท์ปลายทางที่แน่นอน
ดู... การประกาศผ่านเครื่องขยายเสียง

After paging from external paging equipment.
All extension can make the paging call.

Refer... External Paging

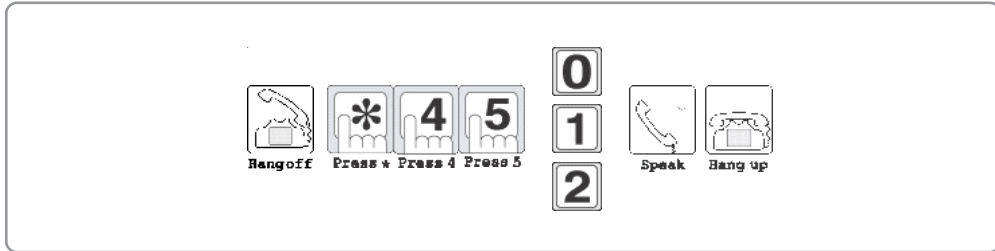

วิธีใช้

- ยกหูโทรศัพท์ หรือ กดปุ่ม “ SP-Phone”
- กด “ * 4 5 “
รับจากเครื่องขยายเสียงทั้ง 2 ชุด : กด 0
รับจากเครื่องขยายเสียง ชุดที่ 1 : กด 1
รับจากเครื่องขยายเสียง ชุดที่ 2 : กด 2
- สนทนากับปลายทาง
- วางหูโทรศัพท์เมื่อสิ้นสุดการสนทนา

หมายเหตุ

- ☞ ต้องต่อชุดเครื่องขยายเสียงเพิ่มเติม
- ☞ สามารถต่อเครื่องขยายได้ 2 ชุด โดยถ้ากดเรียก
*450 รับพร้อมกันทั้ง 2 ชุด
*451 รับประกาศชุดที่ 1
*452 รับประกาศชุดที่ 2

Operation

- Lift the handset or press the “SP-Phone” button.
- Press “ * 4 5 “
Receive paging amplifier both 2 sets. : Press 0
Receive paging amplifier first set. : Press 1
Receive paging amplifier second set. : Press 2
- Speaking.
- Hang up.

Comment

- ☞ External paging equipment is necessary.
- ☞ Maximum configuration can connect 2 sets.
Dial *450 answer from both set.
Dial *451 answer from first set.
Dial *452 answer from second set.

16. รับสายนอกจากการปาร์คสาย

16. Pickup parking line.

ระดับผู้ใช้/User level All users Control group System control Printing control Relay control

ผู้รับสายสามารถรับสายจากจุดพักสาย ณ ตำแหน่ง หมายเลขพักสายใดๆ (1-9) ที่เครื่องใดๆ เหมาะสำหรับผู้รับสาย ที่ไม่ทราบตำแหน่งเครื่องโทรศัพท์ปลายทางที่แน่นอน จุดพักสายสามารถรับฝากสายนอกได้ประมาณ 10 นาที
ดู... พักสายโดยการปาร์คสายนอก

Allows all extension users to retrieve a call on hold at any extensions. The system has 9 parking positions and the maximum duration is 10 minutes per times.

Refer... Parking Co. lines.

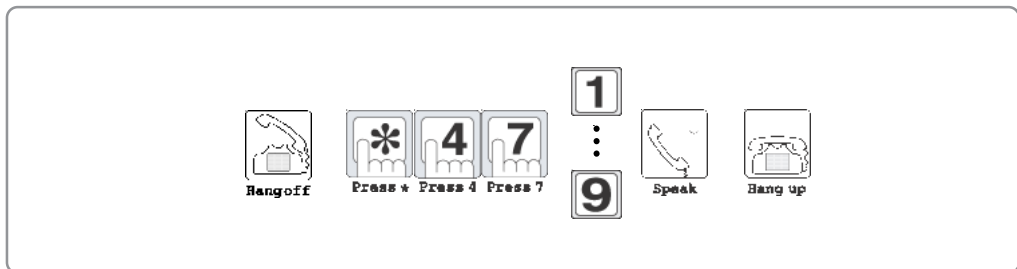

วิธีใช้

1. ยกหูโทรศัพท์ หรือ กดปุ่ม “ SP-Phone”
2. กด * 4 7 [จุดพักสายที่ 1-9]
3. สทนทากับปลายทาง
4. วางหูโทรศัพท์เมื่อสิ้นสุดการสนทนา

Operation

1. Lift the handset or press the “SP-Phone” button.
2. Press * 4 7 [parking position 1-9].
3. Speaking.
4. Hang up.

หมายเหตุ

☞ การรับสาย ณ จุดพักสายจะต้องรู้ว่าอยู่ที่ตำแหน่ง ไหนในระบบมีจุดพักสาย 9 ตำแหน่ง เมื่อพัก ณ จุดพักสายแล้วสามารถไปดรห้รับสายที่เครื่อง ใดๆ ในระบบก็ได้

- *471 รับสายที่พักไว้ ณ จุดพักสายตำแหน่งที่ 1
- *472 รับสายที่พักไว้ ณ จุดพักสายตำแหน่งที่ 2
- *473 รับสายที่พักไว้ ณ จุดพักสายตำแหน่งที่ 3
- *474 รับสายที่พักไว้ ณ จุดพักสายตำแหน่งที่ 4
- *475 รับสายที่พักไว้ ณ จุดพักสายตำแหน่งที่ 5
- *476 รับสายที่พักไว้ ณ จุดพักสายตำแหน่งที่ 6
- *477 รับสายที่พักไว้ ณ จุดพักสายตำแหน่งที่ 7
- *478 รับสายที่พักไว้ ณ จุดพักสายตำแหน่งที่ 8
- *479 รับสายที่พักไว้ ณ จุดพักสายตำแหน่งที่ 9

Comment

☞ Parking the line 9 position. You can retrieve the parking line at any extensions in the system. But you must specify the parking position.

- Dial *471 retrieve from parking position 1.
- Dial *472 retrieve from parking position 2.
- Dial *473 retrieve from parking position 3.
- Dial *474 retrieve from parking position 4.
- Dial *475 retrieve from parking position 5.
- Dial *476 retrieve from parking position 6.
- Dial *477 retrieve from parking position 7.
- Dial *478 retrieve from parking position 8.
- Dial *479 retrieve from parking position 9.

17. กำหนดประกาศภายในเมื่อยกหู

17. On-hook announce setting.











































































ระดับบัญชี/User level All users Control group System control Printing control Relay control

เมื่อยกหูโทรศัพท์ จะได้ยินสัญญาณเสียง ซึ่งถูกบันทึกไว้ล่วงหน้า

Receive on-hook announcement message after on hook your telephone.

ดู... บันทึก และฟังเสียงภายในตู้

Refer... Record/playback audio messages.

 Bangoff	<p>ประกาศให้เครื่องอื่น Announcement other internal line.</p> <p>ประกาศเครื่องตนเอง Announcement yourself.</p> <p>ประกาศทุกพอร์ตสายใน Announcement all internal line.</p>	<table border="1"><tr><td></td><td></td><td></td><td></td><td></td><td></td><td></td><td></td></tr><tr><td>Press *</td><td>Press 5</td><td>Press 0</td><td>Press 7</td><td>Press *</td><td>Extension</td><td>Press #</td><td></td></tr></table> <table border="1"><tr><td></td><td></td><td></td><td></td><td></td><td></td><td></td><td></td></tr><tr><td>Press *</td><td>Press 5</td><td>Press 0</td><td>Press 7</td><td>Press #</td><td></td><td></td><td></td></tr></table> <table border="1"><tr><td></td><td></td><td></td><td></td><td></td><td></td><td></td><td></td></tr><tr><td>Press *</td><td>Press 5</td><td>Press 0</td><td>Press *</td><td>Press 7</td><td>Press #</td><td></td><td></td></tr></table>									Press *	Press 5	Press 0	Press 7	Press *	Extension	Press #										Press *	Press 5	Press 0	Press 7	Press #												Press *	Press 5	Press 0	Press *	Press 7	Press #			 Bang up
																																																			
Press *	Press 5	Press 0	Press 7	Press *	Extension	Press #																																													
																																																			
Press *	Press 5	Press 0	Press 7	Press #																																															
																																																			
Press *	Press 5	Press 0	Press *	Press 7	Press #																																														

วิธีใช้

- ยกหูโทรศัพท์ หรือกด “Speaker Phone”
- เลือกประเภทการประกาศ
 - กำหนดประกาศภายในเมื่อยกหู ให้เครื่องอื่น
กด “ * 5 0 7 * [Ext. no.] # ”
 - กำหนดประกาศภายในเมื่อยกหู เครื่องตนเอง
กด “ * 5 0 7 # ”
 - กำหนดประกาศภายในเมื่อยกหู ทุกสายใน
กด “ * 5 0 * 7 # ”
- จะมีเสียงยอมรับคำสั่ง 2 beep
- วางหูโทรศัพท์

หมายเหตุ

- จะต้องเตรียมเสียงที่จะบันทึกก่อน
 - เลือกประโยคที่ยังว่าง (ในระบบมี 60 ประโยค)
 - บันทึกเสียง *534[1-4][01-60]#
 - ฟัง *535[1-4][01-80]#
 - โปรแกรมป้องกันการบันทึกเสียง P033
 - โปรแกรมนำไปใช้งานที่ Ext.Msg ที่ P032
 - ทดสอบว่ายกหูได้ยินเสียงหรือไม่
- ผู้ใช้งานที่ต้องการให้ประกาศเครื่องอื่น ยกเลิกเครื่องอื่น จะต้องเป็น High level.P015

Operation

- Lift the handset or press “Speaker Phone”.
- Select
 - On-hook announcement other internal line.
Press “ * 5 0 7 - [Ext. no.] # ”.
 - On-hook announcement yourself.
Press “ * 5 0 7 # ”.
 - On-hook announcement all internal line.
Press “ * 5 0 * 7 # ”.
- If command success, Confirmation tone will present.
- Hang up.

Comment

- Arrange the audio message be for use.
 - Select the sentence number. (60 Sentence)
 - Record message *534[1-4][01-60]#
 - Listen message *535[1-4][01-80]#
 - Program voice storage device. P033
 - Assign to extension message.P032
 - Test this command.
- High level requires announcing other extension.
Assign High level group.P015



18. ยกเลิก ประกาศภายในเมื่อยกหู

18. On-hook announce clear.

ระดับผู้ใช้/User level All users Control group System control Printing control Relay control

เป็นการยกเลิกคำสั่ง ประกาศภายในเมื่อยกหู ทำให้
เมื่อยกหูเครื่องภายในนั้น จะได้ยินสัญญาณพร้อมโทร
ปกติ

Clear your on-hook announcement.

 Hangoff	<p>ยกเลิก ประกาศให้เครื่องอื่น Cancel announcement other internal line.</p>	 Press * Press 5 Press 0 Press 8 Press * Extension Press #	 Hang up
	<p>ยกเลิก ประกาศเครื่องตนเอง Cancel announcement yourself.</p>	 Press * Press 5 Press 0 Press 8 Press #	
	<p>ยกเลิก ประกาศทุกพอร์ตสายใน Cancel announcement all internal line.</p>	 Press * Press 5 Press 0 Press * Press 8 Press #	

วิธีใช้

- ยกหูโทรศัพท์ หรือกด "Speaker Phone"
- เลือกประเภทการประกาศ
 - ยกเลิก ประกาศภายในเมื่อยกหู ให้เครื่องอื่น
กด " * 5 0 8 * [Ext. no.] # "
 - ยกเลิก ประกาศภายในเมื่อยกหู เครื่องตนเอง
กด " * 5 0 8 # "
 - ยกเลิก ประกาศภายในเมื่อยกหู ทุกพอร์ตสายใน
กด " * 5 0 * 8 # "
- จะมีเสียงยอมรับคำสั่ง 2 beep
- วางหูโทรศัพท์

หมายเหตุ

- ผู้ใช้งานที่ต้องการให้ยกเลิกประกาศเครื่องอื่น หรือยกเลิกเครื่องอื่น จะต้องเป็น High level P015

Operation

- Lift the handset or press "Speaker Phone".
- Select
 - Cancel on-hook announcement other internal line.
Press " * 5 0 8 * [Ext. no.] # ".
 - Cancel on-hook announcement yourself.
Press " * 5 0 8 # ".
 - Cancel on-hook announcement all internal line.
Press " * 5 0 * 8 # ".
- If command success, Confirmation tone will present.
- Hang up.

Comment

- High level requires cancel announcing other extension. Assign High level group. P015

19. ห้ามรบกวน ที่เครื่องใด ๆ

19. Do not disturb.(DND)

ระดับผู้ใช้/User level All users Control group System control Printing control Relay control

ตั้งห้ามรบกวนจากการโทรเข้าทั้งจากสายนอกและสายในเฉพาะเครื่องที่ตั้ง หลังจากที่ตั้งแล้ว ในขณะที่ยกหูโทรศัพท์ขึ้นจะได้ยินสัญญาณ 2 beep แล้วตามด้วยสัญญาณสายว่าง พร้อมให้เครื่องนั้นโทรได้ตามปกติ

Each extension can be individually programmed for receiving outside and intercom calls.

ดู...

Refer...

ยกเลิก ฝากสายให้เครื่องอื่นรับแทน
ห้ามรบกวนที่เครื่องใด ๆ
ยกเลิก ฝากสายให้เครื่องอื่นรับแทน
ห้ามรบกวนทั้งระบบ

Cancel do not disturb.
Call forwarding.
Cancel do not disturb.
Call forwarding all extension.



วิธีใช้

1. ที่เครื่องที่ต้องการ ยกหูโทรศัพท์ หรือ กดปุ่ม “ SP-Phone ”
2. กด * 5 0 9 #
3. จะมีเสียงยอมรับคำสั่ง 2 beep
4. วางหูโทรศัพท์

Operation

1. At the set up line. Lift the handset or press the “ SP-Phone ” button.
2. Press “ * 5 0 9 # ”.
3. If command success. Confirmed tone will present.
4. Hang up.

หมายเหตุ

- ↳ สายใน
 - การยกเลิก ให้ยกเลิกเครื่องที่ตั้ง หรือยกเลิกทั้งระบบ
 - ผู้โทรเข้าจะได้สัญญาณสายไม่ว่าง
- ↳ สายนอก
 - ถ้าตั้งให้การโทรเข้าเป็นแบบกระดิ่งที่ตั้งที่เครื่องนั้น จะทำให้กระดิ่งไม่ดังแต่ผู้โทรเข้าจะได้ยินสัญญาณไม่มีผู้รับสาย
 - ถ้าตั้งให้กดสายนอกเข้าได้โดยตรง จะไม่สามารถใช้คำสั่งนี้

Comment

- ↳ Internal line
 - Cancellation will present by setup line or by administrator.
 - Internal call can not disturb this extension.
- ↳ Co. Line
 - External call can not disturb this extension.
 - DISA.&OGM. Mode can not prevent this feature.

20. ห้ามรบกวนจากสายนอก ที่เครื่องใด ๆ

20. Do not disturb from incoming.

ระดับผู้ใช้/User level All users Control group System control Printing control Relay control

ตั้งห้ามรบกวนที่โทรเข้าจากสายนอกแต่เครื่อง สาย
โนอื่น ๆ ยังสามารถโทรเข้าได้หลังจากที่ตั้งแล้ว ในขณะที่
ที่ยกหูโทรศัพท์ขึ้นจะได้ยินสัญญาณ 2 beep แล้วตาม
ด้วยสัญญาณสายว่างพร้อมให้เครื่องนั้นโทรออก หรือ
โทรภายในได้ตามปกติ

Each extension can be individually programmed
for receiving intercom calls.

ดู...

Refer...

ยกเลิก ผ่าสายให้เครื่องอื่นรับแทน

Cancel do not disturb.

ห้ามรบกวนที่เครื่องใด ๆ

Call forwarding.

ยกเลิก ผ่าสายให้เครื่องอื่น รับแทน

Cancel do not disturb.

ห้ามรบกวนทั้งระบบ

Call forwarding all extension.



วิธีใช้

1. ที่เครื่องที่ต้องการ ยกหูโทรศัพท์ หรือ กดปุ่ม
“SP-Phone”
2. กด * 5 0 9 0 #
3. จะมีเสียงยอมรับคำสั่ง 2 beep
4. วางหูโทรศัพท์

Operation

1. At the set up line. Lift the handset or press the
“SP-Phone” button.
2. Press “ * 5 0 9 0 # ”.
3. If command success. Confirmed tone will present.
4. Hang up.

หมายเหตุ

- ↪ สายใน
 - เฉพาะเครื่องสายในที่กดคำสั่ง
 - ตั้งที่เครื่องใดให้ยกเลิกที่เครื่องนั้น หรือยกเลิกทั้งระบบ
- ↪ สายนอก
 - ผู้โทรเข้าจะได้สัญญาณสายไม่ว่าง

Comment

- ↪ Internal line
 - Each extension can be programmed individually.
 - Cancellation will present by setup line or by administrator.
- ↪ Co. Line
 - Incoming call user will hear the busy tone.

21. ห้ามรบกวนจากสายใน ที่เครื่องใด ๆ

21. Do not disturb from internal call.

ระดับผู้ใช้/User level All users Control group System control Printing control Relay control

ตั้งห้ามรบกวน ที่โทรเข้าจากสายใน แต่สายนอก
ยังสามารถโทรเข้าได้หลังจากที่ตั้งแล้ว ในขณะที่ยกหู
โทรศัพท์ขึ้นจะได้ยินสัญญาณ 2 beep แล้วตามด้วย
สัญญาณสายว่างพร้อมให้เครื่องนั้นโทรออก หรือโทร
ภายในได้ตามปกติ

Each extension can be individually programmed
for receiving incoming calls.

ดู...

Refer...

ยกเลิก ฝากสายให้เครื่องอื่นรับแทน
ห้ามรบกวนที่เครื่องใด ๆ
ยกเลิก ฝากสายให้เครื่องอื่น รับแทน
ห้ามรบกวนทั้งระบบ

Cancel do not disturb.
Call forwarding.
Cancel do not disturb.
Call forwarding all extension.



วิธีใช้

1. ที่เครื่องที่ต้องการ ยกหูโทรศัพท์ หรือ กดปุ่ม
“SP-Phone”
2. กด * 5 0 9 1 #
3. จะมีเสียงยอมรับคำสั่ง 2 beep
4. วางหูโทรศัพท์

หมายเหตุ

- ☞ สายใน
 - เฉพาะเครื่องสายในที่กดคำสั่ง
 - ตั้งที่เครื่องใดให้ยกเลิกที่เครื่องนั้น หรือยกเลิกทั้งระบบ
- ☞ สายนอก
 - ผู้โทรเข้าจะได้สัญญาณสายไม่ว่าง

Operation

1. At the set up line. Lift the handset or press the
“SP-Phone” button.
2. Press “ * 5 0 9 1 # ”.
3. If command success. Confirmed tone will present.
4. Hang up.

Comment

- ☞ Internal line
 - Each extension can be programmed individually.
 - Cancellation will present by setup line or by administrator.
- ☞ Co. Line
 - Incoming call user will hear the busy tone.

22. ยกเลิก ฝากสายและห้ามรบกวนที่เครื่องใด ๆ

22. Cancel do not disturb and call forward.

ระดับผู้ใช้/User level All users Control group System control Printing control Relay control

การยกเลิกฝากสายและห้ามรบกวน เฉพาะเครื่อง
สายในที่ตั้ง หลังจากนั้นเมื่อยกหูเครื่องสายในที่ตั้งจะ
ได้สัญญาณการโทรปกติ

Cancels do not disturb and call forward function
on your own station.

ดู...

Refer...

- ฝากสายให้เครื่องอื่นรับแทน ที่เครื่องใด ๆ
- ห้ามรบกวน ที่เครื่องใด ๆ
- ห้ามรบกวน สายนอก ที่เครื่องใด ๆ

- Call forward.
- Do not disturb from incoming.
- Do not disturb.



วิธีใช้

Operation

1. ที่เครื่องที่ต้องการ ยกหูโทรศัพท์ หรือ กดปุ่ม
“ SP-Phone ”
2. กด “ * 5 0 # ”
3. จะมีเสียงยอมรับคำสั่ง 2 beep
4. วางหูโทรศัพท์

1. At the set up line. Lift the handset or press the
“ SP-Phone ” button.
2. Press “ * 5 0 # ”.
3. If command success. Confirmed tone will present.
4. Hang up.

หมายเหตุ

Comment

- ↪ ยกเลิกที่เครื่องใด ๆ ที่เปิดใช้คำสั่งนั้น

- ↪ Cancel at the specific extension.

23. ยกเลิก ฝากสายและห้ามรบกวน ทั้งระบบ

23. Cancel do not disturb and call forward all extension.

ระดับผู้ใช้/User level All users Control group System control Printing control Relay control

การยกเลิกฝากสายและห้ามรบกวนทั้งระบบ หลังจาก
จากนั้น เมื่อยกทุกเครื่องจะได้สัญญาณการโทรปกติ
ดู...
- ฝากสายให้เครื่องอื่นรับแทน ที่เครื่องใด ๆ
- ห้ามรบกวน ที่เครื่องใด ๆ
- ห้ามรบกวน สายนอก ที่เครื่องใด ๆ

Clear all disturb and call forward function in the
system.
Refer...
- Call forward
- Do not disturb from incoming,
- Do not disturb.



วิธีใช้

1. ที่เครื่องที่ต้องการ ยกหูโทรศัพท์ หรือ กดปุ่ม
“ SP-Phone ”
2. กด “ * 5 0 * 9 # ”
3. จะมีเสียงยอมรับคำสั่ง 2 beep
4. วางหูโทรศัพท์

หมายเหตุ

- ☞ โปรแกรมที่เกี่ยวข้องที่สำคัญ
- กลุ่มการควบคุมสายใน P260

Operation

1. Lift the handset or press the “SP-Phone” button.
2. Press “ * 5 0 * 9 # ”.
3. If command success. Confirmed tone will present.
4. Hang up.

Comment

- ☞ Programming
- Control Group assignment P260

24. ฝากสายปลายทาง

24. Follow me.

ระดับผู้ใช้/User level All users Control group System control Printing control Relay control

สามารถฝากรับสายแทน ของเครื่องปลายทางได้
มากกว่า 1 เครื่อง เมื่อมีผู้โทรเข้ามาจากสายในหรือ
สายนอกมาที่เครื่องใดๆ ที่ตั้งฝากสายไว้ สายจะถูกโอน
ไปยังเครื่องที่รับฝากไว้อัตโนมัติ

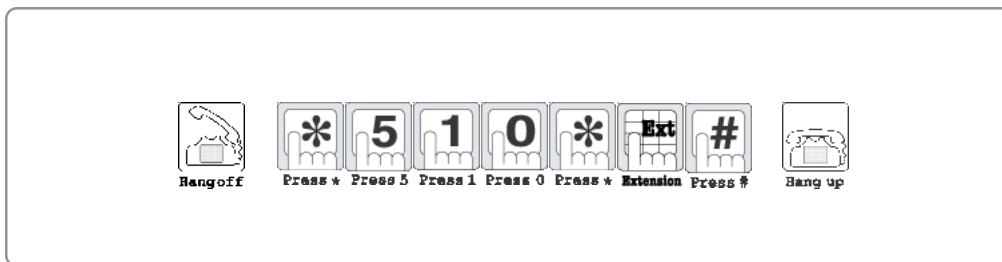

วิธีใช้

1. ที่เครื่องต้นทาง ยกหูโทรศัพท์ หรือ กดปุ่ม
“ SP-Phone ”
2. ฝาก รับสายปลายทาง
กด “ * 5 1 0 * [Ext. no ปลายทาง] # ”
3. จะมีเสียงยอมรับคำสั่ง 2 beep
4. วางหูโทรศัพท์

หมายเหตุ

- ☞ ตั้งฝากสายปลายทางเครื่องใด ให้ไปยกเลิกที่เครื่อง
ปลายทางเครื่องนั้น

Operation

1. At the set up line. Lift the handset or press the
“ SP-Phone ” button.
2. Follow me
Press “ * 5 1 0 * [destination Ext. no] # ”.
3. If command success. Confirmed tone will present.
4. Hang up.

Comment

- ☞ Cancellation will present by set up line

25. การฝากสายไปที่เครื่องอื่น

25. Call forward to extension .

ระดับผู้ใช้/User level All users Control group System control Printing control Relay control

การฝากสายเครื่องต้นทาง สามารถให้เครื่องภายใน
อื่น เมื่อมีผู้โทรเข้ามาจากสายในหรือสายนอก สายนี้จะ
ถูกโอนไปยังเครื่องปลายทางที่ตั้งฝากสายไว้อัตโนมัติ

Incoming call or intercom call to your extension
can be forwarded to the destination extension.
Only the destination extension can access you.



วิธีใช้

1. ที่เครื่องต้นทาง ยกหูโทรศัพท์ หรือ กดปุ่ม
“ SP-Phone ”
2. ฝาก รับสายแทนที่เครื่องอื่น
กด “ * 5 1 * [Ext. no ปลายทาง] # ”
3. จะมีเสียงยอมรับคำสั่ง 2 beep
4. วางหูโทรศัพท์

หมายเหตุ

- ↳ สายใน
 - ระบุหมายเลขสายในใดๆที่รับแทนแต่ไม่สามารถ
ระบุเป็นหมายเลข Hunting
 - ตั้งที่เครื่องใดให้ยกเลิกที่เครื่องนั้น หรือยกเลิก
ทั้งระบบ

Operation

1. At the set up line. Lift the handset or press the
“ SP-Phone ” button.
2. Call forward to extension
Press “ * 5 1 * [destination Ext. no] # ”.
3. If command success. Confirmed tone will present.
4. Hang up.

Comment

- ↳ Inter-office
 - Destination extension will present only by
extension number except the hunting number.
 - Cancellation will present by set up line or by
administrator.

26. การฝากสายไปที่ ระบบฝากข้อความ

26. Call forward to voice mail.

ระดับผู้ใช้/User level All users Control group System control Printing control Relay control

การฝากสายเครื่องต้นทาง สามารถฝากสายไปที่ระบบฝากข้อความได้ เมื่อมีผู้โทรเข้ามาจากสายในหรือสายนอก สายนี้จะถูกโอนไปยังเครื่องปลายทางที่ตั้งฝากสายไว้อัตโนมัติ

Incoming call or intercom call to your can be forwarded to the voice mail. Only the destination extension can access you.

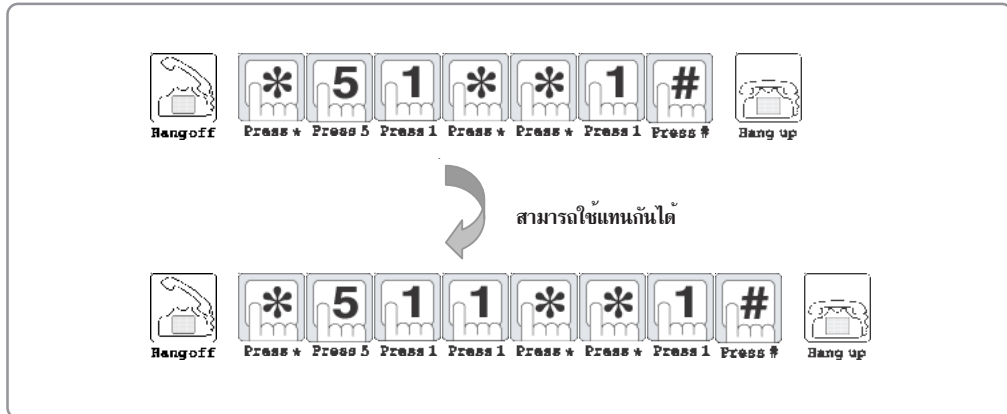

วิธีใช้

1. ที่เครื่องต้นทาง ยกหูโทรศัพท์ หรือ กดปุ่ม “ SP-Phone ”
2. ฝาก รับสายแทน ที่ระบบฝากข้อความ
กด “ * 5 1 * * 1 # ”
3. จะมีเสียงยอมรับคำสั่ง 2 beep
4. วางหูโทรศัพท์

หมายเหตุ

- ☞ โปรแกรมที่เกี่ยวข้องที่สำคัญ
 - กำหนดหมายเลขระบบ (P001_801_*1)

Operation

1. At the set up line. Lift the handset or press the “ SP-Phone ” button.
2. Call forward to voice mail
Press “ * 5 1 * * 1 # ”.
3. If command success. Confirmed tone will present.
4. Hang up.

Comment

- ☞ Programming.
 - Numbering Assignment (P001_801_*1)

27. การฝากสาย ไปที่หน่วยความจำย่อ

27. Call forward to memory.

ระดับผู้ใช้/User level All users Control group System control Printing control Relay control

การฝากสายเครื่องต้นทาง สามารถฝากไว้ที่หน่วย
ความจำย่อ เมื่อมีผู้โทรเข้ามาจากสายในหรือสายนอก
สายนี้จะถูกโอนไปยังที่ตั้งฝากสายไว้อัตโนมัติ

Incoming call or intercom call to your extension
can be forwarded to the memory. Only the -
destination extension can access you.

สามารถใช้แทนกันได้

ฝากรับสายแทน ที่หน่วยความจำย่อ
Call Forwarding to Memory

ฝากรับสายแทน ที่หน่วยความจำย่อ
Call Forwarding to Memory

วิธีใช้

1. ที่เครื่องต้นทาง ยกหูโทรศัพท์ หรือ กดปุ่ม
“ SP-Phone ”
2. เลือก
 - ฝาก รับสายแทน ที่หน่วยความจำย่อส่วนตัว
กด “ * 5 1 * * 7 [00-49] # ”
 - ฝาก รับสายแทน ที่หน่วยความจำย่อส่วนรวม
กด “ * 5 1 * * 7 [500-999] # ”
3. จะมีเสียงยอมรับคำสั่ง 2 beep
4. วางหูโทรศัพท์

Operation

1. At the set up line. Lift the handset or press the
“ SP-Phone ” button.
2. Select
 - Call forward to memory
Press “ * 5 1 * * 7 [00-49] # ”.
 - Call forward to memory.
Press “ * 5 1 * * 7 [500-999] # ”.
3. If command success. Confirmed tone will present.
4. Hang up.

28. ฝากสายให้เครื่องอื่นรับแทน

2B. Call forwarding.

ระดับผู้ใช้/User level All users Control group System control Printing control Relay control

การฝากสายเครื่องต้นทาง ให้เครื่องภายในอื่น รับแทน เมื่อมีผู้โทรเข้ามาจากสายในหรือสายนอก สายนี้จะถูกโอนไปยังเครื่องปลายทางที่ตั้งฝากสายไว้ โดยอัตโนมัติ แต่เครื่องปลายทางสามารถโทรเข้าหรือโอนสายให้เครื่องต้นทางได้ (ผู้จัดการ-เลข)

Incoming call or intercom call to your extension can be forwarded to the destination extension. Only the destination extension can access you.

Hangoff

รับสายแทนเมื่อไม่ว่าง
Call Forwarding when busy

รับสายแทนเมื่อไม่มีผู้รับสาย
Call Forwarding when no answer

Press * Press 5 Press 1 Press 2 Press *
Press * Press 5 Press 1 Press 3 Press *

Ext # Hang up

วิธีใช้

1. ที่เครื่องต้นทาง ยกหูโทรศัพท์ หรือ กดปุ่ม “ SP-Phone ”
2. เลือก
 - ฝากให้เครื่องอื่นรับสายแทน เมื่อสายไม่ว่าง
กด “ * 5 1 2 * [Ext.no ปลายทาง] # ”
 - ฝากให้เครื่องอื่นรับสายแทน เมื่อไม่มีผู้รับสาย
กด “ * 5 1 3 * [Ext.no ปลายทาง] # ”
3. จะมีเสียงยอมรับคำสั่ง 2 beep
4. วางหูโทรศัพท์

หมายเหตุ

- ☞ สายใน
 - เฉพาะ 2 เครื่องสายในใดๆ
 - ระบุหมายเลขสายในใดๆที่รับแทนแต่ไม่สามารถระบุเป็นหมายเลข Hunting
 - ตั้งที่เครื่องใดให้ยกเลิกที่เครื่องนั้น หรือยกเลิกทั้งระบบ

Operation

1. At the set up line. Lift the handset or press the “ SP-Phone ” button.
2. Select
 - Call forward when busy.
Press “ * 5 1 2 * [destination Ext. no] # ”.
 - Call forward when no answer
Press “ * 5 1 3 * [destination Ext. no] # ”.
3. If command success. Confirmed tone will present.
4. Hang up.

Comment

- ☞ Inter-office
 - Suitable for two extension.
 - Destination extension will present only by extension number except the hunting number.
 - Cancellation will present by set up line or by administrator.







29. ฝากสายให้เครื่องอื่นรับแทนจากสายในที่เรียก

29. Call forwarding from internal call.

ระดับผู้ใช้/User level All users Control group System control Printing control Relay control

การฝากสายเครื่องต้นทาง ให้เครื่องภายในอื่น รับแทน เมื่อมีผู้โทรเข้ามาจากสายใน สายนี้จะถูกโอนไปยังเครื่องปลายทางที่ตั้งฝากสายไว้ โดยอัตโนมัติ แต่เครื่องปลายทางสามารถโทรเข้าหรือโอนสายให้เครื่องต้นทางได้ (ผู้จัดการ-เลขา)

Internal call to your extension can be forwarded to the destination extension. Only the destination extension can access you.

 Hangoff	ฝากรับสายในแทน Call Forwarding (internal)	 Press * Press 5 Press 1 Press 4 Press *
	รับสายในแทนเมื่อไม่ว่าง Call Forwarding when busy(internal)	 Press * Press 5 Press 1 Press 5 Press *    Extension Press # Hang up
	รับสายในแทนเมื่อไม่มีผู้รับสาย Call Forwarding when no answer(internal)	 Press * Press 5 Press 1 Press 6 Press *

วิธีใช้

- ที่เครื่องต้นทาง ยกหูโทรศัพท์ หรือ กดปุ่ม “ SP-Phone ”
- เลือก
 - ฝาก รับสายแทนจากสายในที่เรียก
กด “ * 5 1 4 * [Ext.no ปลายทาง] # ”
 - ฝาก รับสายแทน เมื่อสายไม่ว่างจากสายในที่เรียก
กด “ * 5 1 5 * [Ext.no ปลายทาง] # ”
 - ฝาก รับสายแทน เมื่อไม่มีผู้รับสายจากสายในที่เรียก
กด “ * 5 1 6 * [Ext.no ปลายทาง] # ”
- จะมีเสียงยอมรับคำสั่ง 2 beep
- วางหูโทรศัพท์

หมายเหตุ

- สายใน
 - เฉพาะ 2 เครื่องสายในใดๆ
 - ระบุหมายเลขสายในใดๆที่รับแทนแต่ไม่สามารถระบุเป็นหมายเลข Hunting
 - ตั้งที่เครื่องใดให้ยกเลิกที่เครื่องนั้น หรือยกเลิกทั้งระบบ
- เมื่อใช้เป็นผู้จัดการ-เลขา
 - ผู้จัดการกดฝากสายให้เลขา
 - เครื่องใดๆที่โทรหาผู้จัดการจะตั้งดังที่เครื่องเลข
 - เครื่องเลขสามารถโทรหรือโอนสายให้ผู้จัดการได้

Operation

- At the set up line. Lift the handset or press the “ SP-Phone ” button.
- Select
 - Call forward form internal call
Press “ * 5 1 4 * [destination Ext. no] # ”.
 - Call forward when busy form internal call .
Press “ * 5 1 5 * [destination Ext. no] # ”.
 - Call forward when no answer form internal call
Press “ * 5 1 6 * [destination Ext. no] # ”.
- If command success. Confirmed tone will present.
- Hang up.

Comment

- Inter-office
 - Suitable for two extension.
 - Destination extension will present only by extension number except the hunting number.
 - Cancellation will present by set up line or by administrator.
- Manager and secretary function.
 - Manager call forward to secretary.
 - All incoming will be forwarded to secretary.
 - Only secretary can call or transfer the manager.

30. ฝากสายให้เครื่องอื่นรับแทนจากสายนอกที่เรียก

30. Call forwarding from external call.

ระดับผู้ใช้/User level All users Control group System control Printing control Relay control

การฝากสายเครื่องต้นทาง ให้เครื่องภายในอื่น รับแทน เมื่อมีผู้โทรเข้ามาจากสายนอก สายจะถูกโอนไปยังเครื่องปลายทางที่ตั้งฝากสายไว้ โดยอัตโนมัติ แต่เครื่องปลายทางสามารถโทรเข้าหรือโอนสายให้เครื่องต้นทางได้ (ผู้จัดการ-เลขา)

External call to your extension can be forwarded to the destination extension. Only the destination extension can access you.



ฝากรับสายนอกแทน
Call Forwarding (external)

รับสายนอกแทนเมื่อไม่ว่าง
Call Forwarding when busy(external)

รับสายนอกแทนเมื่อไม่มีผู้รับสาย
Call Forwarding when no answer(external)

*	5	1	7	*			
Press * Press 5 Press 1 Press 7 Press *							
*	5	1	8	*	Ext	#	
Press * Press 5 Press 1 Press 8 Press *					Extension	Press #	Hang up
*	5	1	9	*			
Press * Press 5 Press 1 Press 9 Press *							

วิธีใช้

1. ที่เครื่องต้นทาง ยกหูโทรศัพท์ หรือ กดปุ่ม “ SP-Phone ”
2. เลือก
 - ฝาก รับสายแทนจากสายนอกที่เรียก
กด “ * 5 1 7 * [Ext.no ปลายทาง] # ”
 - ฝาก รับสายแทน เมื่อสายไม่ว่างจากสายนอกที่เรียก
กด “ * 5 1 8 * [Ext.no ปลายทาง] # ”
 - ฝาก รับสายแทน เมื่อไม่มีผู้รับสายจากสายนอกที่เรียก
กด “ * 5 1 9 * [Ext.no ปลายทาง] # ”
3. จะมีเสียงยอมรับคำสั่ง 2 beep
4. วางหูโทรศัพท์

หมายเหตุ

- ☞ สายใน
 - เฉพาะ 2 เครื่องสายในใดๆ
 - ระบุหมายเลขสายในใดๆที่รับแทนแต่ไม่สามารถระบุเป็นหมายเลข Hunting
 - ตั้งที่เครื่องใดให้ยกเลิกที่เครื่องนั้น หรือยกเลิกทั้งระบบ
- ☞ เมื่อใช้เป็นผู้จัดการ-เลขา
 - ผู้จัดการกดฝากสายให้เลขา
 - เครื่องใดๆที่โทรหาผู้จัดการจะตั้งจะตั้งที่เครื่องเลขา
 - เครื่องเลขาสามารถโทรหรือโอนสายให้ผู้จัดการได้

Operation

1. At the set up line. Lift the handset or press the “ SP-Phone ” button.
2. Select
 - Call forward form external call
Press “ * 5 1 7 * [destination Ext. no] # ”.
 - Call forward when busy form external call .
Press “ * 5 1 8 * [destination Ext. no] # ”.
 - Call forward when no answer form external call
Press “ * 5 1 9 * [destination Ext. no] # ”.
3. If command success. Confirmed tone will present.
4. Hang up.

Comment

- ☞ Inter-office
 - Suitable for two extension.
 - Destination extension will present only by extension number except the hunting number.
 - Cancellation will present by set up line or by administrator.
- ☞ Manager and secretary function.
 - Manager call forward to secretary.
 - All incoming will be forwarded to secretary.
 - Only secretary can call or transfer the manager.

31. ประชุม/สทนาสลับสาย 1 สายในกับ 2 สายนอก 31. Conference or call splitting 1 internal and 2 externals

ระดับผู้ใช้/User level All users Control group System control Printing control Relay control

ในระหว่างการสนทนา บุคคลที่ 1 (สายภายใน) กับ บุคคลที่ 2 (สายนอก) บุคคลที่ 1 สามารถ พักสายสนทนาชั่วคราว เพื่อ โทรหาบุคคลที่ 3 ได้ทุกรูปแบบการโทรออก ดู... พักสาย, รอสายภายใน, รับสายที่มาคอย

During conversation between first party (Internal) and second party (External). The first can make call on hold and outward dialing to the third party line. Refer... Call on hold, Call waiting, Call pickup waiting line.

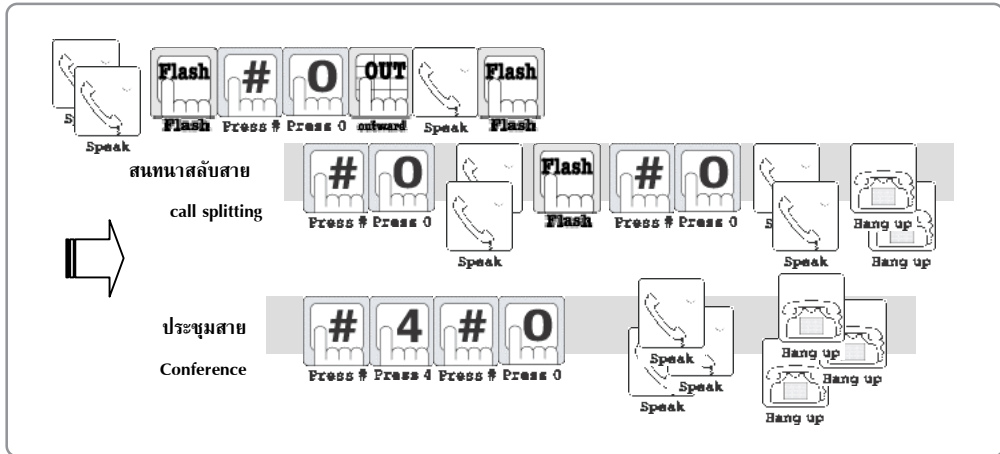

วิธีใช้

1. บุคคลที่ 1 สนทนากับบุคคลที่ 2 แล้วต้องการพักสนทนากับบุคคลที่ 2 และโทรออกหาสายนอกบุคคลที่ 3
 - กดที่พักสายเบาๆ 1 ครั้ง เพื่อพักสายบุคคลที่ 2
 - กด “ # 0 ”
2. ขอสัญญาณโทรออกสายนอก เช่น กดหมายเลข “9” ตามด้วยหมายเลขปลายทางที่ต้องการ
3. สนทนากับ บุคคลที่ 3 เมื่อปลายทางรับสาย
 - กดที่พักสายเบาๆ 1 ครั้ง เพื่อพักสายสายบุคคลที่ 3
4. เลือก
 - 4.1 สลับสายสนทนาระหว่างบุคคลที่ 2 และ 3
 - กด “ # 0 ” เพื่อสนทนากับบุคคลที่ 2
 - กดที่พักสายเบาๆ 1 ครั้ง พักสายสายบุคคลที่ 2
 - กด “ # 0 ” เพื่อสนทนากับบุคคลที่ 3
 - กดที่พักสายเบาๆ 1 ครั้ง พักสายสายบุคคลที่ 3
 - 4.2 ให้บุคคลที่ 2 และ 3 ได้ร่วมสนทนาด้วยกัน
 - กด “ # 4 # 0 ”
5. วางหูโทรศัพท์เมื่อสิ้นสุดการสนทนา

หมายเหตุ

☞ ใช้ได้ทุกเครื่องโดยไม่ต้องโปรแกรม

Operation

1. The first party hold the second party line, and want to call to the external third party line.
 - Press “Flash” button to hold the second party line.
 - Press “ # 0 “
2. Dial “9” follow by the phone number.
3. Start talking with the third party.
 - Press “Flash” button to hold the third party line.
4. Select.
 - 4.1 Call split between second and third party.
 - Press “ # 0 “
 - Press “Flash” button to hold the second.
 - Press “ # 0 “
 - Press “Flash” button to hold the third.
 - 4.2 Conference all parties.
 - Press “ # 4 # 0 “
5. Hang up upon completion of the conversation.

Comment

☞ All Extension can operate this function with out program.

32. ประชุม/สทนาสลับสาย 2 สายในกับ 1 สายนอก

32. Conference or call splitting 2 internal and 1 external

ระดับผู้ใช้/User level All users Control group System control Printing control Relay control

ในระหว่างการสนทนา บุคคลที่ 1 (สายภายใน) กับ บุคคลที่ 2 (สายนอก) บุคคลที่ 1 สามารถพักสายสนทนาชั่วคราว เพื่อ โทรภายในหาบุคคลที่ 3
ดู... พักสาย, รอสายภายใน, รับสายที่มาคอย

During conversation between first party (Internal) and second party (External). The first can make call on hold and inter-office calling to the third party.
Refer... Call on hold, Call waiting, Call pickup waiting line.

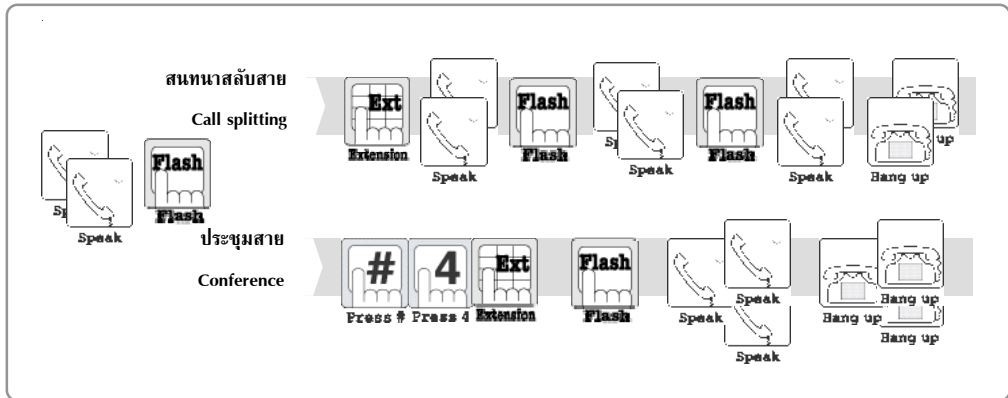

วิธีใช้

1. บุคคลที่ 1 สนทนากับบุคคลที่ 2 แล้วต้องการพักสนทนากับบุคคลที่ 2 และโทรออกหาสายในบุคคลที่ 3
 - กดที่พักสายเบาๆ 1 ครั้ง เพื่อพักสาย
2. เลือก
 - 2.1 ต้องการสนทนาสลับสาย
 - กดหมายเลขภายในที่ต้องการ
 - สนทนาสายในกับบุคคลที่ 3
 - กดที่พักสายเบาๆ 1 ครั้ง เพื่อสนทนากับบุคคลที่ 2
 - กดที่พักสายเบาๆ 1 ครั้ง เพื่อสนทนากับบุคคลที่ 3
 - กดที่พักสายเบาๆ 1 ครั้ง เพื่อสนทนากับบุคคลที่ 2
 - 2.2 ต้องการประชุมร่วมกับบุคคลที่ 3
 - กด # 4 และ หมายเลขภายในที่ต้องการถ้าไม่มีผู้รับ หรือ สายไม่ว่าง กดที่พักสายเบาๆ 1 ครั้ง เพื่อเรียกสายที่พักไว้กลับ
 - แจ้งความต้องการประชุมสายให้ทราบ
 - กดที่พักสายเบาๆ 1 ครั้ง เริ่มต้นประชุมสาย
3. วางหูโทรศัพท์เมื่อสิ้นสุดการสนทนา
4. หากมีคู่สนทนาถือสายคอย กระดิ่งจะดังให้รับสาย

หมายเหตุ

☞ ใช้ได้ทุกเครื่องโดยไม่ต้องโปรแกรม

Operation

1. The first party hold the second party line, and want to call to the internal third party line.
 - Press “Flash” button.
2. Select.
 - 2.1 Call splitting with 1 internal and 1 external.
 - Press extension number.
 - Speak with the third party.
 - Press “Flash” button to speak with the second.
 - Press “Flash” button to speak with the third.
 - Press “Flash” button to speak with the second.
 - 2.2 Conference between 1 external and 2 internal.
 - Press #4 and extension number. If no answer or busy, then press “Flash” button to retrieve the holding line.
 - Conference inquiry.
 - Press “Flash” button to start conference.
3. Hang up upon completion of the conversation
4. Ring back to your phone, If your party is waiting.

Comment

☞ All Extension can operate this function with out program.

33. แทรกสายภายใน หรือประชุมสายในไม่จำกัด

33. Call intrusion or unlimited internal conference.

ระดับผู้ใช้/User level All users Control group System control Printing control Relay control

ระหว่างการสนทนาของคู่สายใด ๆ สายในอื่น ๆ
สามารถเข้าร่วมวงสนทนาด้วย ได้ไม่จำกัด

Everyone can joint to the chat room during two
or more lines have conversation.

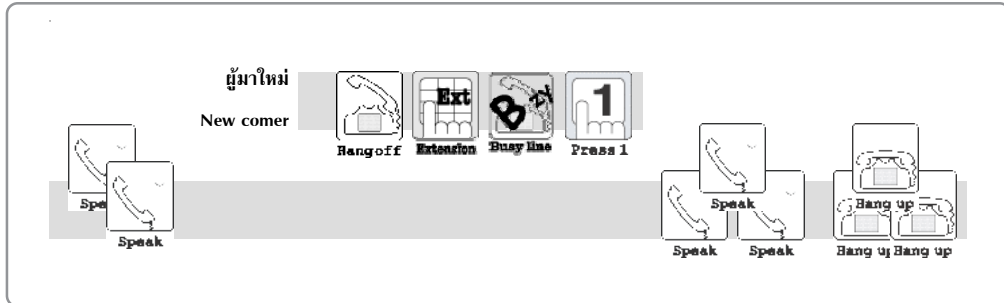

วิธีใช้

1. ผู้ที่ต้องการร่วมสนทนา
- ยกหูโทรศัพท์ หรือกดปุ่ม “SP-Phone”
2. กดหมายเลขภายในเบอร์โตเบอร์หนึ่งในวงสนทนา
นั้น ๆ
- ได้ยินสัญญาณสายไม่ว่าง
3. กด “ 1 ”
4. สามารถเข้าร่วมวงสนทนาได้ทันที
5. วางหูโทรศัพท์เมื่อสิ้นสุดการสนทนา

หมายเหตุ

- ☞ โปรแกรมที่เกี่ยวข้องที่สำคัญ
- กำหนดกลุ่มการแทรกสาย P216 (กลางวัน)
- กำหนดกลุ่มการแทรกสาย P217 (กลางคืน)

Operation

1. New comer.
- Lift the handset or press the “SP-Phone” button.
2. Press one of the extension numbers in the party.
- hearing busy tone signal.
3. Press “ 1 ”.
4. To joint the conversation party.
5. Hang up upon completion of the conversation.

Comment

- ☞ Programming
- Intrusion Assignment. P216 (Day)
- Intrusion Assignment. P217 (Night)

C. ผากข้อความ, ปลุก, มินิบาร์, รหัสประจำเครื่อง

Voice mail, Morning call, Mini Bar, ID code, Account code

		หน้า/Page
*11#	ฝากข้อความ จากภายใน เครื่องที่โทร	Internal recording to voice mailbox. C-3
*11[Ext. no.]#	ฝากข้อความ จากภายใน ให้เครื่องอื่น	Recording voice mail to other xtension. C-3
[Ext. No.]... *11#	ฝากข้อความ จากสายนอก	Recording voice mail from incoming line. C-4
*11[Ext. no.]#	ฝากข้อความ โดยโอนจากสายในอื่น	Recording voice mail by call transfer. C-5
*12[Ext. no.]#	ฟังข้อความ โดยโอนจากสายในอื่น	Listen voice mail by call transfer. C-5
*12#	ฟังข้อความ เครื่องที่โทร	Internal listening from voice mailbox. C-6
*12[Ext. no.]#	ฟังข้อความ ของเครื่องสายในอื่น	Listen other extension voice mailbox. C-6
1, 2, 3, 7, 9	ขณะฟังข้อความ	Listening in voice mail system. C-7
[Ext. No.]... *12#	ฟังข้อความ จากสายนอก	Listen voice mail from incoming line. C-7
*14#	ตั้งรหัสผ่านของระบบฝากข้อความเครื่องที่โทร	Assign voice mail password. C-8
*14[Ext. no.]#	ตั้งรหัสผ่านของระบบฝากข้อความให้เครื่องอื่น	Assign password for other extension. C-8
*15#	ลบรหัสผ่าน/ข้อความโดยผู้ดูแลระบบ	Voice mail administration C-9
*505#	ให้มีเสียงเตือนว่ามีข้อความฝากไว้	On voice mail alert message. C-10
505[ExtNo.]#	ให้มีเสียงเตือนว่ามีข้อความฝากไว้ที่เครื่องอื่น	On voice mail alert message to other ext. C-10
*506#	ยกเลิกเสียงเตือนว่ามีข้อความฝากไว้	Off voice mail alert message C-11
506[ExtNo.]#	ยกเลิกเสียงเตือนว่ามีข้อความฝากไว้ที่เครื่องอื่น	Off voice mail alert message to other ext. C-11
*58[HHMM]#	ตั้งเวลาปลุกเครื่องตนเอง	Wakeup setting. C-12
58[HHMM][ExtNo.]#[ExtNo.]#	ตั้งเวลาปลุกให้เครื่องอื่น	Wakeup setting by operator. C-13
*58#	ยกเลิก เวลาตั้งปลุกเครื่องตนเอง	Cancel yours Wakeup setting. C-14
58[ExtNo.]#[ExtNo.]#[ExtNo.]#...	ยกเลิก เวลาตั้งปลุกให้เครื่องอื่น	Cancel Wakeup by operator. C-14
*544#	สอบถามหมายเลขเครื่องตนเอง	Tell extension number C-15
*545#	สอบถามหมายเลขพอร์ตตนเอง	Tell extension port C-15
*546#	สอบถามเวลาปัจจุบัน	Tell the time C-16
*547#	สอบถามวงเงินที่ใช้เครื่องตนเอง	Tell used credit. C-17
547[ExtNo.]#	สอบถามวงเงินที่ใช้เครื่องอื่น	Tell used credit. C-17
*50*3#	ยกเลิกวงเงินที่ใช้ไปทั้งหมด	Clear money expense all C-18
*549#	สอบถามค่าไฟฟ้าที่ใช้ไปเครื่องตนเอง	Tell electric credit C-19
549[Ext. No]#	สอบถามค่าไฟฟ้าที่ใช้ไปเครื่องอื่น	Tell electric credit C-19
48[Ext. no.][xxxx]*mmnn#...	บันทึกค่ารายการมินิบาร์จากเครื่องอื่น	Counter Mini Bar C-20
49[xxxx]*mmnn#mmnn#	บันทึกค่ารายการมินิบาร์ที่เครื่องนี้	Room Mini Bar. C-20

			หน้า/Page
*503#[ID code]#	ตั้งรหัสประจำเครื่อง	Set your own ID code.	C-21
*5030#[ID code]#	ยกเลิก รหัสประจำเครื่องตนเอง	Clear ID code.	C-22
5030[Ext. no.]#	ยกเลิก รหัสประจำเครื่องให้เครื่องอื่น	Clear others ID code.	C-23
*504#[ID code]#...	โทรออกด้วยรหัสประจำเครื่อง	ID code access dialing.	C-24
504[Ext. No.]#[ID code]#...	โทรออกด้วยรหัสประจำเครื่อง ที่เครื่องอื่น	ID code access dialing.	C-25
*5040#[PWcode]#	ตั้งรหัสผ่านสำหรับการต่อสาย	Set call screen password	C-26
*5040##	ยกเลิกรหัสผ่านสำหรับการต่อสาย	Clear call screen password	C-26
*50401#	ใช้รหัส เฉพาะการโทรภายในเท่านั้น	Set call screen only local	C-27
*50402#	ใช้รหัส เฉพาะการโทรเข้าจากสายนอกเท่านั้น	Set call screen only trunk	C-27
*50403#	ใช้รหัสทั้งการโทรภายในและโทรเข้าจากสายนอก	Set call screen all	C-27
**[Account]#	โทรออกด้วยรหัส	Account Code	C-28

1. ฝากข้อความ จากเครื่องภายใน

1. Recording to voice mail box.

ระดับผู้ใช้/User level All users Control group System control Printing control Relay control

- การฝากข้อความจากเครื่องภายในตู้ แบ่งได้ 2 กรณี
1. การฝากให้เครื่องของตนเอง เช่น การฝากให้บุคคลอื่นที่อยู่หรือใช้ เครื่องโทรศัพท์เดียวกัน
 2. การฝากข้อความให้เครื่องอื่น ที่ต้องการดู... ฟังข้อความ

- Recording to voice mail box from internal line.
1. Record the message to own mail box.
 2. Record the message to other extension mail box.
- Refer... Listen voice mail box.

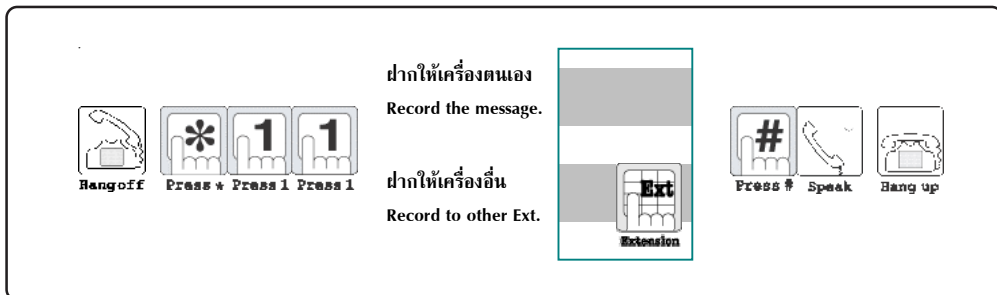

วิธีใช้

1. ยกหูโทรศัพท์ หรือกด “Speaker Phone”
2. เลือกวิธีฝากข้อความ
 - ฝากข้อความ ให้เครื่องตนเอง
กด “ * 1 1 # ”
 - ฝากข้อความ ให้เครื่องอื่น
กด “ * 1 1 [Ext. no.] # ”
3. ฝากข้อความ
4. วางหูโทรศัพท์เมื่อจบการฝากข้อความ

หมายเหตุ

- ☞ ในการใช้ระบบฝากข้อความ จะต้องมีส่วน EVM หรือใช้แผง AUX ภายในตู้หรือ ระบบ Vmix ภายนอกตู้
- ☞ แต่ละสายในรับฝากได้ 1000 ข้อความๆละ 1 นาที โดยการแบ่งการใช้งาน ข้อความของระบบรวม
- ☞ โปรแกรมที่เกี่ยวข้องที่สำคัญ
 - จะต้องโปรแกรมให้สายในกลุ่มนั้นฝากข้อความได้ P254
 - โปรแกรมให้มีเสียงเตือนเมื่อมีข้อความฝากไว้ P255
 - โปรแกรมให้มีไฟเตือน เมื่อมีข้อความฝากไว้ P256กรณีเครื่องโทรศัพท์ที่มีไฟแสดงสัญญาณ Message Lamp
- สามารถต่ออุปกรณ์รับฝากข้อความนอกตู้ P036

Operation

1. Lift the handset or press “Speaker Phone”.
2. Select
 - Recording voice to mail box.
Press “ * 1 1 # ”.
 - Recording Voice to other extension mail box.
Press “ * 1 1 [Ext. no.] # ”.
3. Leave the message to mail box.
4. Hang up.

Comment

- ☞ The system must be installed AUX or EVM card.
- ☞ Each extension has 1000 mail boxes, each box contain 1 min.
- ☞ Programming
 - Assign voice mail service. P254
 - Assign voice mail alert message. P255
 - Assign voice mail lamp. P256Your telephone has “Message Lamp”.
- External Voice Logger assign. P036

2. ฟังก์ชันการโทร จากสายนอก

2. Recording voice mail from incoming line.

ระดับผู้ใช้/User level All users Control group System control Printing control Relay control

เมื่อลักษณะการโทรเข้าของกลุ่มสายนอกเป็น DISA. หรือ OGM. ผู้โทรเข้าสามารถกดรหัสต่อเครื่องภายในได้โดยตรง เมื่อกดเข้าไปแล้วไม่มีผู้รับสายหรือสายไม่ว่าง นอกจากการถือสายรอ หรือกดหมายเลขอื่นแล้ว ยังสามารถกดรหัส เพื่อฝากข้อความให้กับหมายเลขภายในนั้นได้

ดู... ฟังก์ชันการโทร

If your incoming mode is DISA. Or OGM.. After press the extension number, you can press record voice main code to leave your message in the voice mailbox.

Refer... Listen voice mail box.

**วิธีใช้**

- โทรเข้าจากสายนอก และได้ยินเสียงตอบรับ
- กด “ หมายเลขภายใน ”
 - ได้รับสัญญาณเรียก และไม่มีผู้รับสาย
 - ได้รับสัญญาณสายไม่ว่าง
- ต้องการฝากข้อความ ให้สายในนั้น
 - กด “ * 1 1 # ”
- ฝากข้อความ
- วางหูโทรศัพท์เมื่อจบการฝากข้อความ

หมายเหตุ

- ☞ ถ้ามีการกดหมายเลขภายในหลายเลขหมาย ระบบฝากข้อความ จะฝากข้อความให้หมายเลขภายในเลขสุดท้าย ที่กด
- ☞ ในการฝากข้อความจะไม่มีรหัสผ่านสำหรับผู้ฝาก
- ☞ โปรแกรมที่เกี่ยวข้องที่สำคัญ
 - จะต้องโปรแกรมให้สายในนั้นฝากข้อความได้ P254

Operation

- Incoming call and receive OGM.
- Press [Ext. no.]
 - Receive ring back tone and no answer.
 - Receive busy tone.
- To record the message.
 - Press “ * 1 1 # ”.
- Leave your message to voice mail box.
- Hang up.

Comment

- ☞ If press more than one extension, the system will record for the last extension.
- ☞ No password for recorder.
- ☞ Programming
 - Assign voice mail service. P254

3. โอนสายเข้าระบบฝากข้อความ

3. Transfer to voice mail system.

ระดับผู้ใช้/User level All users Control group System control Printing control Relay control

ผู้รับสายสามารถโอนสายเข้าสู่ระบบฝากข้อความ เพื่อฝากหรือฟัง ข้อความให้สายในอื่นได้ ดู... ระบบระบบฝากข้อความ (ฝาก/ฟัง)

Transfer the second party to voice mail system.

Refer... Voice mail system. (record/listen)

วิธีใช้

1. ขณะสนทนากับปลายทาง
2. กดที่พักสาย (Flash) เบาๆ 1 ครั้ง
3. เลือกวิธีการโอน
 - สายที่โอนไปฝากข้อความให้สายในที่ต้องการ
กด “ * 1 1 [Ext. no.] # ”
 - สายที่โอนไปฟังข้อความของสายในที่ต้องการ
กด “ * 1 2 [Ext. no.] # ”
4. วางหูโทรศัพท์ ปลายทางจะเข้าระบบฝากข้อความ

Operation

1. Speaking.
2. Press “Flash” button.
3. Select
 - Transfer for recording the message to mail box.
Press “ * 1 1 [Ext. no.] # ”.
 - Transfer for listening the message from mail box.
Press “ * 1 2 [Ext. no.] # ”.
4. Hang up.

หมายเหตุ

- ☞ โปรแกรมที่เกี่ยวข้องที่สำคัญ
 - กำหนดกลุ่มสายใน P091
 - กำหนดกลุ่มการโอนสายภายนอก P210 (กลางวัน)
 - กำหนดกลุ่มการโอนสายภายนอก P211 (กลางคืน)
 - กำหนดกลุ่มการโอนสายใน P214 (กลางวัน)
 - กำหนดกลุ่มการโอนสายใน P215 (กลางคืน)
 - ระบบระบบฝากข้อความ P254-P256

Comment

- ☞ Programming
 - Extension Group assignment P091
 - CO. line Transfer Assignment. P210 (Day)
 - CO. line Transfer Assignment. P211 (Night)
 - Extension Transfer Assignment. P214 (Day)
 - Extension Transfer Assignment. P215 (Night)
 - Voice mail system P254-P256

4. ฟังข้อความ จากสายใน



4. Listening voice mail.

ระดับผู้ใช้/User level All users Control group System control Printing control Relay control

- การฟังข้อความ จากเครื่องภายในตู้ แบ่งได้ 2 กรณี คือ
1. การฟังที่เครื่องของตนเอง เช่น การฝากจากบุคคลอื่นที่อยู่หรือใช้ เครื่องโทรศัพท์เดียวกัน
 2. การฟังข้อความจากเครื่องอื่น เพื่อฟังข้อความที่ฝากไว้ของสายในที่ต้องการ

Listen mail box from internal line.

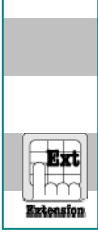
1. Listen own extension mail box.
2. Listen other extension mail box.

				ฟังจากเครื่องตนเอง Listen own mail box.				
				ฟังของเครื่องอื่น Listen other mail box.				

วิธีใช้

1. ยกหูโทรศัพท์ หรือกด “Speaker Phone”
2. เลือกวิธีฟังข้อความ
 - ฟังข้อความ เครื่องที่โทร
กด “ * 1 2 # ”
 - ฟังข้อความ ของเครื่องสายในอื่น
กด “ * 1 2 [Ext. no.] # ”
3. ฟังข้อความ
ขณะฟังข้อความ
 - กด “ 1 ” ฟังข้อความก่อนหน้า
 - กด “ 2 ” ฟังข้อความซ้ำ
 - กด “ 3 ” ฟังข้อความถัดไป
 - กด “ 7 ” ลบข้อความที่กำลังฟัง
 - กด “ 9 ” ลบข้อความที่ฝากไว้ทั้งหมด
4. วางหูโทรศัพท์เมื่อจบการฟังข้อความ

Operation

1. Lift the handset or press “Speaker Phone”.
2. Select.
 - Listen own extension mail box.
Press “ * 1 2 # ”
 - Listen other extension mail box.
Press “ * 1 2 [Ext. no.] # ”.
3. Listening.
During access Voice mail.
 - Press “ 1 ” Play previous mail
 - Press “ 2 ” Play current mail again
 - Press “ 3 ” Play next mail
 - Press “ 7 ” Delete cuurent mail
 - Press “ 9 ” Clear mail box
4. Hang up.

หมายเหตุ

- ☞ ถ้า Mail box โกงเต็ม ข้อความที่ฟังแล้ว จะถูกลบหลังฟังแล้ว 2 ชม. แล้วจึงลบข้อความที่ไม่ฟังเกิน 1 วัน
- ☞ กล่องเก็บข้อความเต็มจะฝากไม่ได้

Comment

- ☞ If mail box full, the automatically delete algorithm will start. Delete listened message after listen 2 hrs. Delete no listened message after record 1 day.
- ☞ Can not record, if mail box full.

5. ฟังก์ชันการตั้งค่า จากสายนอก

5. Playback voice mail.

ระดับผู้ใช้/User level All users Control group System control Printing control Relay control

ผู้ใช้สามารถรับฟังข้อความที่ฝากไว้ โดยโทรเข้าจากสายนอก แต่ถ้ามีการตั้งรหัสผ่านระบบจะร้องขอ รหัสผ่านก่อนจึงจะเข้าฟังข้อความได้

User can retrieve own mail box from incoming line.

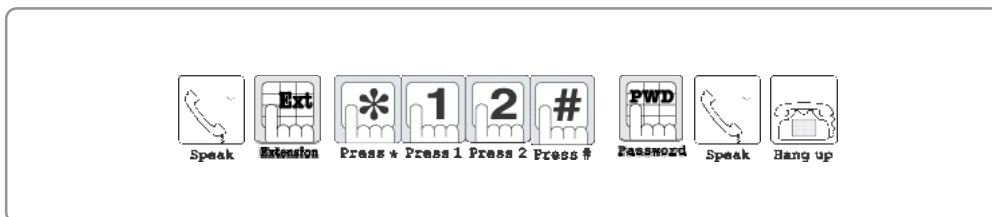

วิธีใช้

- โทรเข้าจากสายนอก และได้ยินเสียงตอบรับ
- กด “หมายเลขภายใน”
 - ได้รับสัญญาณเรียก และไม่มีผู้รับสาย
 - ได้รับสัญญาณสายไม่ว่าง
- ต้องการฟังข้อความที่ฝากไว้ ของสายในนั้น

กด “ * 1 2 # ”

กด รหัสผ่านถ้ามี
- ฟังข้อความ

ขณะฟังข้อความ

 - กด “ 1 ” ฟังข้อความก่อนหน้า
 - กด “ 2 ” ฟังข้อความซ้ำ
 - กด “ 3 ” ฟังข้อความถัดไป
 - กด “ 7 ” ลบข้อความที่กำลังฟัง
 - กด “ 9 ” ลบข้อความที่ฝากไว้ทั้งหมด
- วางหูโทรศัพท์เมื่อจบการฟังข้อความ

Operation

- Incoming call and receive OGM.
- Press [Ext. no.]
 - Receive ring back tone and no answer.
 - Receive busy tone.
- To listen the messages.

Press “ * 1 2 # ”.

Press Password (if have).
- Listening.

During access Voice mail.

 - Press “ 1 ” Play previous mail
 - Press “ 2 ” Play current mail again
 - Press “ 3 ” Play next mail
 - Press “ 7 ” Delete cuurent mail
 - Press “ 9 ” Clear mail box
- Hang up.

หมายเหตุ

☞ เครื่องโทรศัพท์ที่โทรเข้ามาจะต้องสามารถส่งสัญญาณ DTMF. ได้และดี

Comment

☞ Your telephone much be operate in DTMF. Mode.

๖. ตั้งรหัสผ่านของระบบผ่ากข้อความ

6. Set voice mail password.

ระดับผู้ใ้/User level All users Control group System control Printing control Relay control

การตั้งรหัสผ่านของผู้ใช้ระบบผ่ากข้อความ จากเครื่องภายในตู้ แบ่งได้ 2 กรณี คือ

1. การตั้งรหัสผ่านของเครื่องตนเองเพื่อป้องกันการฟังสายในอื่นหรือจากสายนอก แต่ถ้าฟังที่เครื่องนั้นๆ จะไม่ต้องใส่รหัสผ่าน
2. การตั้งรหัสผ่านให้กับเครื่องอื่น เช่น โอเปอเรเตอร์ ตั้งรหัสผ่านให้กับผู้ใช้งาน

Assign password for voice mail system.

1. Setting own extension voice mail password.
2. Setting other extension voice mail password.

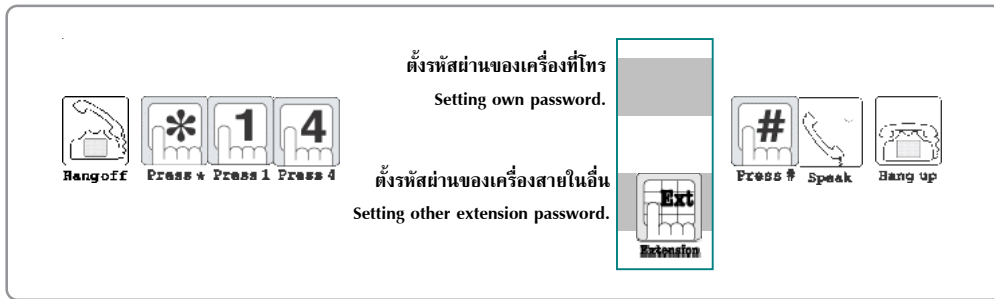

วิธีใ้

1. ยกหูโทรศัพท์ หรือกด “Speaker Phone”
2. เลือกวิธีตั้งรหัสผ่าน
 - ตั้งรหัสผ่านของเครื่องที่โทร
กด “ * 1 4 # “
 - ตั้งรหัสผ่านของเครื่องสายในอื่น
กด “ * 1 4 [Ext. no.] # “
3. ใส่รหัสผ่านตามคำแนะนำ 4 หลัก
4. วางหูโทรศัพท์

Operation

1. Lift the handset or press “Speaker Phone”.
2. Select.
 - Setting own voice mail password.
Press “ * 1 4 # “
 - Setting other extension voice mail password.
Press “ * 1 4 [Ext. no.] # “.
3. Input your VM. Password 4 digits.
4. Hang up.

หมายเหตุ

- ☞ รหัสผ่านของระบบผ่ากข้อความมี ได้ 4 หลัก แยกอิสระจากรหัสผ่านของระบบอื่นๆ
- ☞ ข้อความที่ผ่ากไว้ และรหัสผ่านของระบบผ่ากข้อความ อาจจะสูญหายได้ หากวงจรของระบบผ่ากข้อความนั้น ไม่ได้ติดตั้งส่วนสำรองไฟฟ้าดับไว้

Comment

- ☞ Password has 4 digits. Beware of lose password and message in mail box,
- ☞ Don't forget to back up voice mail system.

7. ลบรหัสผ่าน/ข้อความโดยผู้ดูแลระบบ

7. Voice mail administration.

ระดับผู้ใช้/User level All users Control group System control Printing control Relay control

บางครั้ง ต้องการเปลี่ยนรหัสผ่านโดยไม่ทราบรหัสเดิม ต้องให้ผู้ดูแลระบบลบรหัสของเดิมก่อน แล้วจึงตั้งรหัสผ่านใหม่ได้ ผู้ดูแลระบบสามารถลบได้ 2 กรณี

1. ลบรหัสผ่านให้เครื่องอื่น
2. ข้อความที่ฝากไว้ให้เครื่องอื่น

System administrator can delete other extension voice mail password and mail box 2 methods

1. Delete only voice mail password.
2. Delete message in mail box.

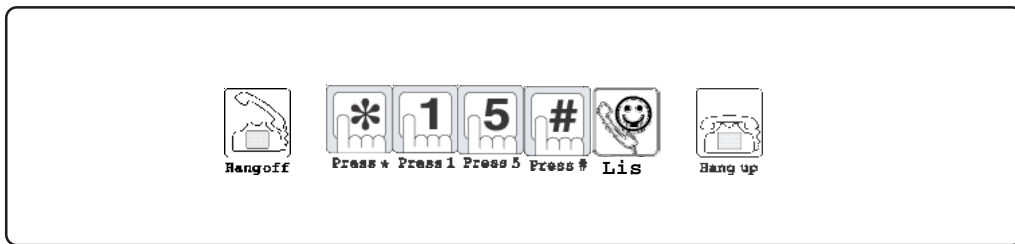

วิธีใช้

1. ยกหูโทรศัพท์ หรือกด “Speaker Phone”
2. เข้าระบบฝากข้อความ
กด “ * 1 5 # ”
3. ทำตามคำแนะนำที่ได้ยิน
4. เลือกวิธีลบ
 - ลบรหัสผ่านของระบบฝากข้อความ ให้เครื่องอื่น
กด “ * 1 [Ext. no.] # ”
 - ลบข้อความ ให้เครื่องอื่น
กด “ * 2 [Ext. no.] # ”
5. วางหูโทรศัพท์

Operation

1. Lift the handset or press “Speaker Phone”.
2. Voice mail box
Press “ * 1 5 # ”
3. Processes with introduce message.
4. Select
 - Deleted VM. password.
Press “ * 1 [Ext. no.] # “.
 - Deleted all messages.
Press “ * 2 [Ext. no.] # “.
5. Hang up.

หมายเหตุ

- ☞ โปรแกรมที่เกี่ยวข้องที่สำคัญ
 - กำหนดกลุ่มการควบคุมสายภายใน P260

Comment

- ☞ Programming
 - Control group assignment. P260

8. กำหนดเสียงเตือนระบบผ่าข้อความ

B. On VM indicator.

ระดับผู้ใช้/User level All users Control group System control Printing control Relay control

ระบบได้เตรียมประโยค ว่า “ มีข้อความฝากไว้กรุณา กด * 1 2 # เพื่อฟังข้อความ ” สำหรับเครื่องที่มีข้อความฝากไว้ เมื่อยกหูโทรศัพท์จะได้ยินประโยคนี้ ตามด้วยสัญญาณพร้อมโทร ระบบจะส่งข้อความนี้ไปยังเครื่องโทรศัพท์ภายในที่มีข้อความฝากไว้ได้ 2 กรณี คือ

1. เมื่อใช้ระบบผ่าข้อความภายในตู้ โดยมีแผง AUX หรือ EVM ระบบจะส่งข้อความนี้ไป อัตโนมัติ
2. เมื่อใช้ระบบผ่าข้อความนอกตู้ เช่น Vmix หรือ อื่นๆ ระบบจะส่งสัญญาณ DTMF. ให้ตู้เพื่อให้ตู้ทราบ ว่าระบบผ่าข้อความได้ มีผู้มาฝากข้อความให้สายในใด ๆ ในที่นี้ เป็นการใช้งาน กรณีที่ 2

Voice Mail alert message is one of system audio messages. “ You get new message, retrieve by press *12# ” will appear before dial tone if you get new message in your mail box. This message will appear by:

1. Automatic, If you have TNV or IVM card in your system.
2. Command, If you use the external voice mail system such as Vmix.

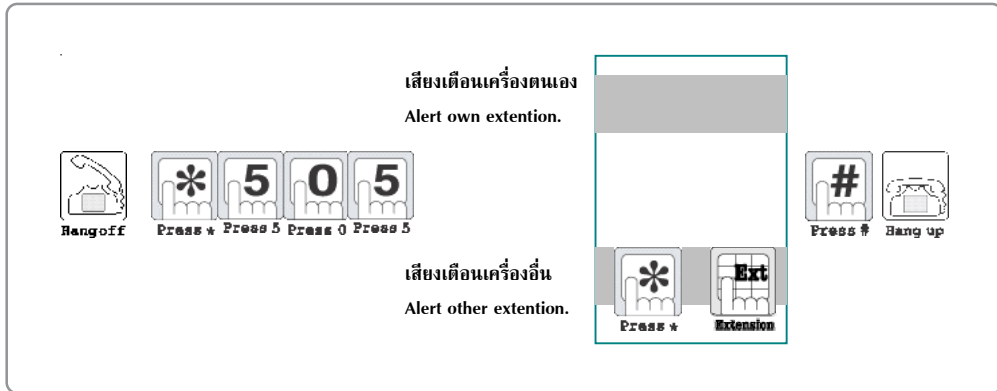

วิธีใช้

1. ยกหูโทรศัพท์ หรือกด “Speaker Phone”
2. เลือก
 - กำหนดเสียงเตือนระบบผ่าข้อความ เครื่องตนเอง
กด “ * 5 0 5 # “
 - กำหนดเสียงเตือนระบบผ่าข้อความ ให้เครื่องอื่น
กด “ * 5 0 5 * [Ext. no.] # “
3. วางหูโทรศัพท์เมื่อจบการฝากข้อความ

หมายเหตุ

การส่งสัญญาณเสียงเตือนเครื่องอื่นเหมาะกับการใช้ระบบผ่าข้อความภายนอกตู้ เช่น Vmix เมื่อได้รับการฝากข้อความให้สายในใดแล้ว Vmix จะส่งสัญญาณให้ตู้ทราบ ตู้ก็จะส่งสัญญาณเสียงเตือนไปยังเครื่องโทรศัพท์ภายในให้ทราบว่า มีข้อความฝากไว้

Operation

1. Lift the handset or press “Speaker Phone”.
2. Select
 - Voice mail alert message phone.
Press “ * 5 0 5 # “.
 - Voice mail alert message line.
Press “ * 5 0 5 * [Ext. no.] # “.
3. Hang up.

Comment

External voice mail system, Vmix, receives mail for other extension. Then send this command to PABX. PABX send voice mail alert message to specific extension.

9. ยกเลิก เสียงเตือนระบบฝากข้อความ

9. Off VM indicator.

ระดับผู้ใช้/User level All users Control group System control Printing control Relay control

เมื่อยกหูโทรศัพท์แล้วได้ยินข้อความ “ มีข้อความฝากไว้ กรุณา * 1 2 # เพื่อฟังข้อความ ” ท่านสามารถใช้งานโทรศัพท์ตามปกติได้ เช่น การโทรออก เป็นต้น หากไม่ต้องการให้ได้ยินข้อความนี้ สามารถทำได้ ดังนี้

1. เข้ารับฟังข้อความในระบบฝากข้อความทั้งหมด
2. กดรหัส เพื่อยกเลิกเสียงเตือนว่า มีข้อความฝากไว้ในที่นี้ เป็นการใช้งาน กรณีที่ 2

You clear VM. Alert message by:

1. Listen all new messages in your mail box.
2. Input this command to clear VM. Alert message.

เลิกเตือนเครื่องตนเอง
Off VM extension.

Hang off Press * Press 5 Press 0 Press 6

Press * Extension Press # Hang up

เลิกเสียงเตือนเครื่องอื่น
Off VM other extension.

วิธีใช้

1. ยกหูโทรศัพท์ หรือกด “Speaker Phone”
2. เลือกวิธี
 - ยกเลิก เสียงเตือนระบบฝากข้อความ เครื่องตนเอง
กด “ * 5 0 6 # “
 - ยกเลิก เสียงเตือนระบบฝากข้อความ ให้เครื่องอื่น
กด “ * 5 0 6 * [Ext. no.] # “
3. วางหูโทรศัพท์เมื่อจบการฝากข้อความ

หมายเหตุ

แม้จะยกเลิก เสียงเตือนว่ามีข้อความฝากไว้ ข้อมูลเสียงที่บันทึกไว้ ยังคงเป็นข้อความที่ยังไม่ฟัง

Operation

1. Lift the handset or press “Speaker Phone”.
2. Select
 - Off voice mail indicator message to your phone.
Press “ * 5 0 6 # “.
 - Off voice mail indicator message to other line.
Press “ * 5 0 6 * [Ext. no.] # “.
3. Hang up.

Comment

Off VM. Alert message not concern in mail box.

10. ตั้งเวลาปลุกเครื่องตนเอง

10. Wake up setting.

ระดับผู้ใช้/User level All users Control group System control Printing control Relay control

การตั้งปลุกให้เริ่มนับจากเวลาปัจจุบันของระบบ ในรอบ 24 ชั่วโมง (01-24 ชั่วโมง, 01-60 นาที) เมื่อถึงเวลาระตั้งปลุก จะดังขึ้นและให้ปลุกต่อได้ทุกๆ 10 นาทีหรือ เปลี่ยนเวลาปลุกโดยตั้งเวลาปลุกใหม่

ดู... สอบถามเวลาปัจจุบัน, ทดสอบสัญญาณกระดิ่งหมายเลข 4, ยกเลิก ตั้งเวลาปลุกเครื่องตนเอง, ยกเลิก ตั้งเวลาปลุกให้เครื่องอื่น

From the current setting time, the wakeup time will present in the next 24 hours.

Refer... Time Inquiry., Cancel yours morning call setting., Cancel morning call setting by operator.

**วิธีใช้**

1. ยกหูโทรศัพท์ หรือ กดปุ่ม “Speaker Phone”
2. กด * 5 8 [HH MM] #
จะมีเสียงยอมรับคำสั่ง 2 beep
3. วางหูโทรศัพท์

หมายเหตุ

- ☞ สายใน
 - เฉพาะเครื่องที่ต้องการปลุก
 - เครื่องที่กำหนดห้ามรบกวน ไม่รับสายแบบต่างๆ ยังสามารถปลุกได้
- ☞ สำหรับผู้ถูกปลุก
 - ถ้าไม่ต้องการปลุกต่อ เมื่อได้ยินเสียงกระดิ่งให้ยกหูฟังเสียงดนตรี แล้ววางหู
 - ถ้าต้องการให้ปลุกอีก 10 นาทีถัดไป ให้ยกหูฟังเสียงดนตรีแล้วให้กดที่ฟักสายเบาๆ 1 ครั้งแล้ววางหู (สามารถกดได้ทุกครั้งทีกระดิ่งปลุกตั้ง เพื่อให้ปลุกซ้ำ) เปลี่ยน/ยกเลิกปลุกก่อนเวลาปลุกได้
- ☞ การตั้งเสียงปลุก (เสียงพูดเมื่อยกหูจากการปลุก)
 - เลือกประโยคเสียง ในที่นี้ เป็นประโยคที่ 13
 - บันทึกเสียง *534113#

Operation

1. Lift the handset or press the “Speaker Phone” button.
 2. Press “ * 5 8 [HH MM] # “.
- If command success. Confirmed tone will present.
3. Hang up.

Comment

- ☞ Internal line
 - Specific morning call with this line.
 - All prohibit lines can use this function.
- ☞ When the ringing is happen.
 - Lift the handset and hang up.
- If you want to be waked up again on 10 minute later. Lift the handset and Press “Flash”.
Hang up.
- ☞ Wake up message. (from system audio message)
 - Select sentence number. (sentence 13)
 - Record *534113#

11. ตั้งเวลาปลุกให้เครื่องอื่น

11. Wake up setting other extension.

ระดับผู้ใช้/User level All users Control group System control Printing control Relay control

การตั้งปลุกให้เริ่มนับจากเวลาปัจจุบันของระบบ ในรอบ 24 ชั่วโมง (01-24 ชั่วโมง, 01-60 นาที)เมื่อถึงเวลากระดิ่งปลุกจะดังขึ้นและให้ปลุกต่อได้ทุกๆ 10 นาทีเป็นระยะ หรือเปลี่ยนเวลาปลุกโดยตั้งเวลาปลุกซ้ำ
ดู... สอบถามเวลาปัจจุบัน, ยกเลิก ตั้งเวลาปลุกเครื่องตนเอง, ยกเลิก ตั้งเวลาปลุกให้เครื่องอื่น

Wake up can set by the operator. From the current setting time, the wakeup time will present in the next 24 hours.

Refer... Cancel yours Wake up setting., Cancel Wake up setting by operator.

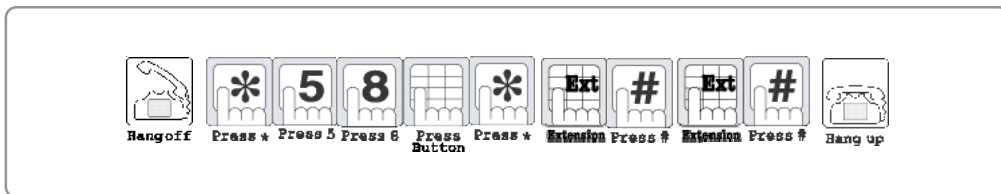

วิธีใช้

1. ยกหูโทรศัพท์ หรือ กดปุ่ม “Speaker Phone”
2. กด * 5 8 [HH MM] * [ext. no.] # [ext. no.] # จะมีเสียงยอมรับคำสั่ง 2 beep
3. วางหูโทรศัพท์

Operation

1. Lift the handset or press the “Speaker Phone” button.
2. Press “* 5 8 [HH MM] * [ext. no.] # [ext. no.] # “. If command success. Confirmed tone will present.
3. Hang up.

หมายเหตุ

- ☞ สายใน
 - ระบุเครื่องที่ต้องการปลุก
 - เครื่องที่กำหนดห้ามรบกวน ไม่รับสายแบบต่างๆ สามารถถูกตั้งปลุกได้
- ☞ สำหรับผู้ถูกปลุก เมื่อได้ยินกระดิ่งปลุก
 - ถ้าไม่ต้องการปลุกต่อ ให้ยกหูฟังเสียงดนตรี แล้ววางหู
 - ถ้าต้องการให้ปลุกอีก 10 นาทีถัดไป ให้ยกหูฟังเสียงดนตรี แล้วให้กดที่พักสายเบาๆ 1 ครั้ง แล้ววางหู (สามารถกดได้ทุกครั้งที่กระดิ่งปลุกดัง เพื่อให้ปลุกซ้ำ) เปลี่ยน/ยกเลิกปลุกก่อนเวลาปลุกได้
- ☞ การตั้งปลุก รับสายการปลุก ไม่รับสายปลุกและการยกเลิกทุกครั้งจะมีรายงานบันทึกไว้ในระบบ
- ☞ โปรแกรมที่เกี่ยวข้องที่สำคัญ
 - กำหนดเสียงตอบรับของระบบ P032
 - กำหนดให้บันทึกคำสั่งบริการการตั้งปลุก P056 ทำให้พิมพ์รายงานการตั้งปลุกได้

Comment

- ☞ Internal line
 - Specific line to use.
 - All extension can controlled by this function.
- ☞ When the ringing is happen.
 - Lift the handset and hang up.
 - If you want to be waked up again on 10 minutes later. Lift the handset and Press “Flash”. Hang up.
- ☞ All setting, cancel and receive morning call will record.
- ☞ Programming
 - System Message Assignment. P032
 - Wake up Service Command To Recorded. P056

12. ยกเลิก เวลาตั้งปลุกเครื่องตนเอง

12. Cancel wake up.

ระดับผู้ใช้/User level All users Control group System control Printing control Relay control

ก่อนเวลาที่ตั้งปลุกจะดัง สามารถยกเลิกการปลุกได้
ดู... ตั้งเวลาปลุกที่เครื่องตนเอง, ตั้งเวลาปลุกให้เครื่อง
อื่น

You can cancel before the wakeup time happen.
Refer... Morning call setting., wakeup setting by
operator.



วิธีใช้

Operation

- ยกหูโทรศัพท์ หรือ กดปุ่ม “Speaker Phone”
- กด “ * 5 8 # ”
จะมีเสียงยอมรับคำสั่ง 2 beep
- วางหูโทรศัพท์

- Lift the handset or press the “Speaker Phone” button.
- Press “ * 5 8 # ”.
If command success. Confirmed tone will present.
- Hang up.

หมายเหตุ

Comment

☞ ยกเลิก การปลุกด้วยตนเองหรือต้องการให้เครื่องอื่น
ปลุกให้

☞ Cancel morning call setting from operator or by
your self.

13. ยกเลิก เวลาตั้งปลุกให้เครื่องอื่น

13. Cancel wake up other extension.

ระดับผู้ใช้/User level All users Control group System control Printing control Relay control

ก่อนเวลาที่ตั้งปลุกดัง ผู้ดูแลระบบสามารถยกเลิก
ปลุกให้เครื่องอื่นได้
ดู... ตั้งเวลาปลุกที่เครื่องตนเอง, ตั้งเวลาปลุกให้เครื่องอื่น

The operator can order to cancel the wakeup time
for any extension.
Refer... wakeup setting. , wakeup setting by operator.

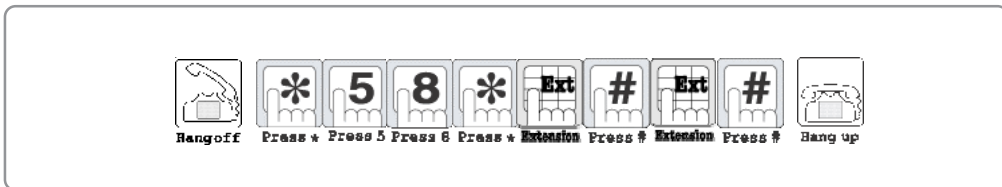

วิธีใช้

Operation

- ยกหูโทรศัพท์ หรือ กดปุ่ม “Speaker Phone”
- กด “ * 5 8 * [Ext. no.] # [Ext. no.] # ”
จะมีเสียงยอมรับคำสั่ง 2 beep
- วางหูโทรศัพท์

- Lift the handset or press the “Speaker Phone” button.
- Press “ * 5 8 * [Ext. no.] # [Ext. no.] # ”.
If command success. Confirmed tone will present.
- Hang up.

หมายเหตุ

Comment

☞ ยกเลิกการตั้งปลุกเครื่องตนเอง

☞ Cancel wake up.

14. สอบถามหมายเลขเครื่องตนเอง

14. Tell extension number.

ระดับผู้ใช้/User level All users Control group System control Printing control Relay control

เจ้าของเครื่องสามารถสอบถามหมายเลขของเครื่องตนเองจากระบบได้

The system will report your extension number automatically.

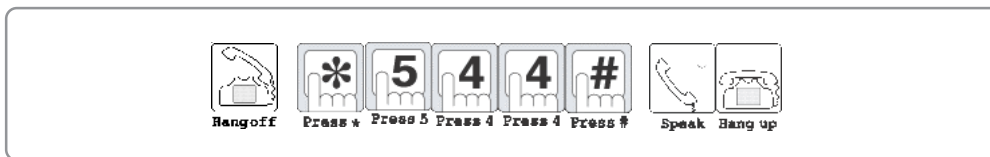

วิธีใช้

1. ยกหูโทรศัพท์ หรือกด “Speaker Phone”
2. กดหมายเลข “ * 5 4 4 # ”
3. ฟังเสียง
4. วางหู

Operation

1. Lift the handset or press “Speaker Phone”.
2. Press “ * 5 4 4 # ”.
3. Listen.
4. Hang up.

15. สอบถามหมายเลขพอร์ตตนเอง

15. Tell extension port.

ระดับผู้ใช้/User level All users Control group System control Printing control Relay control

เจ้าของเครื่องสามารถสอบถามหมายเลขพอร์ตของเครื่องตนเองจากระบบได้

The system will report your extension port automatically.

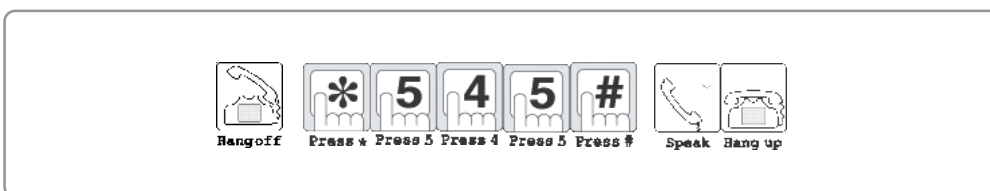

วิธีใช้

1. ยกหูโทรศัพท์ หรือกด “Speaker Phone”
2. กดหมายเลข “ * 5 4 5 # ”
3. ฟังเสียง
4. วางหู

Operation

1. Lift the handset or press “Speaker Phone”.
2. Press “ * 5 4 5 # ”.
3. Listen.
4. Hang up.

16. สอบถามเวลาปัจจุบัน **16. Tell the time.**

ระดับผู้ใช้/User level All users Control group System control Printing control Relay control

การสอบถามเวลาปัจจุบัน จะใช้เวลาของระบบ

System present time will be presented.

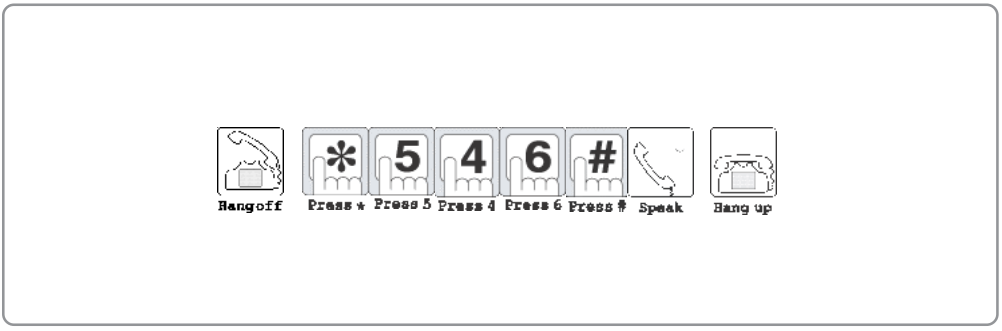

วิธีใช้

1. ยกหูโทรศัพท์ หรือ กดปุ่ม “SP-Phone”
2. กด “ * 5 4 6 # “
3. ฟังเสียง
จะมีเสียงยอมรับคำสั่ง 2 beep
4. วางหู

Operation

1. Lift the handset or press the “SP-Phone” button.
2. Press “ * 5 4 6 # “.
3. Listen.
If command success. Confirmed tone will present.
4. Hang up.

หมายเหตุ

- ↳ สายใน ที่สามารถใช้ระบบฝากข้อความได้ ถึงจะสอบถามเวลาของระบบได้
- ↳ ระบบจะต้องมีแผง EVM

Comment

- ↳ The only extension that use voice mailbox can process this function.
- ↳ This function needs EVM.

17. สอบถามวงเงินที่ใช้

17. Tell used credit

ระดับผู้ใช้/User level All users Control group System control Printing control Relay control

สามารถสอบถามวงเงินที่ใช้ไปแล้ว ทั้งเครื่องตนเอง และเครื่องภายในเครื่องอื่น

The system 'll report your credit automatically.

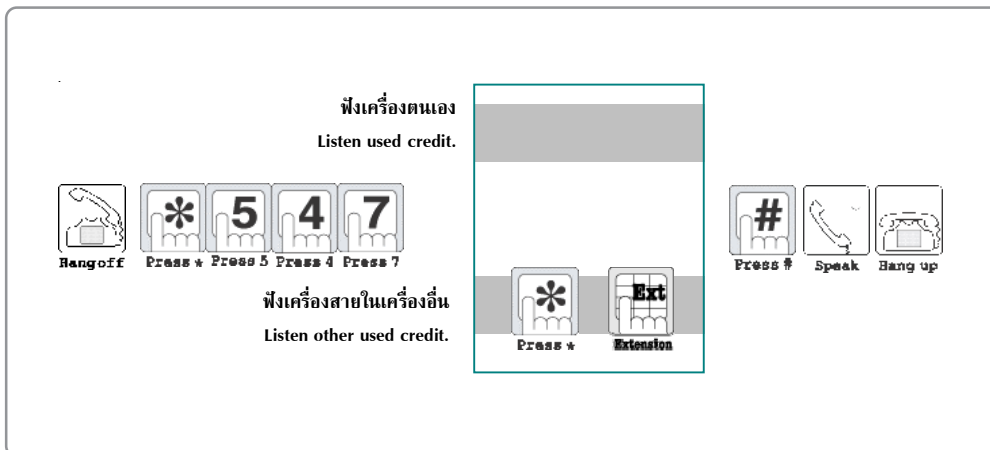

วิธีใช้

1. ยกหูโทรศัพท์ หรือ กดปุ่ม “SP-Phone”
2. เลือก
 - สอบถามวงเงินที่ใช้ เครื่องตนเอง กด “ *547# ”
 - สอบถามวงเงินที่ใช้ เครื่องอื่น กด “ *547*[Ext.no.]# ”
3. ฟังจำนวนวงเงินที่ใช้
4. วางหูโทรศัพท์

Operation

1. Lift the handset or press the “SP-Phone” button.
2. Select.
 - Tell used credit Press “ *547# ”.
 - Tell used credit Press “ *547*[Ext. No.]# ”.
3. Listen
4. Hang up.

1 B. ยกเลิกวงเงินที่ใช้ไปทั้งหมด

1 B. Clear money expense all.

ระดับผู้ใช้/User level All users Control group System control Printing control Relay control

ผู้ใช้งานสามารถยกเลิกวงเงินที่ใช้ไปทั้งหมดได้

User can clear money expense all.

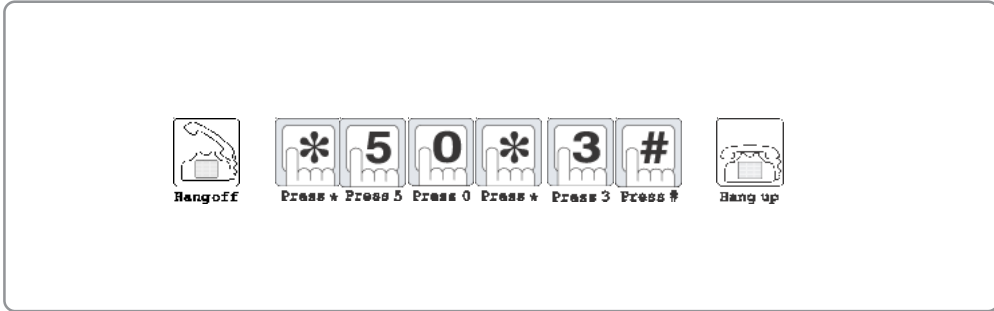

วิธีใช้

1. ยกหูโทรศัพท์ หรือ กดปุ่ม “SP-Phone”
2. ต้องการยกเลิกวงเงินที่ใช้ไปทั้งหมด
กด “ * 5 0 * 3 # ”
จะมีเสียงยอมรับคำสั่ง 2 beep
3. วางหูโทรศัพท์

Operation

1. Lift the handset or press the “SP-Phone” button.
2. Clear money expense all
Press “ * 5 0 * 3 # ”.
If command success. Confirmed tone will present.
3. Hang up.

19. สอบถามค่าไฟฟ้าที่ใช้

19. Tell electric credit

ระดับผู้ใช้/User level All users Control group System control Printing control Relay control

สามารถสอบถามวงเงินของค่าไฟฟ้าที่ใช้ไปแล้ว ทั้ง
เครื่องตนเอง และเครื่องภายในเครื่องอื่น

The system 'll report your electric credit
automatically.

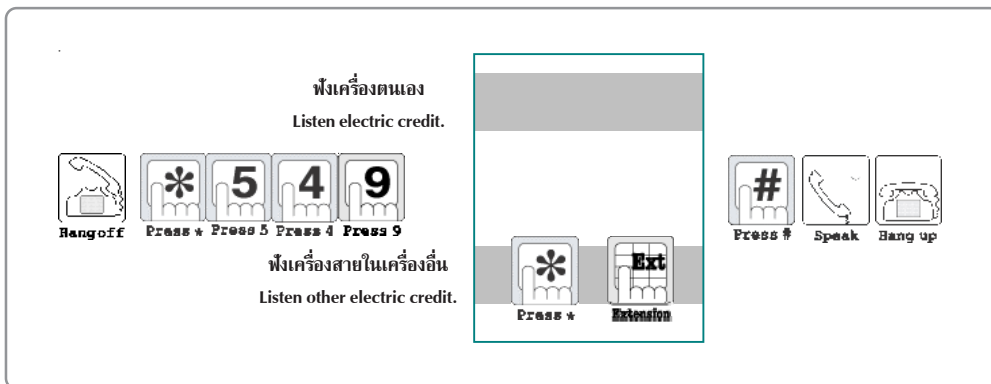

วิธีใช้

1. ยกหูโทรศัพท์ หรือ กดปุ่ม “SP-Phone”
2. เลือก
 - สอบถามค่าไฟฟ้าที่ใช้ไปเครื่องตนเอง
กด “ * 5 4 9 # ”
 - สอบถามค่าไฟฟ้าที่ใช้ไปเครื่องอื่น
กด “ * 5 4 9 * [Ext. No.] # ”
3. ฟังจำนวนวงเงินที่ใช้
4. วางหูโทรศัพท์

Operation

1. Lift the handset or press the “SP-Phone” button.
2. Select.
 - Tell electric credit
Press “ * 5 4 9 # ”.
 - Tell electric credit
Press “ * 5 4 9 * [Ext. No.] # ”.
3. Listen
4. Hang up.

20. บันทึกค่ารายการ mini bar

20. Input mini bar.

ระดับผู้ใช้/User level All users Control group System control Printing control Relay control

การบันทึกมินิบาร์ในระบบมี 2 แบบ คือ

1. Counter Bar เป็นการบันทึกค่าอาหารจากโทรศัพท์เครื่องอื่นในระบบ และต้องการให้ค่าอาหารที่บันทึกนั้น พิมพ์ออกมาพร้อมกับรายงานการใช้โทรศัพท์ของห้องที่ระบุไว้
 2. Room Bar เป็นการบันทึกภายในห้องพักนั้น ค่าอาหารต่างๆ ที่บันทึกนั้น จะถูกพิมพ์ออกมาพร้อมกับรายงานการใช้โทรศัพท์ของห้องนั้น
- ดู... การพิมพ์รายงานการใช้โทรศัพท์

Recording mini bar 2 type.

1. Counter Bar is recorded at other extension and the report will print out with SMDR.
 2. Room Bar is recorded at that room and the report will print out with SMDR.
- Refer... Print report of SMDR.

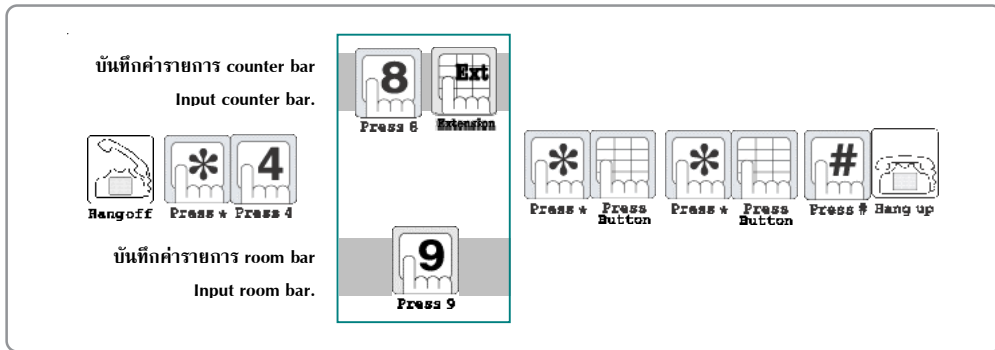

วิธีใช้

1. ยกหูโทรศัพท์ หรือ กดปุ่ม “SP-Phone”
2. เลือกรายการที่ต้องการบันทึก
 - บันทึกค่ารายการ counter bar
กด “ * 4 8 [Ext. no.] * [xxxx] * mmnn # ”
 - บันทึกค่ารายการ room bar
กด “ * 4 9 * [xxxx] * mmnn # mmnn # ”
3. จะมีเสียงยอมรับคำสั่ง 2 beep
4. วางหูโทรศัพท์

หมายเหตุ

- ☞ xxxx) รหัสของผู้บันทึกรายการแล้วแต่ผู้ดูแลกำหนด
- mm รายการอาหาร
- nn จำนวน
- สามารถป้อนรายการอาหาร และจำนวน ได้ไม่จำกัด
- ☞ โปรแกรมที่เกี่ยวข้องที่สำคัญ
 - ให้มีการใช้งานมินิบาร์ P450
 - ตั้งราคาอาหารสำหรับมินิบาร์ P451
 - ตั้งชื่อรายการอาหารของมินิบาร์ P452

Operation

1. Lift the handset or press the “SP-Phone” button.
2. Select.
 - Input counter bar.
Press “ * 4 8 [Ext. no.] * [xxxx] * mmnn # ”.
 - Input room bar.
Press “ * 4 9 * [xxxx] * mmnn # mmnn # ”.
3. If command success. Confirmed tone will present.
4. Hang up.

Comment

- ☞ [xxxx] User code.
- mm Food item refer to P451
- nn Quantity.
- You can input more than one item in one command.
- ☞ Programming
 - Enable mini bar charge. P450
 - Mini bar food price. P451
 - Mini bar food name. P452

21. ตั้งรหัสประจำเครื่อง

21. Set your own ID code.

ระดับผู้ใช้/User level All users Control group System control Printing control Relay control

การกำหนด ID code สำหรับเครื่องภายในของตนเอง เพียงครั้งเดียว เพื่อ

- นำ ID code นี้ไปใช้โทรออกที่เครื่องอื่นเพื่อให้รายงานงานการใช้โทรศัพท์และสิทธิ์การโทรต่างๆ เหมือนโทรศัพท์ของเครื่องของตนเอง
 - สั่งห้ามการใช้โทรศัพท์ โดยใช้ ID code
- ดู... ยกเลิก รหัสประจำเครื่องตนเอง, ยกเลิกรหัสประจำเครื่องให้เครื่องอื่น, ห้ามโทรออก, ยกเลิกห้ามโทรออก/จำกัดวงเงิน

Purpose for ID code assignment.

- Owner to used others extension like your own.
- Lock outward dialing.

Refer... Clear your own ID code., Clear others ID code., Lock outward dialing., Unlock outward dialing/credit limit.



วิธีใช้

- ยกหูโทรศัพท์ หรือ กดปุ่ม “SP-Phone”
- กด “ * 5 0 3 # [ID code] # “
- จะมีเสียงยอมรับคำสั่ง 2 beep
- วางหูโทรศัพท์

หมายเหตุ

- คำเตือน
 - เครื่องที่ห้ามโทรออกสามารถใช้ ID code โทรออก
 - ผู้ใช้ไม่ควรลืม ID code
 - ถ้าลืมหมายเลข ID code นี้ไม่สามารถใช้งานได้
 - ถ้าต้องการเปลี่ยน ID code ให้ยกเลิก ID code เดิมก่อนแล้วจึงกำหนดใหม่
- โปรแกรมที่เกี่ยวข้องที่สำคัญ
 - ผู้ใช้ขอใช้งานด้วยรหัสประจำเครื่อง (กลางวัน) P234
 - ผู้ใช้ขอใช้งานด้วยรหัสประจำเครื่อง (กลางคืน) P235

Operation

- Lift the hand set or press the “SP-Phone”.
- Press “ * 5 0 3 # [ID code] # ”.
- If command success. Confirmation tone will present.
- Hang up.

Comment

- Beware
 - All locked extensions can outward by ID code.
 - Don't forget yours ID code.
 - The system has a unique ID code.
 - Cancel your old ID code and assign the new one.
- Programming
 - User Identification Access. (Day) P234
 - User Identification Access. (Night) P235

22. ยกเลิก รหัสประจำเครื่องตนเอง

22. Clear ID code.

ระดับผู้ใช้/User level All users Control group System control Printing control Relay control

ถ้าต้องการยกเลิก ID code

Unlock your extension before cancel ID code.

- ถ้ามีการสั่งห้ามโทรออกเครื่องที่ต้องการ ให้ยกเลิกห้ามโทรออกก่อนแล้วจึงยกเลิก ID code
- ถ้าไม่มีสั่งห้ามโทรออกเครื่องที่ต้องการ สามารถยกเลิก ID code ได้

ดู... ตั้งรหัสประจำเครื่อง, ยกเลิก รหัสประจำเครื่องให้เครื่องอื่น, ห้ามโทรออก, ยกเลิกห้ามโทรออก/จำกัดวงเงิน

Refer... Set your own ID code., Clear others ID code., Lock outward dialing., Unlock outward dialing/credit limit.



วิธีใช้

1. ยกหูโทรศัพท์ หรือ กดปุ่ม “SP-Phone”
2. กด “ * 5 0 3 0 # [ID code] # ”
3. จะมีเสียงยอมรับคำสั่ง 2 beep
4. วางหูโทรศัพท์

Operation

1. Lift the hand set or press the “SP-Phone”.
2. Press “ * 5 0 3 0 # [ID code] # ”.
3. If command success. Confirmation tone will present.
4. Hang up.

23. ยกเลิก รหัสประจำเครื่องให้เครื่องอื่น

23. Clear others ID code.

ระดับผู้ใช้/User level All users Control group System control Printing control Relay control

- ผู้ควบคุมระบบสามารถยกเลิก ID code เครื่องใดให้
1. ถ้ามีการห้ามโทรออกเครื่องที่ต้องการให้ยกเลิกก่อน
 2. ถ้าไม่มีการสั่งห้ามโทรออกเครื่องที่ต้องการ ผู้ดูแลระบบสามารถยกเลิก ID code ได้
- ดู... ตั้งรหัสประจำเครื่อง, ยกเลิกรหัสประจำเครื่องตนเอง, ห้ามโทรออก

Unlock the extension before cancel ID code.

Refer... Set your own ID code, Clear your own ID code, Lock outward dialing

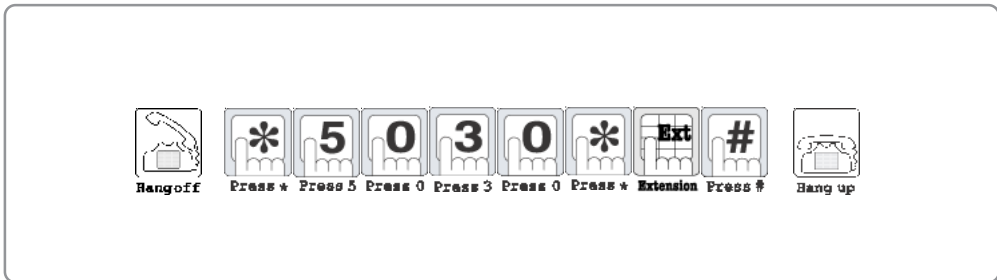

วิธีใช้

1. ยกหูโทรศัพท์ หรือ กดปุ่ม “SP-Phone”
2. กด “ * 5 0 3 0 * [ext. no] # “
3. จะมีเสียงยอมรับคำสั่ง 2 beep
4. วางหูโทรศัพท์

Operation

1. Lift the hand set or press the “SP-Phone”.
2. Press “ * 5 0 3 0 * [ext. no] # “.
3. If command success. Confirmation tone will present.
4. Hang up.

24. โทรออกด้วยรหัสประจำเครื่อง

24. User ID access.

ระดับผู้ใช้/User level All users Control group System control Printing control Relay control

เจ้าของเครื่องสามารถนำรหัสส่วนตัว โทรออก และ
รายการโทรนั้นจะคิดเป็นค่าโทรศัพท์ของเครื่องตนเอง.

Outward dialing access by ID code that stimulate
your own station from anywhere in the system.

ดู... ตั้งรหัสประจำเครื่อง

Refer... Set your own ID code.

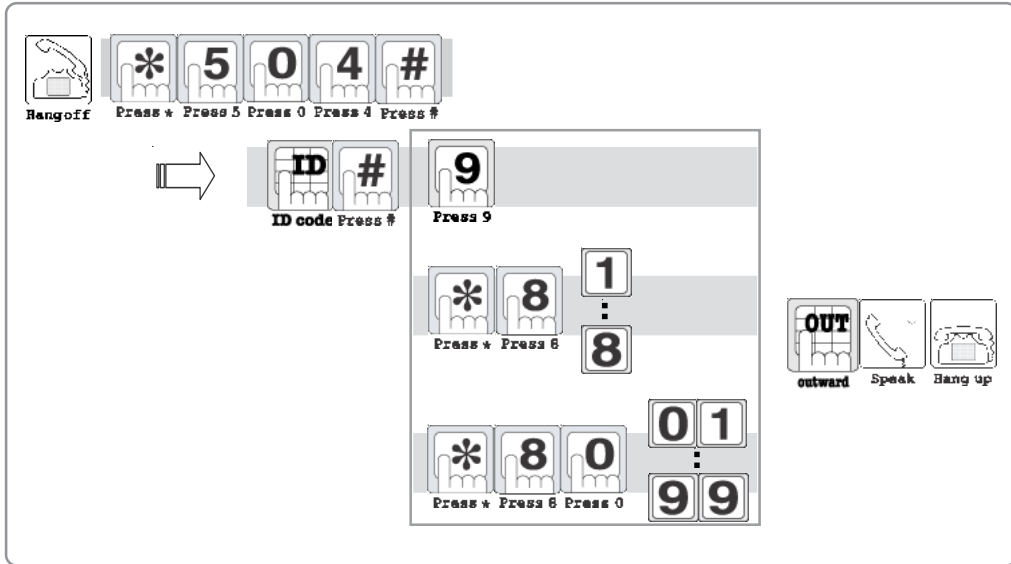

วิธีใช้

1. ยกหูโทรศัพท์ หรือกด “Speaker Phone”
2. กดหมายเลข “ * 5 0 4 # ”
3. กด รหัสผ่าน “ [ID code] # ”
4. กด “9”, “*81-88”, “*8001-8099” รหัสขอสายนอก
5. กด หมายเลขโทรศัพท์ปลายทาง
6. คอยสัญญาณเรียกจากสายนอก
7. สนทนาเมื่อปลายทางรับสาย

หมายเหตุ

- ☞ ต้องกำหนด ID code ก่อนใช้งาน *503#[ID. Code]#
- ☞ การยกเลิก ID code *503#[old ID. Code]# ก่อนเปลี่ยน ID. Code ต้องยกเลิกของเก่าก่อน
- ☞ โปรแกรมที่เกี่ยวข้องที่สำคัญ
 - ผู้ใช้ใช้งานด้วยรหัสประจำเครื่อง (กลางวัน) P234
 - ผู้ใช้ใช้งานด้วยรหัสประจำเครื่อง (กลางคืน) P235
 - ระดับการโทรออกผู้ใช้งานด้วยรหัสประจำเครื่อง (กลางวัน) P236
 - ระดับการโทรออกผู้ใช้งานด้วยรหัสประจำเครื่อง (กลางคืน) P237

Operation

1. Lift the handset or press “Speaker Phone”.
2. Press “ * 5 0 4 * ”.
3. Press Password “ [ID code] # ”.
4. Press “9”, “*81-88”, “*8001-8099” request Co.line.
5. Press destination number.
6. Wait for ring back tone from Co. line.
7. Start talking.

Comment

- ☞ Assign ID code before used. *503#[ID. Code]#
- ☞ Cancel ID code. *503#[old ID. Code]# Before change ID. must cancel the old ID.
- ☞ Programming
 - User Identification Access. (Day) P234
 - User Identification Access. (Night) P235
 - Class Of Service for User Identification.(Day) P236
 - Class Of Service for User Identification.(Night) P237

25. โทรออกด้วยรหัสประจำเครื่อง

25. User ID access.

ระดับผู้ใช้/User level All users Control group System control Printing control Relay control

เจ้าของเครื่องสามารถนำรหัสส่วนตัว ไปโทรออกที่เครื่องใดๆในระบบ และรายการโทรนั้นๆจะคิดเป็นค่าโทรศัพท์ของเครื่องตนเอง.
ดู... ตั้งรหัสประจำเครื่อง

Outward dialing access by ID code that stimulate your own station from anywhere in the system.

Refer... Set your own ID code.

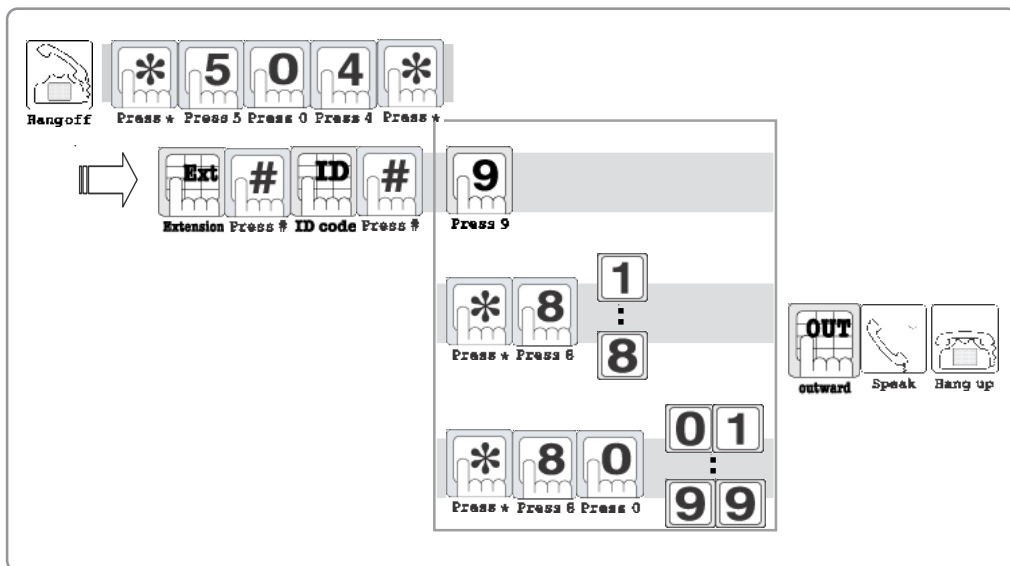

วิธีใช้

1. ยกหูโทรศัพท์ หรือกด “Speaker Phone”
2. กดหมายเลข “ * 5 0 4 * ”
3. กดหมายเลขโทรศัพท์ส่วนตัว “[Ext. No.] # ”
4. กด รหัสผ่าน “[ID code] # ”
5. กด “9”, “*81-88”, “*8001-8099” รหัสขอสายนอก
6. กด หมายเลขโทรศัพท์ปลายทาง
7. คอยสัญญาณเรียกจากสายนอก
8. สนทนาเมื่อปลายทางรับสาย

หมายเหตุ

- ☞ ต้องกำหนด ID code ก่อนใช้งาน *503#[ID. Code]#
- ☞ การยกเลิก ID code *503#[old ID. Code]# ก่อนเปลี่ยน ID. Code ต้องยกเลิกของเก่าก่อน
- ☞ โปรแกรมที่เกี่ยวข้องที่สำคัญ
 - ผู้ใช้ขอใช้งานด้วยรหัสประจำเครื่อง (กลางวัน) P234
 - ผู้ใช้ขอใช้งานด้วยรหัสประจำเครื่อง (กลางคืน) P235
 - ระดับการโทรออกผู้ใช้งานด้วยรหัสประจำเครื่อง (กลางวัน) P236
 - ระดับการโทรออกผู้ใช้งานด้วยรหัสประจำเครื่อง (กลางคืน) P237

Operation

1. Lift the handset or press “Speaker Phone”.
2. Press “ * 5 0 4 * ”.
3. Press extension number “ [Ext. No.] # ”.
4. Press Password “ [ID code] # ”.
5. Press “9”, “*81-88”, “*8001-8099”request Co. line.
6. Press destination number.
7. Wait for ring back tone from Co. line.
8. Start talking.

Comment

- ☞ Assign ID code before used. *503#[ID. Code]#
- ☞ Cancel ID code. *503#[old ID. Code]# Before change ID. must cancel the old ID.
- ☞ Programming
 - User Identification Access. (Day) P234
 - User Identification Access. (Night) P235
 - Class Of Service for User Identification.(Day) P236
 - Class Of Service for User Identification.(Night) P237

26. ตั้งรหัสผ่าน/ยกเลิกรหัสผ่านสำหรับการต่อสาย

26 Set/Clear Call Sreen Password.

ระดับผู้ใช้/User level All users Control group System control Printing control Relay control

เจ้าของเครื่องสามารถตั้งรหัสผ่าน หรือลบรหัสผ่าน เพื่อใช้สำหรับการต่อสาย จากการโทรภายในหรือการโทรเข้าจากสายภายนอกได้ทุกกรณีของการโทรเข้า

User can set/clear call screen password of own number for all condition.

ตั้งรหัสผ่าน
Set Password

Hangoff Press * Press 5 Press 0 Press 4 Press 0 Press #

Press #

ลบรหัสผ่าน
Clear Password

Press #

ตั้งรหัสผ่าน
Set Password

Password Press #

Hang up

วิธีใช้

1. ยกหูโทรศัพท์ หรือกด "Speaker Phone"
2. เลือก
 - 2.1 ตั้งรหัสผ่านสำหรับการต่อสาย
 - กด " * 5 0 4 0 # [password] # "
 - 2.2 ลบรหัสผ่านสำหรับการต่อสาย
 - กด " * 5 0 4 0 # # "
3. วางหู

Operation

1. Lift the handset or press "Speaker Phone".
2. Select
 - 2.1 Set Call Screen Password.
 - Press " * 5 0 4 0 # [password] # " .
 - 2.2 Claer Call Screen Password
 - Press " * 5 0 4 0 # # "
3. Hang up.

27. ใช้รหัสผ่าน สำหรับการต่อสาย

27. Set Call Screen.

ระดับผู้ใช้/User level All users Control group System control Printing control Relay control

ในการต่อสายโทรศัพท์หาเครื่องใดๆหากไม่มีรหัสผ่าน สำหรับการต่อสาย ก็จะไม่สามารถต่อสายหาเครื่องนั้น ๆ ได้ ทั้งจากโทรภายใน หรือโทรเข้าจากสายนอก แยกกรณี การโทรเข้าที่ต้องการ ดู... ตั้งรหัสสำหรับการต่อสาย

If not entry correct Call screen password, any call (Internal/External) can't dial to that station for condition requirement.

Refer... Set Call Screen Password.

วิธีใช้

1. ยกหูโทรศัพท์ หรือกด “Speaker Phone”
2. เลือก
 - 2.1 ใช้รหัส เฉพาะการโทรภายใน
- กดหมายเลข “ * 5 0 4 0 1 # ”
 - 2.2 ใช้รหัส เฉพาะการโทรเข้าจากสายนอก
- กดหมายเลข “ * 5 0 4 0 2 # ”
 - 2.3 ใช้รหัส ทั้งโทรภายใน และโทรเข้าจากสายนอก
- กดหมายเลข “ * 5 0 4 0 3 # ”
3. วางหู

Operation

1. Lift the handset or press “Speaker Phone”.
2. Select
 - 2.1 Set Call Screen Only Local.
- Press “ * 5 0 4 0 1 # ”.
 - 2.2 Set Call Screen Only Trunk.
- Press “ * 5 0 4 0 2 # ”
 - 2.3 Set Call Screen All.
- Press “ * 5 0 4 0 3 # ”
3. Hang up.

หมายเหตุ

- ☞ ต้องกำหนด Password ก่อนใช้งาน
- กด *5040#[PW.Code]#

Comment

- ☞ Assign Password code before used.
- Press *5040#[PW.Code]#

28. โทรออกด้วยรหัส.

28. Account Code.

ระดับผู้ใช้/User level All users Control group System control Printing control Relay control

เจ้าของ Account Code สามารถนำ Account Code ดังกล่าวไปใช้โทรออกที่เครื่องใด ๆ ในระบบ โดยระดับการโทรออกจะขึ้นอยู่กับ P236, P237 และรายการโทรออกนั้นๆ จะคิดเป็นค่าโทรของเจ้าของ Account Code.

Outward dialing access by Account code that stimulate your own station from anywhere in the system.

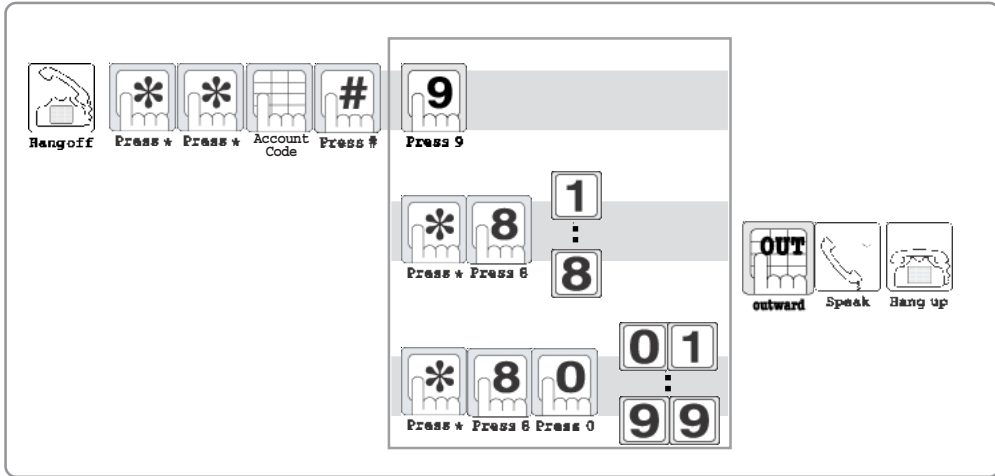

วิธีใช้

1. ยกหูโทรศัพท์ หรือกด “Speaker Phone”
2. กด “ * * [Account] # ”
3. กด “9”, “*81-88”, “*8001-8099” รหัสขอสายนอก
4. กดหมายเลขโทรศัพท์ปลายทาง
5. คอยสัญญาณเรียกจากสายนอก
6. สนทนาเมื่อปลายทางรับสาย
7. วางหูโทรศัพท์เมื่อสิ้นสุดการสนทนา

หมายเหตุ

- ☞ ต้องกำหนดเลขหมายที่จะใช้งาน Account Code กำหนดใน P096 (Account Number)
- ☞ กำหนด Account ให้หมายเลขที่จะใช้งาน Accode นั้นๆ กำหนดใน P095 (Account Code)
- ☞ กำหนดกลุ่มของผู้ใช้งาน Account Code P097
- ☞ โปรแกรมที่เกี่ยวข้องที่สำคัญ
 - ผู้ใช้ขอใช้งานด้วยรหัสประจำเครื่อง (กลางวัน) P234
 - ผู้ใช้ขอใช้งานด้วยรหัสประจำเครื่อง (กลางคืน) P235
 - ระดับการโทรออกผู้ใช้งานด้วยรหัสประจำเครื่อง (กลางวัน) P236
 - ระดับการโทรออกผู้ใช้งานด้วยรหัสประจำเครื่อง (กลางคืน) P237

Operation

1. Lift the handset or press “Speaker Phone”
2. Press “ * * [Account] # ”.
3. Press “9”, “*81-88”, “*8001-8099”request Co. line.
4. Press destination number.
5. Wait for ring back tone from Co. line.
6. Start talking.
3. Hang up.

Comment

- ☞ Assign Account Number P096.
- ☞ Assign Account Code P095.
- ☞ Assign Account Group P097.
- ☞ Programming
 - User Identification Access (Day) P234
 - User Identification Access (Night) P235
 - Class Of Use Identification (Day) P236
 - Class Of Use Identification (Night) P237

D. คำสั่งเกี่ยวกับระบบ

System command

			หน้า/Page
*531#	เลือกการทำงานแบบกลางวัน	Select Day service.	D-2
*532#	เลือกการทำงานแบบกลางคืน	Select Night service.	D-2
*5340000#	ลบประโยคที่ใช้ทั้งหมด	Clear all user sentence	D-3
*534[1-4][01-60]#	บันทึกเสียงประโยคในตู้ [1-4 ภาษา 1-60 ประโยค]	Record sentence [language 1-4 sentence 1-60]	D-4
*535[1-4][01-80]#	ฟังเสียงประโยคในตู้ [1-4 ภาษา 1-80 ประโยค]	Listen sentence [language 1-4 sentence 1-80]	D-4
*5340[1-4][01-40]#	บันทึกข้อความเสียงของระบบ [1-4 ภาษา 1-40 ข้อความ]	Record system message [language 1-4 message 1-40]	D-5
*5350[1-4][01-40]#	ฟังข้อความเสียงของระบบ [1-4 ภาษา 1-40 ข้อความ]	Listen system message [language 1-4 message 1-40]	D-5
*5349[1-4][11-88]#	บันทึกข้อความเสียงตอบรับจากสายนอก [1-4 ภาษา 11-88 ข้อความ]	Record language for outgoing message [language 1-4 outgoing message 11-88]	D-6
*5359[1-4][11-88]#	ฟังข้อความเสียงตอบรับจากสายนอก [1-4 ภาษา 11-88 ข้อความ]	Listen language for outgoing message [language 1-4 outgoing message 11-88]	D-6
*544[1-4]#	กำหนดภาษาที่ 1-4 (แบบเจาะจงเครื่อง)	Set voice language 1-4	D-7
544[1-4]#	กำหนดภาษาที่ 1-4 (แบบทุกเครื่องทั้งระบบ)	Set voice language all	D-7
536#	เสียงเพลงพักสายจากโรงงาน	Default music on hold	D-8
*536[0-8]#	เลือกเสียงเพลงพักสาย	Select music on hold.	D-8
536[5-8]#	บันทึกเสียงเพลงพักสาย	Record Music 5-8	D-9
*540#	ฟังเสียงเพลงพักสาย	Listen music on hold.	D-9
*54[1-3]#	ทดสอบสัญญาณกระดิ่ง	Ring test.	D-10
*56*0 [1-4]#	ปิดการทำงานของรีเลย์	Off relay control	D-11
*56*1 [1-4]#	เปิดการทำงานของรีเลย์	On relay control	D-11
56[0-1][Relay]#...	ปิด/เปิดการทำงานของรีเลย์ (แบบระบุชื่อ)	Off/On relay	D-11
56[0-9][Ext.No]# [Ext.No]#	ควบคุมการเปิด/ปิดไฟฟ้า	Energy Control	D-12
56[0-9][Ext.No]* [Money]#	ควบคุมการเปิด/ปิดไฟฟ้า	Energy Control	D-12
*57[00-49]#[9xxxx...]	บันทึกหมายเลขส่วนตัว	Store extension speed dialing number.	D-13
*59[0-9]#	กำหนดสถานะของห้อง	Set room type	D-14
59[0-9][Ext.No]# #[Ext.No]#	กำหนดสถานะของห้อง	Set room type	D-14

1. เลือกการทำงานแบบกลางวันหรือกลางคืน

1. Select Day or Night service.

ระดับผู้ใช้/User level All users Control group System control Printing control Relay control

ระบบสามารถแบ่งการทำงานได้เป็นกลางวัน และกลางคืน ที่แตกต่างกันโดยการกดรหัสเปลี่ยน หรือโดยการเปลี่ยนอัตโนมัติตามเวลาที่ตั้งไว้

User can use different mode between Day/Night service by this command or by pre-program.

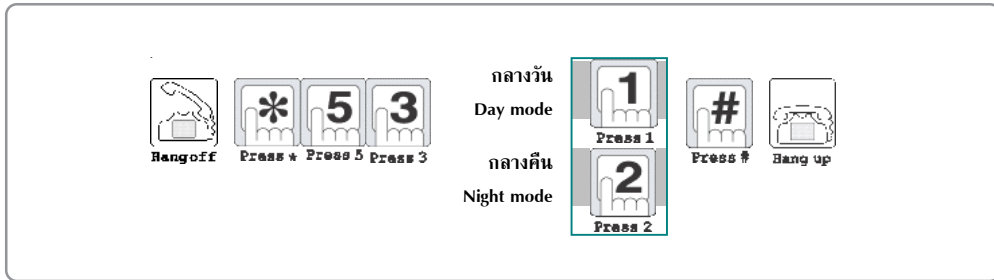
**วิธีใช้**

1. ยกหูโทรศัพท์ หรือกด “Speaker Phone”
2. เลือก
 - 2.1 เลือกกระดิ่งแบบที่ 1
 - กด “ * 5 3 1 # ”
 - 2.2 เลือกกระดิ่งแบบที่ 2
 - กด “ * 5 3 2 # ”
3. ได้ยินเสียงยืนยัน วางหูโทรศัพท์

หมายเหตุ

- ☞ ถ้าใช้เครื่องคีย์มีจอจะแสดงผล <N>
- ☞ โปรแกรมที่เกี่ยวข้องที่สำคัญ
 - เปลี่ยนการบริการระหว่างกลางวัน/กลางคืน P009
 - กำหนดเวลาเริ่มบริการกลางวัน P010
 - กำหนดเวลาเริ่มบริการกลางคืน P011

Operation

1. Lift the handset or press “Speaker Phone”
2. Select
 - 2.1 Select ringing type 1.
 - Press “ * 5 3 1 # ”.
 - 2.2 Select ringing type 2.
 - Press “ * 5 3 2 # ”.
3. Hang up after receive confirmation tone.

Comment

- ☞ Display <N> on key telephone.
- ☞ Programming
 - Day/Night service mode switching. P009
 - Day mode start time setting. P010
 - Night mode start time setting. P011

2. ลบประโยคที่ไขทั้งหมด

2. Clear all user sentence.

ระดับผู้ใช้/User level All users Control group System control Printing control Relay control

ในระบบมีข้อความประโยคเสียงอยู่ 60 ประโยค
4 ภาษา สามารถลบประโยคที่ใช้ได้ทั้งหมด

The system has 60 audio messages 4 language.
You can Clear all user sentences.

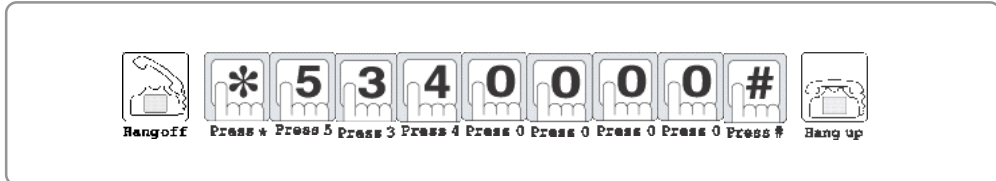

วิธีใช้

1. ยกหูโทรศัพท์ หรือกด “Speaker Phone”
2. กด “ * 5 3 4 0 0 0 0 # ”
3. วางหูโทรศัพท์

Operation

1. Lift the handset or press “Speaker Phone”
2. Press “ * 5 3 4 0 0 0 0 # ”.
3. Hang up.

3. บันทึก/ฟังเสียงประโยคในตู้ [ภาษาที่ 1-4 ประโยคที่ 1-60] 3. Record and listen sentence [language 1-4 sentence 1-60]

ระดับผู้ใช้/User level All users Control group System control Printing control Relay control

ในระบบ มีข้อความประโยคเสียงอยู่ 60 ประโยค 4 ภาษา สามารถนำไปใช้งานต่างๆ ตามแต่ละโปรแกรม แบ่งเป็น 2 ชนิด

- ใช้กับสายนอก เช่น เสียงตอบรับเมื่อโทรเข้า ต่าง ๆ
- ใช้กับสายใน เช่น เสียงพูดเมื่อปลุกเสียงพูดมีข้อความฝากไว้ เสียงพูดว่าระบบฝากข้อความไม่ว่าง เป็นต้น

The system has 60 audio messages 4 language. You can program for your purpose.

- For CO. Message such as OGM.
- For Ext. Message such as wake up message, voice mail indicator message.

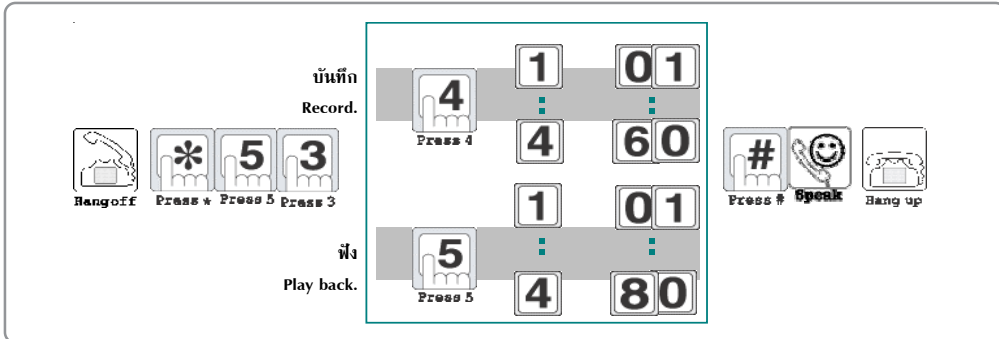

วิธีใช้

- ยกหูโทรศัพท์ หรือกด "Speaker Phone"
- เลือก (บันทึก/ฟัง)
 - บันทึก : กด " * 5 3 4 "
 - เลือกภาษาที่ 1-4 ประโยคที่ 1-60 #
กด " [1-4][01-60] # "
 - ฟัง : กด " * 5 3 5 "
 - เลือกภาษาที่ 1-4 ประโยคที่ 1-80 #
กด " [1-4][01-80] # "
- บันทึก หรือ ฟัง เมื่อได้ยินเสียงยืนยัน
- วางหูโทรศัพท์

หมายเหตุ

- ประโยค 1-60 บันทึกและฟังได้
- ประโยค 61-80 ค่าจากโรงงาน
- ค่าที่โปรแกรมจากโรงงานจะสามารถฟังเสียง
 - ประโยคที่ 61 ใช้ตอบรับสายนอก "สวัสดี"
 - ประโยคที่ 62 ใช้ตอบรับสายนอก "สายไม่ว่าง"
 - ประโยคที่ 63 ใช้ตอบรับสายนอก "ไม่มีผู้รับสาย"
 - ประโยคที่ 64 ใช้ตอบรับสายนอก "ติดต่อมาใหม่"
 - ประโยคที่ 65 ใช้ตอบรับสายนอก "คอยสักครู่"
 - ประโยคที่ 66 ใช้ตอบรับสายนอก "กดหมายเลขใหม่"
 - ประโยคที่ 69 ใช้ตอบรับสายใน "มีข้อความฝากไว้"
 - ประโยคที่ 70 ใช้ตอบรับสายนอกและสายใน "ระบบฝากข้อความไม่ว่าง"
 - ประโยคที่ 72 ใช้ตอบรับสายใน "จำกัดการโทรออก"
- ในระบบจะตอบรับพร้อมกันได้ 8 สาย
- โปรแกรมที่เกี่ยวข้องที่สำคัญ
 - การจัดการเกี่ยวกับเสียงตอบรับในระบบ P030-P032

Operation

- Lift the handset or press "Speaker Phone".
- Select
 - Record : Press " * 5 3 4 ".
 - Select voice language 1-4 sentence 1-60
press " [1-4][01-60] # ".
 - Playback : Press " * 5 3 5 ".
 - Select voice language 1-4 sentence 1-80
press " [1-4][01-80] # ".
- Record or playback after receive confirmation tone.
- Hang up.

Comment

- Sentence 1-60 Recordable.
- Sentence 61-80 Factory Recorded.
- Default program setting
 - Sentence 61 For CO.Message "Greeting".
 - Sentence 62 For CO.Message "Busy line".
 - Sentence 63 For CO.Message "No answer line".
 - Sentence 64 For CO.Message "Disconnect".
 - Sentence 65 For CO.Message "Ring back".
 - Sentence 66 For CO.Message " Re enter number".
 - Sentence 69 For Ext. Message "Have voice Mail".
 - Sentence 70 For CO. Message and Ext. Message "Voice mail busy".
 - Sentence 72 For Ext. Message "Money Lock".
- 8 Line at the same time
- Programming
 - Audio messages service P030-P032

4. บันทึก/ฟังข้อความเสียงของระบบ
[1-4 ภาษา 1-40 ข้อความ]

4. Record and listen system message
[language 1-4 message 1-40].

ระดับผู้ใช้/User level All users Control group System control Printing control Relay control

ในระบบมีเสียงอยู่ 40 ข้อความ 4 ภาษา ซึ่งเป็นเสียงที่กำหนดมาจากโรงงาน สามารถนำไปใช้งานต่างๆ ได้ตามแต่จะโปรแกรม

The system has 40 audio messages 4 language. You can program for your purpose.

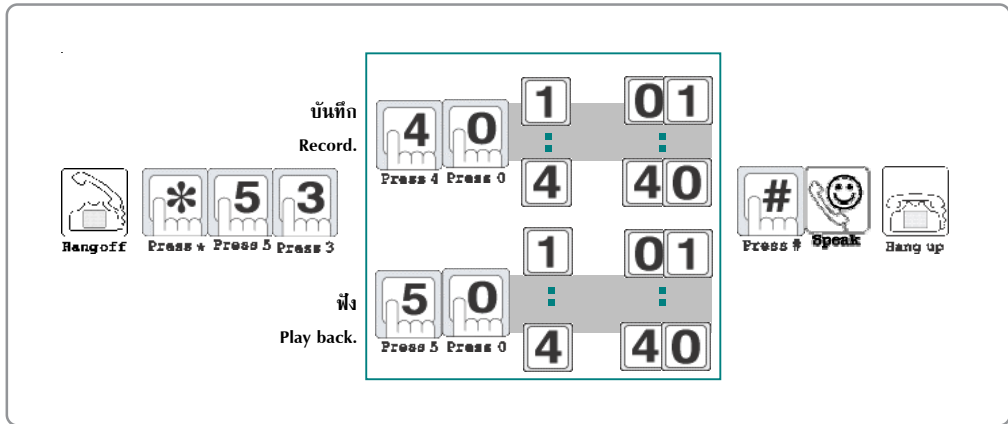

วิธีใช้

1. ยกหูโทรศัพท์ หรือกด “Speaker Phone”
2. เลือก (บันทึก/ฟัง)
 - 2.1 บันทึก : กด “ * 5 3 4 0 ”
 - เลือกภาษาที่ 1-4 ข้อความที่ 1-40
 - กด “ [1-4][01-40] # ”
 - 2.2 ฟัง : กด “ * 5 3 5 0 ”
 - เลือกภาษาที่ 1-4 ข้อความที่ 1-40
 - กด “ [1-4][01-40] # ”
3. บันทึก หรือ ฟัง เมื่อได้ยินเสียงยืนยัน
4. วางหูโทรศัพท์

หมายเหตุ

- ☞ โปรแกรมเกี่ยวข้องกับที่สำคัญ
 - การจัดการเกี่ยวกับเสียงตอบรับในระบบ P032
- ☞ เป็นการบันทึกเสียง System Message โดยให้ระบบหาประโยคใน P032 อัตโนมัติ
- ☞ System Message ใช้ได้เฉพาะภาษาที่ 1 เท่านั้น

Operation

1. Lift the handset or press “Speaker Phone”.
2. Select
 - 2.1 Record : Press “ * 5 3 4 0 ”.
 - Select voice language 1-4 message 1-40 press “ [1-4][01-40] # ”.
 - 2.2 Playback : Press “ * 5 3 5 0 ”.
 - Select voice language 1-4 message 1-40 press “ [1-4][01-40] # ”.
3. Record or playback after receive confirmation tone.
4. Hang up.

Comment

- ☞ Programming
 - ☞ System messages assignment to P032 automatically.
 - ☞ System Message language 1 only.

5. บันทึก/ฟังเสียง ข้อความเสียงตอบรับจากสายนอก
[1-4 ภาษา 11-88 ข้อความ]

5. Record and playback for outgoing message
[language 1-4 outgoing message 11-88].

ระดับผู้ใช้/User level All users Control group System control Printing control Relay control

กำหนดเพื่อบันทึก/ฟังเสียงตอบรับจากสายนอก

Record and playback outgoing message.

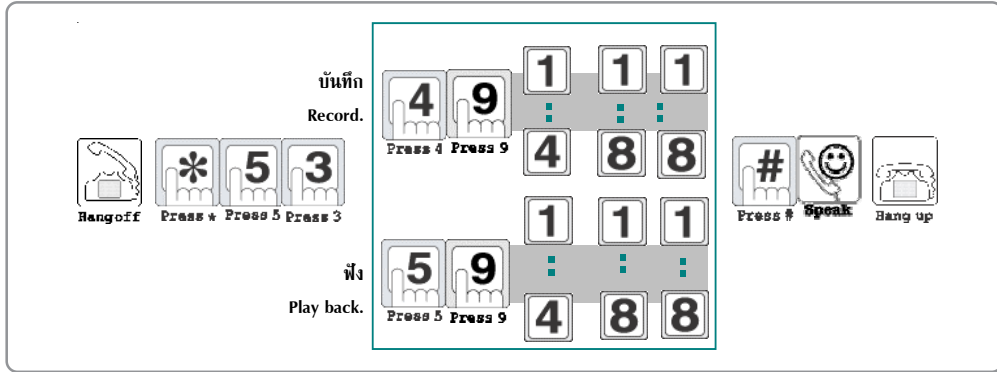

วิธีใช้

- ยกหูโทรศัพท์ หรือกด “Speaker Phone”
- เลือก (บันทึก/ฟัง)
 - บันทึก : กด “ * 5 3 4 9 ”
 - เลือกภาษาที่ 1-4
กด “ [1-4] ”
 - เลือกกลุ่มเสียง OGM ที่ 1-8
กด “ [1-8] ”
 - ข้อความลำดับที่ 1-8
กด “ [1-8] # ”
 - ฟัง : กด “ * 5 3 5 9 ”
 - เลือกภาษาที่ 1-4
กด “ [1-4] ”
 - เลือกกลุ่มเสียง OGM ที่ 1-8
กด “ [1-8] ”
 - ข้อความลำดับที่ 1-8
กด “ [1-8] # ”
- บันทึก หรือ ฟัง เมื่อได้ยินเสียงยืนยัน
- วางหูโทรศัพท์

หมายเหตุ

- ☞ โปรแกรมที่เกี่ยวข้องที่สำคัญ
การจัดการเกี่ยวกับเสียงตอบรับในระบบ P030-P032
- ☞ เป็นการบันทึกเสียง โดยให้ระบบหาประโยคใน P030 อัตโนมัติ
- ☞ ใช้ได้เฉพาะการตอบรับเวลากลางวัน

Operation

- Lift the handset or press “Speaker Phone”.
- Select
 - Record : Press “ * 5 3 4 9 ”.
 - Select voice language 1-4
Press “ [1-4] ”
 - Select OGM-Group 1-8
Press “ [1-8] ”.
 - Select voice message 1-8
Press “ [1-8] # ”.
 - Playback : Press “ * 5 3 5 9 ”.
 - Select voice language 1-4
Press “ [1-4] ”
 - Select OGM-Group 1-8
Press “ [1-8] ”.
 - Select voice message 1-8
Press “ [1-8] # ”.
- Record or playback after receive confirmation tone.
- Hang up.

Comment

- ☞ Programming
- ☞ Audio messages service to P030-P032 automatically.
- ☞ Day mode only.

ธ. กำหนดภาษาที่ 1-4

ธ. Set voice language 1-4

ระดับผู้ใช้/User level All users Control group System control Printing control Relay control

ในระบบจะมีภาษาที่กำหนดให้ทั้งหมด 4 ภาษา ดังนี้
(1 : ภาษาไทย, 2 : ภาษาอังกฤษ, 3 : กำหนดเอง,
4 : กำหนดเอง) โดยจะสามารถกำหนดภาษาแบบเจาะจง
เฉพาะเครื่อง หรือกำหนดภาษาให้กับทุกเครื่อง(ทั้งระบบ)

The system has 4 language (1 : Thai, 2 : English
3 : User Defined, 4 : User Defined.).

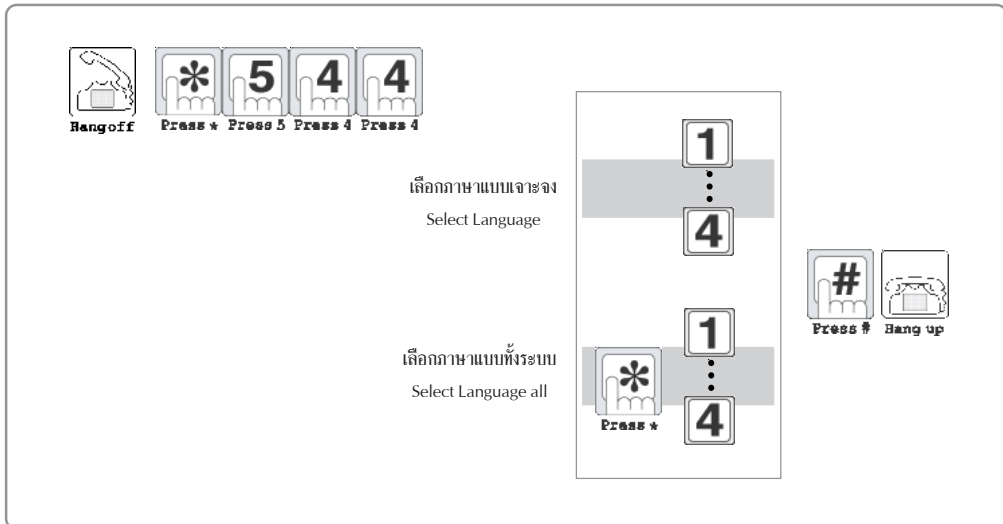

วิธีใช้

1. ยกหูโทรศัพท์ หรือกด "Speaker Phone"
2. เลือกกำหนด
 - 2.1 กำหนดภาษาแบบเจาะจงหมายเลขเครื่อง
 - ภาษาที่ 1 : กด " * 5 4 4 1 # "
 - ภาษาที่ 2 : กด " * 5 4 4 2 # "
 - ภาษาที่ 3 : กด " * 5 4 4 3 # "
 - ภาษาที่ 4 : กด " * 5 4 4 4 # "
 - 2.2 กำหนดภาษาให้กับทุกเครื่องทั้งระบบ
 - ภาษาที่ 1 : กด " * 5 4 4 * 1 # "
 - ภาษาที่ 2 : กด " * 5 4 4 * 2 # "
 - ภาษาที่ 3 : กด " * 5 4 4 * 3 # "
 - ภาษาที่ 4 : กด " * 5 4 4 * 4 # "
3. ได้ยินเสียงยืนยัน วางหูโทรศัพท์

หมายเหตุ

☞ -

Operation

1. Lift the handset or press "Speaker Phone"
2. Select
 - 2.1 Set define
 - Language 1. : Press " * 5 4 4 1 # ".
 - Language 2. : Press " * 5 4 4 2 # ".
 - Language 3. : Press " * 5 4 4 3 # ".
 - Language 4. : Press " * 5 4 4 4 # ".
 - 2.2 Set all
 - Language 1. : Press " * 5 4 4 * 1 # ".
 - Language 2. : Press " * 5 4 4 * 2 # ".
 - Language 3. : Press " * 5 4 4 * 3 # ".
 - Language 4. : Press " * 5 4 4 * 4 # ".
3. Hang up after receive confirmation tone.

Comment

☞ -

7. เลือกเสียงเพลงพักสาย

7. Select music on hold.

ระดับผู้ใช้/User level All users Control group System control Printing control Relay control

ในระบบจะมีเสียงเพลงพักสายภายในตู้ 4 เพลง ต่อเสียงเพลงพักสายจากแหล่งกำเนิดเสียงนอกตู้ได้ 1 เพลง และสามารถบันทึกเสียงเพลงได้อีก 1 เพลง

The system has 4 internal music on hold, connect the external sources for music on hold and you can record customer music.

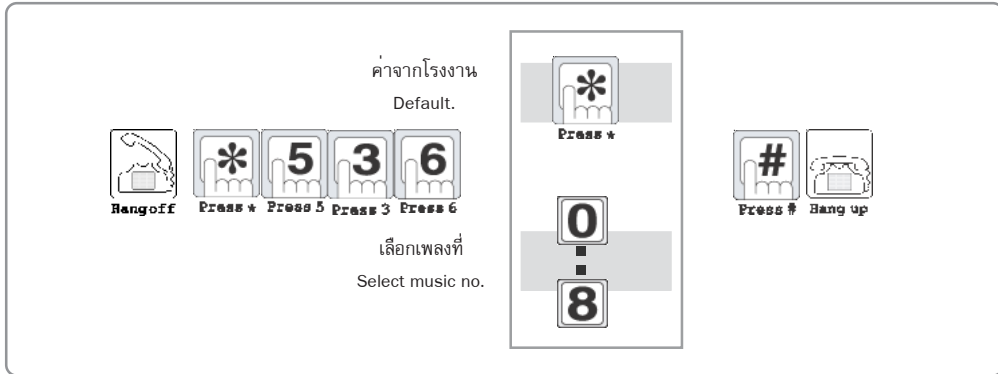
**วิธีใช้**

- ยกหูโทรศัพท์ หรือกด “Speaker Phone”
- เลือก
 - เลือกเพลงจากโรงงาน : กด “ *536*# ”
 - เลือกเพลงนอกตู้ : กด “ *5360# ”
 - เลือกเพลงที่ 1 ในตู้ : กด “ *5361# ”
 - เลือกเพลงที่ 2 ในตู้ : กด “ *5362# ”
 - เลือกเพลงที่ 3 ในตู้ : กด “ *5363# ”
 - เลือกเพลงที่ 4 ในตู้ : กด “ *5364# ”
 - เลือกบันทึกเสียงเพลงเอง : กด “ *5365# ”
 - เลือกบันทึกเสียงเพลงเอง : กด “ *5366# ”
 - เลือกบันทึกเสียงเพลงเอง : กด “ *5367# ”
 - เลือกบันทึกเสียงเพลงเอง : กด “ *5368# ”
- ได้ยินเสียงยืนยัน และเสียงเพลงที่ต้องการ
- วางหูโทรศัพท์

หมายเหตุ

- ☞ คำสั่งใช้งานเพื่อบันทึกเอง (ช่วงละ 3 นาทีต่อเพลง)
 - บันทึกเสียงเพลงผ่าน MIC. : กด *536**[5-8]#
- ☞ เมื่อกดเลือกเสียงเพลงแล้วจะได้ยินเพลงที่เลือก
- ☞ โปรแกรมที่เกี่ยวข้องที่สำคัญ
 - เสียงตอบรับของระบบ P032
 - กำหนดเสียงเพลงการพักสายจากโปรแกรม P016

Operation

- Lift the handset or press “Speaker Phone”
- Select
 - Select music from default. : Press “ *536*# ”
 - Select external source. : Press “ *5360# ”
 - Select music internal no.1 : Press “ *5361# ”
 - Select music internal no.2 : Press “ *5362# ”
 - Select music internal no.3 : Press “ *5363# ”
 - Select music internal no.4 : Press “ *5364# ”
 - Select customer music : Press “ *5365# ”
 - Select customer music : Press “ *5366# ”
 - Select customer music : Press “ *5367# ”
 - Select customer music : Press “ *5368# ”
- MOH. Appear after receive confirmation tone.
- Hang up.

Comment

- ☞ Record Customer music
 - Record customer music. : Press *536**[5-8]#
- ☞ After press selected code, hearing selected music.
- ☞ Programming
 - System message assignment. P032
 - Music On Hold assignment. P016

B. บันทึก/ฟังเสียงเพลงพักสาย

B. Record/Listen music on hold.

ระดับผู้ใช้/User level All users Control group System control Printing control Relay control

ในระบบจะมีเสียงเพลงพักสายภายในตู้ 4 เพลง ต่อเสียงเพลงพักสาย จากแหล่งกำเนิดเสียงนอกตู้ได้ 1 เพลง และสามารถบันทึกเสียงเพลงได้อีก 4 เพลง พร้อมทั้งฟังฟังเสียงเพลงที่เลือกได้

The system has 4 internal music on hold, connect the external sources for music on hold and you can record customer music and listen music select.

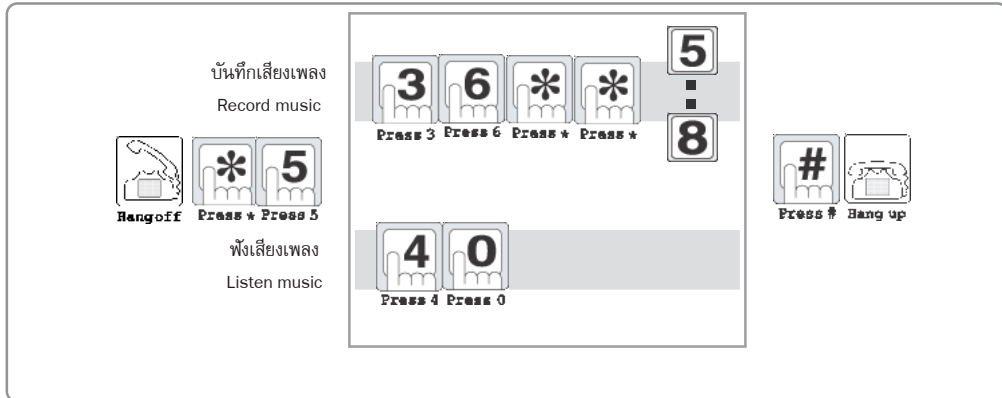
**วิธีใช้**

1. ยกหูโทรศัพท์ หรือกด “Speaker Phone”
2. เลือก
 - 2.1 บันทึกเสียงเพลงพักสาย
 - กด “ * 5 3 6 * * [5-8] # ”
 - 2.1 ฟังเสียงเพลงพักสาย (ต้องเลือกเพลงก่อน)
 - กด “ * 5 4 0 # ”
3. ได้ยินเสียงยืนยัน และเสียงเพลงที่ต้องการ
4. วางหูโทรศัพท์

หมายเหตุ

- ☞ คำสั่งใช้งานเพื่อฟังเสียงเพลงพักสายเอง
 - เลือกเสียงเพลงพักสาย : กด *536[5-8]#
 - ฟังเสียงเพลงที่บันทึก : กด *540#
- ☞ เมื่อกดเลือกเสียงเพลงแล้วจะได้ยินเพลงที่เลือก
- ☞ โปรแกรมที่เกี่ยวข้องที่สำคัญ
 - เสียงตอบรับของระบบ P032
 - กำหนดเสียงเพลงการพักสายจากโปรแกรม P016

Operation

1. Lift the handset or press “Speaker Phone”
2. Select.
 - 2.1 Record Music On Hold.
 - Press “ * 5 3 6 * * [5-8] # ”
 - 2.2 Listen Customer Music
 - Press “ * 5 4 0 # ”
3. MOH. Appear after receive confirmation tone.
4. Hang up.

Comment

- ☞ Listen Customer music
 - Select Music On Hold : Press *536[5-8]#
 - Listen customer music. : Press *540#
- ☞ After press selected code, hearing selected music.
- ☞ Programming
 - System message assignment. P032
 - Music On Hold assignment. P016

9. ทดสอบสัญญาณกระดิ่ง

9. Ringing test.

ระดับผู้ใช้/User level All users Control group System control Printing control Relay control

สามารถทดสอบสัญญาณกระดิ่งได้ 3 แบบ คือ

1. กระดิ่ง จากการเรียก หรือโอน จากสายนอก
2. กระดิ่ง จากการเรียกจากสายภายในอื่น
3. กระดิ่ง จากการจองสาย

Every extension can test 3 type of ringing.

1. CO. line calling.
2. Extension calling ringing.
3. Camp on ringing.

The diagram illustrates three types of ringing tests. On the left, there are icons for 'Hangoff', a star symbol, and the numbers 5 and 4. In the center, there are three vertical buttons labeled 'Type 1', 'Type 2', and 'Type 3', each with a number inside and 'Press' below it. On the right, there are icons for a hash symbol (#), a handset, and a bell with sound waves, labeled 'Press #', 'Hang up', and 'Ring' respectively.

วิธีใช้

1. ยกหูโทรศัพท์ หรือกด “Speaker Phone”
2. เลือกทดสอบ
 - เลือกกระดิ่งแบบที่ 1 : กด “ * 5 4 1 # ”
 - เลือกกระดิ่งแบบที่ 2 : กด “ * 5 4 2 # ”
 - เลือกกระดิ่งแบบที่ 3 : กด “ * 5 4 3 # ”
3. ได้ยินเสียงยืนยัน วางหูโทรศัพท์
4. จะได้ยินเสียงกระดิ่งดังขึ้น

Operation

1. Lift the handset or press “Speaker Phone”
2. Select test
 - Select ringing type 1. : Press “ * 5 4 1 # ”.
 - Select ringing type 2. : Press “ * 5 4 2 # ”.
 - Select ringing type 3. : Press “ * 5 4 3 # ”.
3. Hang up after receive confirmation tone.
4. Ringing on this telephone.

10. เปิด/ปิดการทำงานของรีเลย์

10. On/Off relay control.

ระดับผู้ใช้/User level All users Control group System control Printing control Relay control

สามารถเปิด/ปิด อุปกรณ์ไฟฟ้าได้ถึง 32 ชุดโดยผ่านทางเครื่องโทรศัพท์ภายในหรือการตั้งเวลาซึ่งอิสระต่อกันสามารถใช้คู่กับอุปกรณ์ตัดต่อรีเลย์ เพื่อจ่ายพลังงานที่เหมาะสมให้กับเครื่องใช้ไฟฟ้า

Can On/Off electrical equipment to more 32 set by Telephone or time set as autonomy. Can to work with relay for to become pay energy electrical.

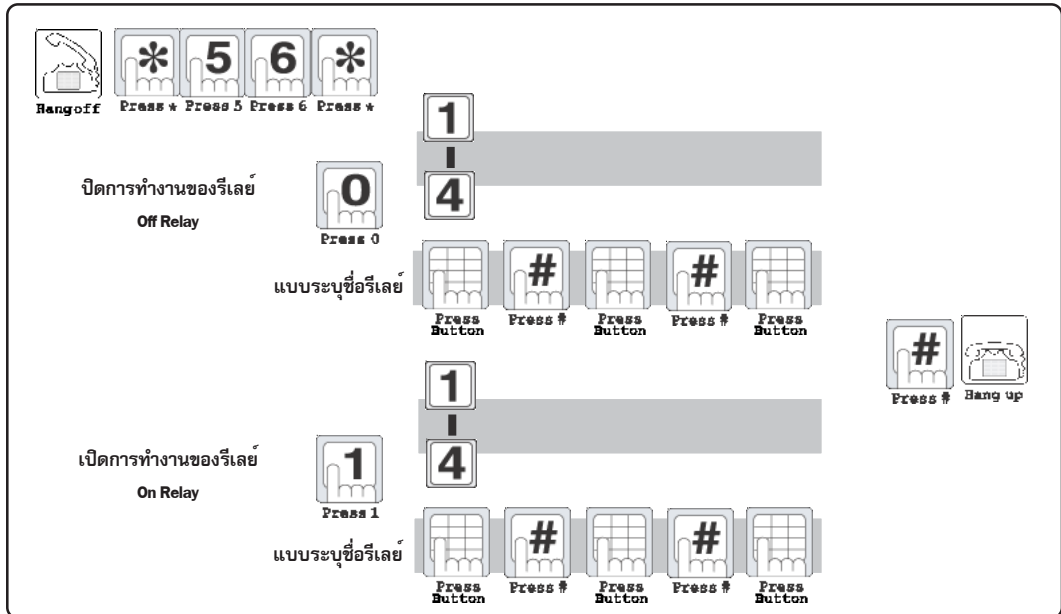
**วิธีใช้**

- ยกหูโทรศัพท์ หรือกด “Speaker Phone”
- เลือกการทำงานของรีเลย์
 - ปิดการทำงานของรีเลย์
กด “ * 5 6 * 0 [1-4] # ”
 - ปิดการทำงานของรีเลย์ (แบบระบุชื่อรีเลย์)
กด “ * 5 6 * 0 [Relay] # [] # [] #...”
 - เปิดการทำงานของรีเลย์
กด “ * 5 6 * 1 [1-4] # ”
 - เปิดการทำงานของรีเลย์ (แบบระบุชื่อรีเลย์)
กด “ * 5 6 * 1 [Relay] # [] # [] #...”
- จะมีเสียงยอมรับคำสั่ง 2 beep
- วางหูโทรศัพท์

หมายเหตุ

- โปรแกรมที่เกี่ยวข้องที่สำคัญ
 - กำหนดการควบคุมรีเลย์ P263
 - หมายเลขของรีเลย์ P300
 - กำหนดการหน่วงเวลาปิดชุดควบคุมรีเลย์ P303
 - เลือกรีเลย์ให้กลับทิศทางปิด/เปิด P304
 - การปิด/เปิดชุดควบคุมรีเลย์ตามเวลา P309

Operation

- Lift the handset or press “Speaker Phone”.
- Select
 - Off Relay Control.
Press “ * 5 6 * 0 [1-4] # ”.
 - Off Relay Control.(Specify to Relay)
Press “ * 5 6 * 0 [Relay] # [] # [] #...”
 - On Relay Control.
Press “ * 5 6 * 1 [1-4] # ”.
 - On Relay Control.(Specify to Relay)
Press “ * 5 6 * 1 [Relay] # [] # [] #...”
- If command success, Confirmation tone will present.
- Hang up.

Comment

- Programming
 - Relay control assignment. P263
 - Number Of Relay. P300
 - Relay hold time setting. P303
 - Relay inverse mode. P304
 - Timer control setting. P309

11. ควบคุมการเปิด/ปิดไฟฟ้า

11. Energy Control.

ระดับผู้ใช้/User level All users Control group System control Printing control Relay control

ระบบควบคุมการใช้ไฟฟ้า ผ่านระบบโทรศัพท์เพื่อเป็นการตอบสนองต่อการประหยัดพลังงาน และควบคุมการใช้งานเครื่องใช้ไฟฟ้าประจำห้องระบบ ECS.

สามารถตั้ง หมายเลขเปิด/ปิด ไฟให้ตรงกับหมายเลขห้อง และหมายเลขโทรศัพท์ภายในห้องนั้นได้

Can control by telephone as to economize energy and electrical control room System Assign.

Can assign On/Off room number and telephone number inside room.

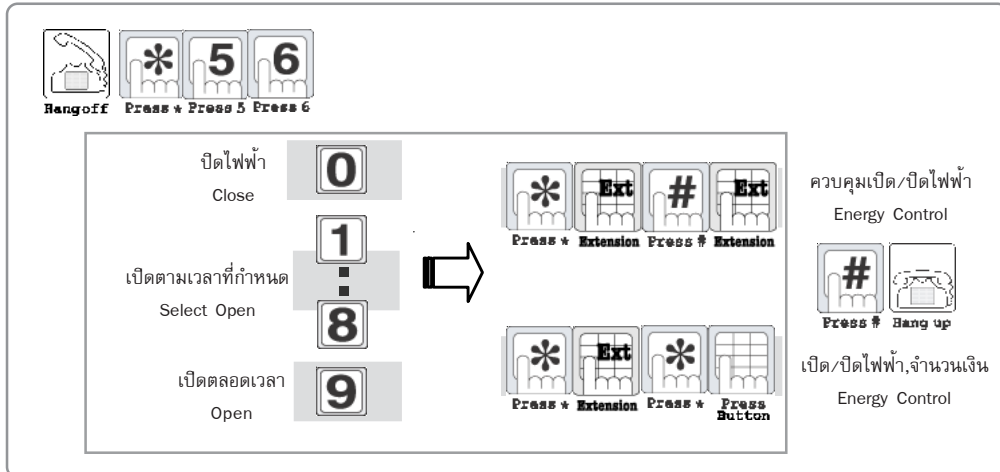
**วิธีใช้**

- ยกหูโทรศัพท์ หรือกด “Speaker Phone”
- เลือก เปิด/ปิดไฟฟ้า ครั้งละหลายห้อง
 - ปิดไฟฟ้า
 - กด “ * 5 6 0 * [Ext.No] # [Ext.No] # ”
 - เปิดไฟฟ้าตามเวลาที่กำหนด (P307)
 - กด “ * 5 6 [1-8] * [Ext.No] # [Ext.No] # ”
 - เปิดตลอดเวลา
 - กด “ * 5 6 9 * [Ext.No] # [Ext.No] # ”
- เลือกเปิด/ปิดไฟฟ้า พร้อมกำหนดจำนวนเงินค่าห้อง
 - ปิด
 - กด “ * 5 6 0 * [Ext.No] * [Money] # ”
 - เปิดตามเวลาที่กำหนด
 - กด “ * 5 6 [1-8] * [Ext.No] * [Money] # ”
 - เปิดตลอดเวลา
 - กด “ * 5 6 9 * [Ext.No] * [Money] # ”
- จะมีเสียงยอมรับคำสั่ง 2 beep
- วางหูโทรศัพท์

หมายเหตุ

- ☞ โปรแกรมที่เกี่ยวข้องที่สำคัญ
 - การตั้งค่าเวลาของระบบควบคุมไฟฟ้า
 - ใช้งานร่วมกับแผง DX-ONO, JSD-ONO

Operation

- Lift the handset or press “Speaker Phone”.
- Select turn on/off Electrical by ext.No.
 - Turn off electrical
 - Press “ * 5 6 0 * [Ext.No] # [Ext.No] # ”
 - Turn on electrical from setting time (P307)
 - Press “ * 5 6 [1-8] * [Ext.No] # [Ext.No] # ”
 - Turn on electrical
 - Press “ * 5 6 9 * [Ext.No] # [Ext.No] # ”
- Select turn on/off electrical and assign the room cost.
 - Close electrical
 - Press “ * 5 6 0 * [Ext.No] * [Money] # ”
 - Turn on from setting time
 - Press “ * 5 6 [1-8] * [Ext.No] * [Money] # ”
 - Turn on electrical
 - Press “ * 5 6 9 * [Ext.No] * [Money] # ”
- If command success, Confirmation tone will present.
- Hang up.

Comment

- ☞ Programming
 - ECS. Timer. P307
 - Operated with DX-ONO, JSD-ONO

12. บันทึกหมายเลขโทรออกส่วนตัว

12. Store personal speed dialing.

ระดับผู้ใช้/User level All users Control group System control Printing control Relay control

ก่อนการโทรออกด้วยหมายเลขย่อส่วนตัว จะต้องทำการบันทึกก่อน โดยรหัสหมายเลขย่อส่วนตัว (00-49) ใช้ได้กับเครื่องที่กำหนดเท่านั้น และรหัสหมายเลขย่อส่วนรวม (500-599) ใช้ได้กับเครื่องภายในทุกเครื่อง ดู... โทรออกด้วยหมายเลขย่อ

Your abbreviated number must be stored before using. Code 00-49 for individual speed dial and code 500-599 for central speed dial.

Refer... Speed dialing.

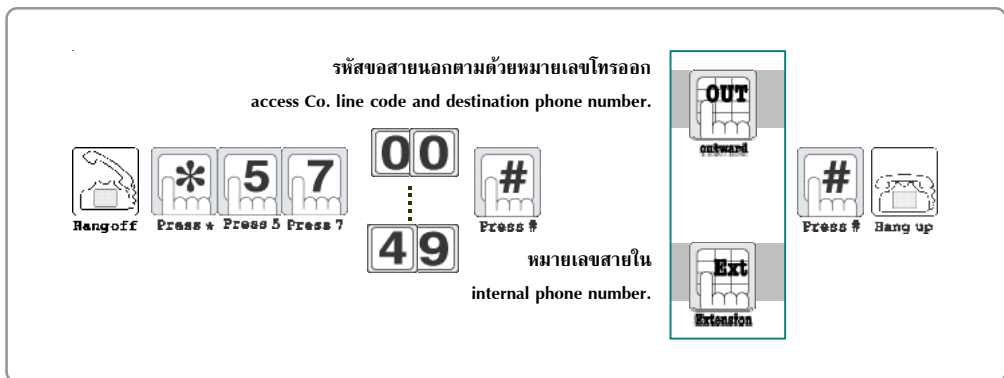
**วิธีใช้**

- ยกหูโทรศัพท์ หรือกด “Speaker Phone”
- กด “ * 5 7 ”
- กดรหัสหมายเลขย่อ “ [00-49] # ”
 - กำหนดหมายเลขย่อส่วนตัว 50 หมายเลข เริ่มตั้งแต่ตำแหน่งที่ 00 ถึง 49
 - กำหนดหมายเลขย่อส่วนรวม 100 หมายเลข โดยเริ่มตั้งแต่ตำแหน่งที่ 500 ถึง 599 สำหรับผู้ใช้ทั้งระบบ
- เลือก
 - โทรออก : กด “9”, “*81-88”, “*8001-8099” เพื่อเลือกวิธีสายนอก ตามด้วยหมายเลขปลายทางที่ต้องการโทรออก
 - โทรภายใน : กดหมายเลขภายใน
- กด “ # ”.
- วางหูโทรศัพท์

หมายเหตุ

- ↳ โปรแกรมที่เกี่ยวข้องที่สำคัญ
 - กำหนดเลขหมายภายในที่ใช้หมายเลขย่อส่วนตัว P024

Operation

- Lift the handset or press “Speaker Phone”
- Press “ * 5 7 ”.
- Press access code “ [00-49] # ”.
 - The system allow 50 personal abbreviated number begin at the position 00 to 49.
 - The system allow 100 public abbreviated number begin at the position 500 to 599.
- Select
 - Outward: Press “9”, “81-88”, “8001-8099” to access Co.line and follow by the destination phone number.
 - Inter-office: Press the internal phone number.
- Press “ # ”.
- Hang up.

Comment

- ↳ Programming
 - Personal Memory Assignment. P024

13. กำหนดสถานะของห้อง

13. Set room type.

ระดับผู้ใช้/User level All users Control group System control Printing control Relay control

โปรแกรมกำหนดสถานะ ผู้ใช้สามารถกำหนดสถานะของห้องให้แตกต่างกันได้ 10 สถานะ

Program set room type. User can define room type 10 type difference.

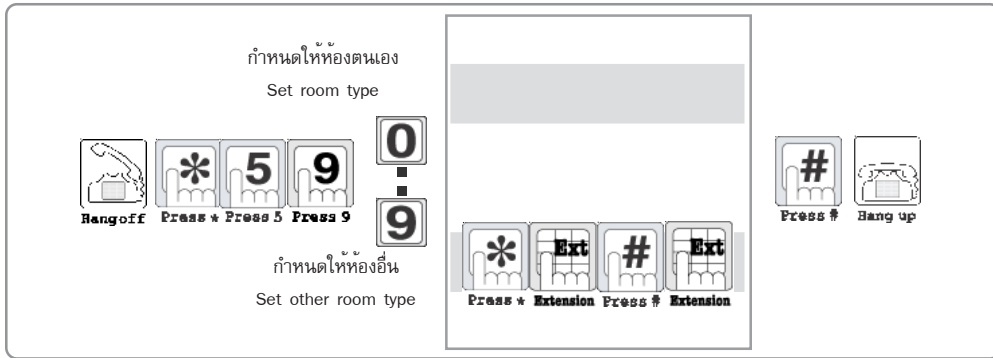
**วิธีใช้**

1. ยกหูโทรศัพท์ หรือกด "Speaker Phone"
2. เลือกกำหนดสถานะของห้อง
 - 2.1 กำหนดสถานะของห้องตนเอง
กด " * 5 9 [0-9] # "
 - 2.2 กำหนดสถานะของห้องอื่น
กด " * 5 9 [0-9] * [Ext.No] # [Ext.No] # "
3. จะมีเสียงยอมรับคำสั่ง 2 beep
4. วางหูโทรศัพท์

หมายเหตุ

- ☞ โปรแกรมเกี่ยวข้องที่สำคัญ
 - ชื่อของสถานะห้อง P265
- ☞ ผู้ใช้งานสามารถกำหนดสถานะของห้องได้ โดยที่สถานะของห้องไม่มีผลกระทบต่อการทำงานของเครื่องภายใน (โดยกำหนดให้)

- " 0 " คือ ห้องว่าง	กด " * 5 9 0 # "
- " 1 " คือ ทำความสะอาด	กด " * 5 9 1 # "
- " 2 " คือ เช็คเอาท์	กด " * 5 9 2 # "
- " 3 " คือ ยังไม่เปิดใช้งาน	กด " * 5 9 3 # "
- " 4 " คือ มีผู้จองแล้ว	กด " * 5 9 4 # "
- " 5 " คือ เช็คอิน	กด " * 5 9 5 # "
- " 6 " คือ เช็คอิน	กด " * 5 9 6 # "
- " 7 " คือ เช็คอิน	กด " * 5 9 7 # "
- " 8 " คือ เช็คอิน	กด " * 5 9 8 # "
- " 9 " คือ เช็คอิน	กด " * 5 9 9 # "

Operation

1. Lift the handset or press "Speaker Phone".
2. Select set room type
 - 2.1 Set room type
Press " * 5 9 [0-9] # ".
 - 2.2 Set other room type.
Prees " * 5 9 [0-9] * [Ext.No] # [Ext.No] # "
3. If command success, Confirmation tone will present.
4. Hang up.

Comment

- ☞ Programming
 - Name of Room status. P265
- ☞ Each user can set own room type.

- " 0 " = Vacant	Press " * 5 9 0 # "
- " 1 " = Cleaning.	Press " * 5 9 1 # "
- " 2 " = Check out.	Press " * 5 9 2 # "
- " 3 " = Reserve.	Press " * 5 9 3 # "
- " 4 " = Booking.	Press " * 5 9 4 # "
- " 5 " = Check in.	Press " * 5 9 5 # "
- " 6 " = Check in.	Press " * 5 9 6 # "
- " 7 " = Check in.	Press " * 5 9 7 # "
- " 8 " = Check in.	Press " * 5 9 8 # "
- " 9 " = Check in.	Press " * 5 9 9 # "

E. การพิมพ์รายงานโทรศัพท์

การพิมพ์อื่น ๆ และควบคุมการพิมพ์

SMDR. Printing

Other Printing and Control printing

หน้า/Page

<p>*556 ☐</p> <p>*[Ext. no.]*[Start date]*[End date]*[List group]#</p> <p>*[Ext. no.]*[Start date]*[End date]#</p> <p>*[Ext. no.]#</p> <p>**[Start date]*[End date]#</p>	<p>พิมพ์รายงานการใช้โทรศัพท์ของสายใน</p> <p>-ระบุดสายใน, ช่วงวันที่, ประเภท</p> <p>-ระบุดสายใน, ช่วงวันที่</p> <p>-ระบุดสายใน ช่วงวันที่เดิม</p> <p>-ทุกพอร์ตสายใน, ช่วงวันที่</p>	<p>SMDR. Printing by extension.</p> <p>-By extension, date, group. E-3</p> <p>-By extension, date. E-3</p> <p>-By extension, old date. E-3</p> <p>-All Ext. sort by port, date. E-3</p>
<p>*556 ☐</p> <p>#[Prefix Ext.no.]*[Start date]*[End date]*[Listgroup]#</p> <p>#[Prefix Ext. no.]*[Start date]*[End date]#</p> <p>#[Prefix Ext. no.]#</p> <p>#*[Start date]*[End date]#</p>	<p>พิมพ์รายงานการใช้โทรศัพท์ของสายใน</p> <p>-ระบุดสายใน, ช่วงวันที่, ประเภท</p> <p>-ระบุเลขนำสายใน, ช่วงวันที่</p> <p>-ระบุดสายใน ช่วงวันที่เดิม</p> <p>-ทุกสายใน, ช่วงวันที่</p>	<p>SMDR. Printing by extension.</p> <p>-By extension, date, group. E-5</p> <p>-By prefix Ext. no., date. E-5</p> <p>-By prefix Ext. no, old date. E-5</p> <p>-All Ext. by Ext. no., date E-5</p>
<p>*557 ☐</p> <p>*[CO. line]*[Start date]*[End date]*[List group]#</p> <p>*[CO. line]*[Start date]*[End date]#</p> <p>*[CO. line]#</p> <p>**[Start date]*[End date]#</p>	<p>พิมพ์รายงานการใช้โทรศัพท์ของสายนอก</p> <p>-ระบุดสายนอก, ช่วงวันที่,ประเภท</p> <p>-ระบุดสายนอก, ช่วงวันที่</p> <p>-ระบุดสายนอก ช่วงวันที่เดิม</p> <p>-ทุกสายนอก, ช่วงวันที่</p>	<p>SMDR. Printing by CO. line.</p> <p>-By CO. line, date, group. E-6</p> <p>-By CO. line, date. E-6</p> <p>-By CO. line, old date. E-6</p> <p>-All CO. line, date. E-6</p>
<p>*555 ☐</p> <p>*[Start date]*[End date]*[List group]#</p> <p>*[Start date]*[End date]#</p> <p>#</p>	<p>พิมพ์รายงานการใช้โทรศัพท์ตามลำดับ</p> <p>-ระบุช่วงวันที่,ประเภท</p> <p>-ระบุช่วงวันที่</p> <p>-จากทั้งหมดจุดเริ่มต้น</p>	<p>SMDR. Printing by transaction.</p> <p>-By CO. line, date, group. E-7</p> <p>-By CO. line, date. E-7</p> <p>-By CO. line, old date. E-7</p>
<p>*5548 #</p> <p>*5549 #</p>	<p>ย้ายจุดเริ่มต้นมาตำแหน่งแรกของข้อมูล</p> <p>ย้ายจุดเริ่มต้นมา ณ เวลาปัจจุบัน</p>	<p>Set all data for auto SMDR. E-8</p> <p>Clear data for auto SMDR. E-8</p>
<p>*558 ☐</p> <p>[1-9]#[Record date]#</p> <p>[1-9]*[0-999999]#</p> <p>[1-9]*[0-999999]*[Unit]#</p> <p>[1-9]*[0-999999]*[Start Unit]*[End Unit]#</p> <p>*[Ext. no.]*[Start date]*[End date]#</p> <p>*[Ext. no.]#</p>	<p>บันทึกและพิมพ์ใบแจ้งหนี้</p> <p>-บันทึก วันที่ ในรายการใบแจ้งหนี้</p> <p>-บันทึก จำนวนเงิน ในรายการ</p> <p>-บันทึก จำนวนเงินต่อหน่วย, จำนวนหน่วย ในรายการ</p> <p>-บันทึกจำนวนเงินต่อหน่วย,ช่วงหน่วย เริ่มต้น และหน่วยสุดท้าย ในรายการ</p> <p>-พิมพ์ใบแจ้งหนี้ ของสายใน ช่วงวันที่</p> <p>-พิมพ์ใบแจ้งหนี้ของสายในช่วงวันที่เดิม</p>	<p>Setting and print Invoice.</p> <p>-Setting record item date. E-9</p> <p>-Setting total amount. E-11</p> <p>-Setting amount per unit and total unit. E-11</p> <p>-Setting amount per unit, start unit and end unit. E-11</p> <p>-Print extension invoice. E-13</p> <p>-Print extension invoice with the old date. E-13</p>

*5544#	พิมพ์วงเงินที่ใช้ไป/จำกัดวงเงินของ ทุกสายใน	Print used & limited money.	E-14
*552 ☞	พิมพ์รายงานการใช้ทั้งหมดทุก Even	Print ECS.	
*[Ext]#	ระบุสายใน	- By Room	E-15
[Ext. no.][Start date]*[End date]#	ระบุเครื่องโทรศัพท์ภายในและช่วงวันที่	- By Ext.no And date.	E-15
**[Start date]*[End date]#	ระบุช่วงเวลา ของทุกสายใน	- By date all Room.	E-15
*5521 ☞	พิมพ์รายงานผลรวม Even ต่อ 1Record	Print ECS.	
*[Ext]#	ระบุสายใน	- By Ext.no	E-16
[Ext. no.][Start date]*[End date]#	ระบุเครื่องโทรศัพท์ภายในและช่วงวันที่	- By Ext.no And date.	E-16
**[Start date]*[End date]#	ระบุช่วงเวลา ของทุกสายใน	- By date all extension.	E-16
*5522 ☞	พิมพ์รายงานค่าใช้จ่ายรวมทั้งหมด.	Print ECS.	
*[Ext]#	ระบุสายใน	- By Ext.no	E-17
[Ext. no.][Start date]*[End date]#	ระบุเครื่องโทรศัพท์ภายในและช่วงวันที่	- By Ext.no And date.	E-17
**[Start date]*[End date]#	ระบุช่วงเวลา ของทุกสายใน	- By date all extension.	E-17
*552 ☞	พิมพ์รายงานการใช้เครื่อง ECS. ทุกห้อง	Print the system parameter.	
#[Ext.no]#	ระบุสายใน	Print Built-In Manual.	E-18
#[Ext. no.]*[Start date]*[End date]#	ระบุเครื่องโทรศัพท์ภายใน และช่วงวันที่	Print system usage report.	E-18
**[Start date]*[End date]#	ระบุช่วงเวลา ของทุกสายใน	Print service command.	E-18
*5521 ☞	พิมพ์รายงานผลรวม Even ต่อ 1Record	Print the system parameter.	
#[Ext.no]#	ระบุสายใน	Print Built-In Manual.	E-19
#[Ext. no.]*[Start date]*[End date]#	ระบุเครื่องโทรศัพท์ภายใน และช่วงวันที่	Print system usage report.	E-19
**[Start date]*[End date]#	ระบุช่วงเวลา ของทุกสายใน	Print service command.	E-19
*5522 ☞	พิมพ์รายงานค่าใช้จ่ายรวมทั้งหมด.	Print the system parameter.	
#[Ext.no]#	ระบุสายใน	Print Built-In Manual.	E-20
#[Ext. no.]*[Start date]*[End date]#	ระบุเครื่องโทรศัพท์ภายใน และช่วงวันที่	Print system usage report.	E-20
**[Start date]*[End date]#	ระบุช่วงเวลา ของทุกสายใน	Print service command.	E-20
*559[0-9]#	พิมพ์รายงานค่าที่โปรแกรมไว้	Print the system parameter.	E-21
*550[0-9]#	พิมพ์คู่มือต่าง ๆ	Print Built-In Manual.	E-22
5550[Start date]*[End date]#	พิมพ์รายงานระบบ	Print system usage report.	E-23
5551[Start date]*[End date]#	พิมพ์รายงานบริการ	Print service command.	E-23
5559[Start date]*[Start date]#	คำนวณเงินที่ใช้	Calculate used money again.	E-24
*5540#	สั่งให้เครื่องพิมพ์หยุดพิมพ์	Stop printing.	E-25
*5541#	สั่งให้ชั้นหน้ากระดาษใหม่	Initial paper feed.	E-25
*5542#	สั่งให้เลื่อนกระดาษ 1 หน้า	Advance paper to the next page.	E-25

1. พิมพ์การใช้โทรศัพท์, mini bar ของสายใน

1. Print SMDR., mini bar order by extension no.

ระดับผู้ใช้/User level All users Control group System control Printing control Relay control

รายงานการใช้โทรศัพท์ เมื่อสั่งพิมพ์ตามสายในจะมีรายการของมินิบาร์รวมออกมาด้วย ดังนั้นหากต้องการรายงานมินิบาร์ สามารถใช้คำสั่งเดียวกัน

Printing SMDR. Report and Mini Bar report use the same command.

Hang of 1 Press * Press 5 Press 5 Press 6 Press *

➔ ระบุสายใน, ช่วงวันที่ by extension, date

วันที่เดิม ระบุสายใน old date by extension

ทุกพอร์ตสายใน ระบุช่วงวันที่ all extension port by date

ระบุสายใน, ช่วงวันที่, ประเภทโทร by extension, date and list group

Press # Hang up

วิธีใช้

- ยกหูโทรศัพท์ หรือ กดปุ่ม “SP-Phone”
- เลือกพิมพ์รายงานการใช้โทรศัพท์และมินิบาร์ โดย
 - ระบุหมายเลขสายใน และช่วงวันที่
กด “ *556*[Ext. no.]*[Start date]*[End date] # ”
 - ระบุหมายเลขสายใน ใช้ช่วงวันที่เดิม ที่ใช้ล่าสุด
กด “ *556*[Ext. no.]# ”
 - ระบุช่วงวันที่ ของทุกสายใน เรียงตามพอร์ตสายใน
กด “ *556**[Start date]*[End date]# ”
 - ระบุหมายเลขสายใน, ช่วงวันที่ และประเภทการโทร
กด “ *556*[Ext. no.]*[Start date]*[End date]*
[List Group1-32] # ”
- จะมีเสียงยอมรับคำสั่ง 2 beep
- วางหู

หมายเหตุ

- ☞ ดูรูปแบบการพิมพ์รายงานของตู้
- ☞ ตู้ติดตั้งใหม่ ควรตรวจสอบว่าระบบได้บันทึกข้อมูลและเก็บไว้ภายในตู้ได้ตามต้องการแล้วหรือไม่

Operation

- Lift the hand set or press the “SP-Phone” button.
- Select Print SMDR., mini bar report by
 - Specify extension number and date.
Press “ *556*[Ext. no.]*[Start date]*[End date]# ”.
 - Specify extension number and old date.
Press “ *556*[Ext. no.]# ”.
 - Specify date for all extension sort by Ext. port.
Press “ *556**[Start date]*[End date]# ”.
 - Specify extension number, date and list group.
Press “ *556*[Ext. no.]*[Start date]*[End date]*
[List Group1-32] # ”.
- If command success, Confirmed tone will present.
- Hang up.

Comment

- ☞ See SMDR. Printing format.
- ☞ New installation system should be test recorded and reported SMDR.

☞ การสำรองข้อมูล เนื่องจากข้อมูลการใช้โทรศัพท์ภายในตู้ อาจจะเก็บเงินจากผู้โทรศัพท์ ดังนั้น ผู้ดูแลระบบควรวางแผนการทำสำรองข้อมูลระหว่างเดือนเพื่อป้องกันไว้ เช่น เมื่อข้อมูลการใช้มากกว่าที่จะเก็บได้ (ตู้ JSD-Series.V3 และ DIAMOND3) นี้เก็บข้อมูลได้ประมาณ 20,000 รายการหรือเมื่ออุปกรณ์เสื่อม / เสีย เสี่ยงต่อข้อมูลข้อมูลสูญหาย การสำรองข้อมูลทำได้หลายกรณี เช่น การพิมพ์ข้อมูลเก็บไว้ประจำสัปดาห์ โดยการส่งข้อมูลไปเก็บไว้ในคอมพิวเตอร์, โดยโปรแกรม Billing หรือ โปรแกรมสื่อสาร-อนุกรมอื่นๆ

☞ การตั้งวงเงิน สำหรับผู้ใช้โทรศัพท์ซึ่งเป็นการป้องกันความสูญเสียที่จะเกิดขึ้น เนื่องจากผู้ใช้ไม่ยอมชำระค่าโทรศัพท์ และเงินค้ำประกันการใช้โทรศัพท์ ไม่เพียงพอ

☞ วงเงินที่ตั้งไว้ จะเริ่มนับใหม่ เมื่อสั่งปลดสต็อก โดยผู้ดูแลระบบ (*502*[Ext. no.]#) ไม่ว่าขณะนั้นวงเงินที่ใช้ไปจะเป็นเท่าไรแล้วก็ตาม

☞ การคิดค่าโทรศัพท์และวงเงินการใช้โทรศัพท์ อาศัยฐานข้อมูลซึ่งมีอยู่ภายในตู้ ดังนั้นอาจจะไม่ตรงตามการใช้งานจริง เช่น มือถือหมายเลขใหม่ๆ อัตราการคิดเงินอาจจะไม่ตรงตามขององค์การโทรศัพท์ฯ หรือเครื่องถูกล็อคจากวงเงินเต็ม ไม่ตรงตามที่ได้กำหนดไว้ในโปรแกรม จึงควรมีการปรับปรุงตารางคิดเงินสม่ำเสมอ

☞ ในการเก็บข้อมูลสามารถใช้ระบบไลน์รีเวิร์ส ซึ่งจะให้ข้อมูลที่ถูกต้องแต่ต้องขอบริการพิเศษจากองค์การโทรศัพท์ ดังนั้น หากมีการใช้ สายนอกที่ไม่มีไลน์รีเวิร์ส จะใช้การตั้งเวลาจากการใช้สายนอก
*ระวัง ห้ามตั้งไลน์รีเวิร์ส กับสายนอกที่ไม่มีบริการนี้

☞ การโปรแกรมเกี่ยวข้องกับที่สำคัญ

1. การเก็บข้อมูลการโทร P050-P055
2. เลือกให้เก็บข้อมูลการโทรที่เครื่องไหน P057
3. เลือกให้พิมพ์อัตโนมัติ P060
4. เลือกให้พิมพ์เมื่อได้รับคำสั่ง P061
5. เลือกภาษาไทย/อังกฤษในรายงานการพิมพ์ P065
6. กำหนดเชื่อมต่อทางอนุกรม RS-232 P064
7. ความเร็วของอนุกรม RS-232 บนแผง CPU
8. ช่วงเวลาเริ่มเก็บบันทึกข้อมูล P109
9. การจัดหน้ากระดาษของเครื่องพิมพ์ P066-P069
10. กลุ่มสายนอก/สายในที่ที่ต้องการพิมพ์ P062-P063
11. ตั้งอัตราการคิดเงินการโทรภายใน P400-P405
12. ตั้งอัตราการคิดเงินการโทรเข้า P410-P415
13. ตั้งอัตราการคิดเงินการโทรออก P420-P437
14. วงเงินการใช้โทรศัพท์ โปรแกรมที่ P251

☞ Beware of back up your SMDR. Due to buffer full or component failure.

☞ Limit money credit for minimum loses.

☞ Unlock other extension from operator will reset the money credit used to zero.

☞ Billing system use internal database.
You should be frequently up grade your database.

☞ Beware of program line reverse to with out line reverse service CO. line.

☞ Programming

1. Recording the call. P050-P055
2. Records type all, first or last extension. P057
3. Automatic Printer Port. P060
4. Manual Printer Port. P061
5. SMDR. Report language Thai/English. P065
6. Serial interface RS232 parameter. P064
7. Setting RS232 speed at CPU card.
8. Duration time to start recording. P109
9. Paper setting. P066-P069
10. CO. Group or Ext. Group to reported. P062-P063
11. Billing charge for intercom call. P400-P405
12. Billing charge for incoming call. P410-P415
13. Billing charge for outgoing call. P420-P437
14. Money limit. P251

2. พิมพ์การใช้โทรศัพท์, mini bar ระบุหมายเลขนำหน้าสายใน 2. Print SMDR., mini bar order by prefix extension no.

ระดับผู้ใช้/User level All users Control group System control Printing control Relay control

เหมาะสำหรับการพิมพ์รายงานเป็นกลุ่ม โดยใช้เลขนำหน้าของหมายเลขเครื่องภายใน เช่น พิมพ์รายงานของเครื่องที่ขึ้นต้นด้วย 1 ทั้งหมด หรือต้องการพิมพ์รายงาน เรียงตามหมายเลขของสายใน

Printing report by group of prefix number such as prefix number start with no.1 or print all extension sort by extension number.

Hangoff Press * Press 5 Press 5 Press 6 Press #

↳ ระบุหมายเลขนำหน้า, ช่วงวันที่
 by prefix extension, date
 Extension Press * Date Press * Date

↳ วันที่เดิม ระบุหมายเลขนำหน้าสายใน
 old date by prefix extension
 Extension #

↳ ทุกสายใน ระบุช่วงวันที่
 all extension port by date
 Press * Date Press * Date

↳ ระบุสายใน, ช่วงวันที่, ประเภทโทร
 by extension, date and list group
 Extension Press * Date Press * Date Press * 1 3 2

Press # Hang up

วิธีใช้

- ยกหูโทรศัพท์ หรือ กดปุ่ม “SP-Phone”
- เลือกพิมพ์รายงานการใช้โทรศัพท์และมินิบาร์ โดย
 - ระบุกลุ่มเลขนำของหมายเลขสายใน และช่วงวันที่
กด “ *556#[Prefix Ext. no]*[Start date]*[End date]# ”
 - ระบุกลุ่มเลขนำ ใช้ช่วงวันที่เดิม ที่ใช้ล่าสุด
กด “ *556#[Prefix Ext. no]# ”.
 - ระบุช่วงวันที่ ของทุกสายในเรียงตามหมายเลขสายใน
กด “ *556#[*][Start date]*[End date]# ”
 - ระบุหมายเลขสายใน, ช่วงวันที่, ประเภทการโทร
กด “ *556#[Ext. no]*[Start date]*[End date]*
[List Group1-32] # ”.
- วางหูโทรศัพท์

หมายเหตุ

- ดูหมายเหตุเพิ่มเติม หน้า E-3, E-4.
- รูปแบบของ Start Date และ End Date
วาดตป(ชชนน) วันที่ 2 หลัก เดือน 2 หลัก ปี คศ. 2
หลัก ส่วนชั่วโมง 2 หลัก นาที 2 หลัก จะไม่ใส่ก็ได้

Operation

- Lift the hand set or press the “SP-Phone” button.
- Select Print SMDR., mini bar report by
 - Specify prefix extension number and date.
Press “ *556#[P.Ext.no]*[Start date]*[End date]# ”.
 - Specify prefix extension number and old date.
Press “ *556#[P. Ext. no]# ”.
 - Specify date for all extension sort by Ext. no.
Press “ *556#[*][Start date]*[End date]# ”.
 - Specify extension number, date and list group.
Press “ *556#[Ext. no]*[Start date]*[End date]*
[List Group1-32] # ”.
- Hang up.

Comment

- See more comment E-3, E-4.
- Start Date and End Date format
DDMMYY(HHNN) Date 2 digits, Month 2 digits,
Year 2 digits, Hour and Minute are option 2 digits.

3. พิมพ์การใช้โทรศัพท์ ของสายนอก

3. Print SMDR. by CO. line.

ระดับผู้ใช้/User level All users Control group System control Printing control Relay control

การพิมพ์รายงานการใช้โทรศัพท์ของสายนอก อาจใช้เพื่อเปรียบเทียบกับใบแจ้งหนี้ขององค์การโทรศัพท์

Printing SMDR. report from CO. line

วิธีใช้

- ยกหูโทรศัพท์ หรือ กดปุ่ม “SP-Phone”
- เลือกพิมพ์รายงานการใช้โทรศัพท์ โดย
 - ระบุหมายเลขสายนอก และช่วงวันที่
กด “ *557*[CO. line.]*[Start date]*[End date] # ”
 - ระบุหมายเลขสายนอก ใช้ช่วงวันที่เดิม ที่ใช้ล่าสุด
กด “ *557*[CO. line.]# ”
 - ระบุช่วงวันที่ ของทุกสายนอก
กด “ *557**[Start date]*[End date]# ”
 - ระบุหมายเลขสายนอก, ช่วงวันที่, ประเภทการโทร
กด “ *557*[CO. line.]*[Start date]*[End date]*
[List Group1-32] # ”
- จะมีเสียงยอมรับคำสั่ง 2 beep
- วางหูโทรศัพท์

หมายเหตุ

☞ รายงานการใช้สายนอกเมื่อเปรียบเทียบกับขององค์การโทรศัพท์ อาจแตกต่างกัน เนื่องจากใช้ฐานข้อมูลภายในตู้ที่ต่างจากองค์การ และช่วงเวลาเริ่มเก็บข้อมูลต่างกัน

Operation

- Lift the hand set or press the “SP-Phone” button.
- Select Print SMDR. report by
 - Specify CO. line and date.
Press “ *557*[CO. line.]*[Start date]*[End date]# ”.
 - Specify CO. line and old date.
Press “ *557*[CO. line.]# ”.
 - Specify date for all CO. line.
Press “ *557**[Start date]*[End date]# ”.
 - Specify CO. line, date and list group.
Press “ *557*[CO. line.]*[Start date]*[End date]*
[List Group1-32] # ”.
- If command success, Confirmed tone will present
- Hang up.

Comment

☞ CO. line report may be different from TOT. Invoice due to different database and different start record time.

4. พิมพ์การใช้โทรศัพท์ เรียงตามลำดับรายการ

4. Print transaction SMDR.

ระดับผู้ใช้/User level All users Control group System control Printing control Relay control

เป็นการพิมพ์รายงานเรียงตามเวลาที่เก็บข้อมูล หรือ
พิมพ์ข้อมูลที่ได้นับทุกไว้ทั้งหมด

SMDR. Report sort by transaction.

จากจุดเริ่มต้น
from start pointer

ระบุวันที่
specify date

ระบุสายนอก,วันที่, ประเภทการโทร
by co, line date and list group

วิธีใช้

- ยกหูโทรศัพท์ หรือ กดปุ่ม “SP-Phone”
- เลือกพิมพ์รายงานการใช้โทรศัพท์ โดย
 - พิมพ์ข้อมูลที่ค้างในตู้ ทั้งหมด หรือ ที่ไม่เคยพิมพ์
กด “ *555# ”
 - พิมพ์ข้อมูลในตู้ ระบุช่วงวันที่ ตามลำดับรายการ
กด “ *555*[Start date]*[End date]# ”
 - พิมพ์ข้อมูลในตู้ ระบุช่วงวันที่ และประเภทการโทร
กด “ *555*[Start date]*[End date]*
[List Group1-32]# ”
- จะมีเสียงยอมรับคำสั่ง 2 beep
- วางหูโทรศัพท์

หมายเหตุ

- ☞ *555# เพื่อพิมพ์ข้อมูลทั้งหมด รวมทั้งที่เคยพิมพ์แล้ว
เมื่อใช้คำสั่ง *5548# ก่อนการใช้ *555#
- ☞ *555# เพื่อพิมพ์ข้อมูลทั้งหมดที่ไม่เคยพิมพ์ เช่น เมื่อ
กำหนดวิธีการพิมพ์เมื่อได้รับคำสั่ง โปรแกรม P060
แล้วการใช้ *555# คือการพิมพ์ข้อมูลถัดจากการพิมพ์
ครั้งที่แล้วที่ยังค้างอยู่ภายในตู้
- ☞ List Group คือ กลุ่มหมายเลขการโทรออกว่าต้องการ
ให้พิมพ์รายละเอียดหรือไม่ เช่น กลุ่ม 3 คือ รายละเอียด
การโทรทางไกล ดูโปรแกรม P428

Operation

- Lift the hand set or press the “SP-Phone” button.
- Select Print SMDR. report by
 - Lacked SMDR. Printing.
Press “ *555# ”.
 - Specify date sort by transaction.
Press “ *555*[Start date]*[End date]# ”.
 - Specify date and list group.
Press “ *555*[Start date]*[End date]*
[List Group1-32]# ”.
- If command success, Confirmed tone will present
- Hang up.

Comment

- ☞ Use *555# after *5548# command will dump all
recorded transaction.
- ☞ If you program manual mode in program P060.
This command (*555#) will print lacked data.
- ☞ List Group is the group of outgoing number to print
detail such as group 3 = Long distance calls.
See program P428

5. การย้ายตำแหน่งการพิมพ์ข้อมูลอัตโนมัติ

5. Setting recorded data for automatic SMDR.

ระดับผู้ใช้/User level All users Control group System control Printing control Relay control

ใช้กำหนดตำแหน่งจะเริ่มพิมพ์ข้อมูล (เก่าสุด, ใหม่สุด) ด้วยการพิมพ์ทันทีเมื่อส่งด้วยคำสั่ง “ * 555 # ” หรือการพิมพ์ข้อมูลอัตโนมัติ(P060) เท่านั้น ไม่มีผลกับคำสั่งพิมพ์อื่นๆ (ในที่นี้การสั่ง “*555#” เหมือนพิมพ์อัตโนมัติ) ดู... พิมพ์การใช้โทรศัพท์ เรียงตามลำดับรายการ

Set transaction position to oldest or newest for command “ * 5 5 5 # ” or print automatic mode (P060) only. (This page: Command “*555#” equal to print automatic mode.) Refer... Print transaction SMDR.



กำหนดจุดเริ่มพิมพ์ข้อมูลตำแหน่งเริ่มต้น
Set all data for automatic SMDR.



กำหนดจุดเริ่มพิมพ์ข้อมูล ณ เวลาปัจจุบัน
Initial data for automatic SMDR printing.

วิธีใช้

- ยกหูโทรศัพท์ หรือ กดปุ่ม “SP-Phone”
- เลือกรายงานที่ต้องการพิมพ์
 - กำหนดตำแหน่งจุดเริ่มพิมพ์ข้อมูลเก่าสุด กด “ * 5 5 4 8 # ”
 - กำหนดตำแหน่งจุดเริ่มพิมพ์ข้อมูลใหม่สุด กด “ * 5 5 4 9 # ”
- จะมีเสียงยอมรับคำสั่ง 2 beep
- วางหูโทรศัพท์

Operation

- Lift the hand set or press the “SP-Phone” button.
- Select report type.
 - Set all data for automatic SMDR. Press “ * 5 5 4 8 # ”.
 - Initial data for automatic SMDR printing. Press “ * 5 5 4 9 # ”.
- If command success. Confirmed tone will present.
- Hang up.

ตัวอย่าง : การจัดเก็บข้อมูลการใช้งาน

Example : Illustrate transaction positioning.

Point at ลำดับที่	Position ตำแหน่งที่	Date วันที่	Time เวลา	Ext. สายใน	Co. สาขานอก	Destination ปลายทาง	Dial-Number เลขหมาย	Comment สถานะ	Duration ระยะเวลา	Amount จำนวนเงิน
	0	20/7/2004	15:05	500	4	Y-NMA	234044213940	OC	0:08'57	82 * 7
	...									
	200	21/9/2003	14:03	500	1	Y-PKT	1234076232300	OC	0:01'21	26 * 7
	201	21/9/2004	15:17	500	3	Y-NMA	1234044305326	OC	0:02'36	34 * 7
ล่าสุด/last	▶ 202	22/9/2003	10:24	541	2	Y-SKA	1234074236327	OC	0:00'52	18 * 7
	203	24/9/2004	7:07	530	5	Y-NMA	1234044273226	OC	0:01'35	26 * 7
ใหม่สุด/newest	▶ 204	24/9/2004	8:15	507	2	Y-SKA	1234074220100	OC	0:05'41	58 * 7
เก่าสุด/oldest	▶ 205	20/5/2003	14:21	500	4	Y-UBN	1234045264439	OC	0:01'49	26 * 7
	...									
	20000	20/7/2004	14:37	500	3	Y-NMA	1234044213940	OC	0:00'11	18 * 7

หมายเหตุ

- ข้อมูลที่บันทึกเต็ม 20000 รายการแล้วระบบจะเริ่มวนกลับมาบันทึกซ้ำที่ตำแหน่งที่ 0 ไปตามลำดับอีก
- เมื่อกำหนดด้วย “*5549#” จะเริ่มข้อมูลใหม่สุดเสมอ
- +เมื่อสั่งพิมพ์ด้วย “*555#” ทันทีจะได้ข้อมูลเริ่มตั้งแต่ตำแหน่งใหม่สุด
- +ถ้ากำหนดตำแหน่งแล้วยังไม่สั่งพิมพ์ เมื่อมีข้อมูลใหม่เพิ่มเข้ามาก่อน ตำแหน่งจะยังคงอยู่ที่ตำแหน่งข้อมูลล่าสุด เมื่อสั่งพิมพ์ “*555#” จะได้ข้อมูลตั้งแต่ข้อมูลล่าสุดถึงข้อมูลใหม่สุด
- ตำแหน่งล่าสุดเกิดจากการหยุด Printer, ปิด computer หรือยังไม่พิมพ์
- เมื่อกำหนดด้วย “*5548#” และพิมพ์ด้วย “*555#” ข้อมูลทั้งหมดจะพิมพ์ออกมา เหมาะสำหรับการกู้ข้อมูล

Comment















- The system records begin at 0 to 20000 and relocated.
- Setting by “*5549#” command. The pointer will point at the newest.
- + Set immediately print by “*555#”. The transaction will start at newest.
- + After setting and new transaction bring up. The command “*555#” will print from the last position to the newest position, not from the real newest position.
- Last position cause by pause printer, stop computer or new listing.
- Position setting by “*5548#” and “*555#” . All transaction will print from the oldest position. Command “*5548#” suit for recover all transaction.

ธ. บันทึกวันที่ในรายการใบแจ้งหนี้
B. Invoice setting date.

 ระดับผู้ใช้/User level All users Control group System control Printing control Relay control

เป็นการบันทึก วันที่ของรายการต่างในใบแจ้งหนี้
ดู... บันทึกค่ารายการใบแจ้งหนี้

Input date of each item in invoice.
Refer... Invoice setting item value.

  5 5 8 Hangoff Press * Press 5 Press 5 Press 8	ค่าเช่าห้อง Room rental	 Press 1	 DDMMYY   Press # Date Press # Hang up
	ค่าน้ำ Water supply	 Press 2	
	ค่าไฟฟ้า Electricity supply	 Press 3	
	ค่าโทรศัพท์ Telephone	 Press 4	
	ค่าเคเบิลทีวี Cable TV.	 Press 5	
	ค่าซักกรีด Laundry	 Press 6	
	ค่าอาหาร Food	 Press 7	
	ค่าที่จอดรถ Car park	 Press 8	
	ค่าอื่นๆ Other charge	 Press 9	

วิธีใช้

1. ยกหูโทรศัพท์ หรือ กดปุ่ม “SP-Phone”

2. เลือก

บันทึกวันที่ค่าเช่าห้อง	กด *5581#
บันทึกวันที่ค่าน้ำ	กด *5582#
บันทึกวันที่ค่าไฟฟ้า	กด *5583#
บันทึกวันที่ค่าโทรศัพท์	กด *5584#
บันทึกวันที่ค่าเคเบิลทีวี	กด *5585#
บันทึกวันที่ค่าซักกรีด	กด *5586#
บันทึกวันที่ค่าอาหารและเครื่องดื่ม	กด *5587#
บันทึกวันที่ค่าที่จอดรถ	กด *5588#
บันทึกวันที่ค่าอื่นๆ	กด *5589#

3. กดวันที่ “วุดตปบ”

4. กดเครื่องหมาย #

5. จะมีเสียงยอมรับคำสั่ง 2 beep

6. วางหูโทรศัพท์

Operation

1. Lift the hand set or press the “SP-Phone” button.

2. Select

Room rental setting date.	Press *5581#
Water supply setting date.	Press *5582#
Electricity supply setting date.	Press *5583#
Telephone charge setting date.	Press *5584#
Cable TV. charge setting date.	Press *5585#
Laundry charge setting date.	Press *5586#
Food & Drink charge setting date.	Press *5587#
Car park setting date.	Press *5588#
Other fee charge setting date.	Press *5589#

3. Press date “DDMMYY”.

4. Press #.

5. If command success. Confirmed tone will present.

6. Hang up.

ตัวอย่าง : การป้อนวันที่ค่ารายการใบแจ้งหนี้

Example : Setting Invoice Item

ช่อง/Col1

ช่อง/Col 2

ช่อง/Col 3

รายการใช้จ่าย	Invoice Item	ป้อนรายการ Setting Item	วันที่รายการ Date
			# DDMMYY #
ค่าเช่า	Room rental	* 5 5 8 1 #	300909#
ค่ามิเตอร์น้ำ	Water Supply	* 5 5 8 2 #	250909#
ค่ามิเตอร์ไฟ	Electricity Supply	* 5 5 8 3 #	250909#
ค่าโทรศัพท์	Telephone	* 5 5 8 4 #	280909#
ค่า Cable TV	Cable TV	* 5 5 8 5 #	280909#
ค่าซักรีด	Laundry	* 5 5 8 6 #	250909#
ค่าเครื่องดื่ม	Food & Beverage	* 5 5 8 7 #	280909#
ค่าจอดรถ	Car Park	* 5 5 8 8 #	280909#
ค่าอื่น ๆ	Other Payment	* 5 5 8 9 #	280909#

ตัวอย่าง	รายการ/Item	กดช่อง/Press Col.	Example
☞ ค่าเช่า ณ วันที่ 30-09-09	1	2+3	Room rental date 30-09-09
☞ ค่ามิเตอร์น้ำ ณ วันที่ 25-09-09	2	2+3	Water Supply date 25-09-09
☞ ค่ามิเตอร์ไฟ ณ วันที่ 25-09-09	3	2+3	Electricity Supply date 25-09-09
☞ ค่าโทรศัพท์ ณ วันที่ 28-09-09	4	2+3	Telephone date 28-09-09
☞ ค่า Cable TV ณ วันที่ 28-09-08	5	2+3	Cable TV date 28-09-09
☞ ค่าซักรีด ณ วันที่ 25-09-09	6	2+3	Laundry date 25-09-09
☞ ค่าเครื่องดื่ม ณ วันที่ 28-09-09	7	2+3	Food & Beverage date 28-09-09
☞ ค่าจอดรถ ณ วันที่ 28-09-09	8	2+3	Car Park date 28-09-09
☞ ค่าอื่น ๆ ณ วันที่ 28-09-09	9	2+3	Other Payment date 28-09-09

หมายเหตุ

- ☞ เมื่อกำหนดค่าครบทุกรายการแล้วให้สั่งพิมพ์ทันที
- ☞ ข้อดี :
 - ถ้าวันที่รายการแต่ละห้องที่ต้องการพิมพ์ เท่ากัน ให้กำหนดวันที่ทุก ๆ รายการเพียงครั้งเดียวก่อนไปกำหนดค่ารายการให้ใบแจ้งหนี้ แต่ละห้อง
 - ถ้าไม่ต้องการใส่วันที่ ในการใช้งานข้อ 3. ไม่ต้องใส่วันที่
 - การกำหนดวันที่ให้รายการใดถ้ารายการนั้นไม่มีการกำหนดค่ารายการให้ใบแจ้งหนี้รายการนั้นๆ จะไม่ถูกพิมพ์
 - เปลี่ยนวันที่เฉพาะบางรายการได้
- ☞ รายการอื่นๆสามารถประยุกต์ โดยอาศัยแนวคิดจากตัวอย่างได้

Comment

- ☞ Setting all item and print immediately.
- ☞
 - If all item date equal to the next room, setting it at the first time.
 - If no need recorded date in invoice script item 3.
 - No setting item value, no list in the report.
 - Change each item not to all.
- ☞ Please apply the examples to serve your purpose.

7. บันทึกจำนวนเงิน ในรายการ

7. Setting total amount.

ระดับผู้ใช้/User level All users Control group System control Printing control Relay control

เป็นการบันทึกจำนวนให้ใบแจ้งหนี้
ดู...พิมพ์ใบแจ้งหนี้

Input your invoice data.
Refer... Print invoice.

The diagram illustrates the sequence of button presses for setting the total amount. It starts with a 'Hangoff' button, followed by *, 5, 5, and 8. A list of items is provided with corresponding numbers to be pressed: Room rental (1), Water supply (2), Electricity supply (3), Telephone (4), Cable TV (5), Laundry (6), Food (7), Car park (8), and Other charge (9). The diagram also shows a grid of button presses including *, #, and numeric keys, with labels like 'Press *', 'Press Button', and 'Press # lang up'.

วิธีใช้

- ยกหูโทรศัพท์ หรือ กดปุ่ม "SP-Phone"
- กด *558
- เลือกก่อนค่าใช้จ่ายในใบแจ้งหนี้ กด [1-9] *
- เลือก
 - ยอดเงินรวม กด aaaaaa
 - ยอดเงินต่อหน่วยและจำนวนหน่วยรวม กด uuuuu*tttt
 - ยอดเงินต่อหน่วยและหน่วยเริ่ม,สุด กด uuuuu*ssss*eeee
 - ไม่ต้องการให้พิมพ์รายงานไม่ต้องกด
- กดเครื่องหมาย #
- จะมีเสียงยอมรับคำสั่ง 2 beep
- วางหูโทรศัพท์

Operation

- Lift the hand set or press the "SP-Phone" button.
- Press *558
- Select item in invoice Press [1-9] *
- Select
 - Total amount. Press aaaaaa
 - Unit price and total unit. Press uuuuu*tttt
 - Unit price and Start unit-End unit Press uuuuu*ssss*eeee
 - No report No press.
- Press #.
- If command success. Confirmed tone will present.
- Hang up.

ตัวอย่าง: การป้อนค่ารายการใบแจ้งหนี้

Example: Setting invoice item value

ข้อ/Col1	ข้อ/Col2	ข้อ/Col4	ข้อ/Col5	ข้อ/Col6	ข้อ/Col7
รายการใช้จ่าย Invoice item	ป้อนรายการ Setting item	รวมราคา amount	ราคาต่อหน่วย * (หน่วยเริ่มต้น-หน่วยสิ้นสุด) Unit price * (start unit-end unit)	ราคาต่อหน่วย * จำนวนหน่วย Unit price * total unit	ลบรายการ ที่ไม่ต้องการ Clear item
		* aaaaa #	* uuuuu * ssss * eeee #	* uuuuu * tttt #	* #
ค่าเช่า rental	* 5 5 6 1	* 5000 #			
ค่ามิเตอร์น้ำ water supply	* 5 5 6 2		* 15 * 1010 * 1080 #		
ค่ามิเตอร์ไฟ electricity supply	* 5 5 6 3		* 10 * 110 * 190 #		
ค่าโทรศัพท์ telephone	* 5 5 6 4	* 800 #			
ค่า Cable TV cable TV	* 5 5 6 5				
ค่าซักผ้า laundry	* 5 5 6 6			* 10 * 75 #	
ค่าเครื่องดื่ม food & beverage	* 5 5 6 7				
ค่าจอดรถ car park	* 5 5 6 8				
ค่าอื่น ๆ other payment	* 5 5 6 9				

ตัวอย่าง	รายการ /item	กดช่อง /press col	Example
ค่าเช่า รวมราคา 5,000 บาท	1	2+4	Rental total 5,000 bath
ค่ามิเตอร์น้ำ หน่วยละ 15 บาท เริ่มหน่วยที่ 1010 - 1080	2	2+5	Water supply 15 bath/unit start meter at 1010 to 1080
ค่ามิเตอร์ไฟ หน่วยละ 10 บาท เริ่มหน่วยที่ 110 - 190	3	2+5	Electricity supply 10 bath/unit start meter at 110 to 190
ค่าโทรศัพท์ รวมราคา 800 บาท	4	2+4	Telephone total used 800 bath
ไม่มีรายการ ค่า Cable TV	5	2+7	Clear cable TV
ค่าซักผ้า หน่วยละ 10 บาท รวม 75 หน่วย	6	2+6	Laundry 10 bath/unit unit used 75
ไม่มีรายการ ค่าเครื่องดื่ม	7	2+7	Clear food & beverage
ไม่มีรายการ ค่าจอดรถ	8	2+7	Clear car park
ไม่มีรายการ ค่าอื่นๆ	9	2+7	Clear other service

หมายเหตุ**Comment**

☞ เมื่อกำหนดค่าครบทุกรายการแล้วให้สั่งพิมพ์ทันที

☞ Setting all item and print immediately.

☞ ข้อดี :

☞

- ถ้ารายการใดของห้องก่อนหน้าเท่ากับห้องที่กำลังบันทึก รายการนี้ไม่ต้องกดบันทึกอีก เช่น ค่าเช่าห้อง 5,000 ทุกห้อง ให้บันทึกที่ห้องแรกเพียงครั้งเดียวก็พอ และจะพิมพ์ให้ทุกห้องเหมือนกัน

- If some of the list equal to the next room, setting once at the first time.

- การ clear รายการโดยกด “ * # ” นั้น จะ clear เฉพาะค่าของรายการ แต่จะไม่ clear วันที่ ของรายการนั้น

- Clear by press “ * # “ means: clear item value not item date.

☞ รายการอื่นๆสามารถประยุกต์ โดยอาศัยแนวคิดจากตัวอย่างได้

☞ Please apply the examples to serve your purpose.

B. พิมพ์ใบแจ้งหนี้

B. Print Bill.

ระดับผู้ใช้/User level All users Control group System control Printing control Relay control

เป็นการพิมพ์ใบแจ้งหนี้ที่ได้จัดเตรียมข้อมูลล่วงหน้า
ดู... การใส่วันที่และข้อมูลในใบแจ้งหนี้

Printing Invoice.

Refer... Input date and data in invoice.

Hangoff

Press * Press 5 Press 5 Press 6 Press * Extension

ระบุสายใน & วันที่
by Ext. & date

วันที่เดิม ระบุสายใน
old date by Ext.

Press * Date Press * Date

Press # Hang up

วิธีใช้

- ยกหูโทรศัพท์ หรือ กดปุ่ม “SP-Phone”
- เลือกรายงานที่ต้องการพิมพ์
 - พิมพ์ใบแจ้งหนี้ ระบุวันที่
กด “ *558*[Ext. no.]*[Start date]*[End date] # ”
 - พิมพ์ใบแจ้งหนี้ วันที่เดิม
กด “ *558*[Ext. no.] # ”
- จะมีเสียงยอมรับคำสั่ง 2 beep
- วางหูโทรศัพท์

Operation

- Lift the hand set or press the “SP-Phone” button.
- Select report type.
 - Print invoice by date.
Press “ *558*[Ext. no]*[Start date]*[End date]# ”.
 - Print invoice by old date.
Press “ *558*[Ext. no.] # ”.
- If command success. Confirmed tone will present.
- Hang up.

9. พิมพ์รายงานการใช้งานเงิน/จำกัดวงเงิน

9. Print used money & limit money.

ระดับผู้ใช้/User level All users Control group System control Printing control Relay control

ในการใช้งานตู้สาขาให้มีการเก็บเงินกับผู้ใช้
และเพื่อ

Print report for every extension about credit limit
or credit usage.

ป้องกัน ความเสียหายที่จะเกิดขึ้น จากการใช้โทรศัพท์
สามารถจำกัดวงเงินการใช้งานของสายในได้ สามารถ
พิมพ์วงเงินที่ตั้งไว้ และจำนวนเงินที่ใช้ไป

**วิธีใช้**

1. ยกหูโทรศัพท์ หรือ กดปุ่ม “SP-Phone”
2. พิมพ์รายงานการใช้งานเงิน/จำกัดวงเงินทุกสายใน
กด “ * 5 5 4 4 # ”
3. จะมีเสียงยอมรับคำสั่ง 2 beep
4. วางหูโทรศัพท์

Operation

1. Lift the hand set or press the “SP-Phone” button.
2. Print used money & limit money.
Press “ * 5 5 4 4 # ”.
3. If command success. Confirmed tone will present.
4. Hang up.

หมายเหตุ

- ↪ จำนวนเงินที่ตั้งไว้ อาศัยฐานข้อมูลการคิดเงินภายในตู้ ดังนั้น อาจจะไม่ตรงตามความเป็นจริง ณ ขณะนั้น
- ↪ เนื่องจากมีหมายเลขใหม่ๆ ที่มีอัตราการคิดเงินไม่ตรงกับภายในตู้ เกิดขึ้นใหม่ตลอดเวลาการสั่งปลดล็อคเครื่องโทรศัพท์ จะทำให้วงเงินเป็นศูนย์
- ↪ โปรแกรมที่เกี่ยวข้องที่สำคัญ
 - แก้ไขข้อมูลเพื่อการคิดเงิน โทรภายใน P400-P405
 - แก้ไขข้อมูลเพื่อการคิดเงิน โทรเข้า P410-P415
 - แก้ไขข้อมูลเพื่อการคิดเงิน โทรออก P420-P437
 - วงเงินที่ตั้งได้ 1-65535 บาท โปรแกรม P251

Comment

- ↪ Money limit depends on internal billing database.
- ↪ Initial money limits by unlock from Control & High priority group.
- ↪ Programming
 - Intercom call charge. P400-P405
 - Incoming call charge. P410-P415
 - Outgoing call charge. P420-P437
 - Assign money limit 1-65535 units. P251

10. พิมพ์รายงานการเปิด/ปิด ระบบ ECS.

10. Print ECS.

ระดับผู้ใช้/User level All users Control group System control Printing control Relay control

เพื่อป้องกันการรั่วไหลของรายได้และควบคุมค่าใช้จ่าย สามารถรายงานการเปิด/ปิดไฟฟ้าและพิมพ์ได้โดยไม่ต้องใช้เครื่องคอมพิวเตอร์ง่ายและสะดวกต่อการควบคุม

Protect to consume and control expenses. Can print report on/off electric. Control is easy and convenient.

Hangoff Press * Press 5 Press 5 Press 2 Press *

ระบุหมายเลขห้อง
By extension

ระบุช่วงวันที่
By date

ระบุหมายเลขห้อง, ช่วงวันที่
By extension and date

Press # Hang up

วิธีใช้

- ยกหูโทรศัพท์ หรือ กดปุ่ม “SP-Phone”
- เลือกรายงานที่ต้องการพิมพ์
 - พิมพ์แสดงรายงานทั้งหมดทุก Event แบบระบุหมายเลขห้อง วันที่เดิม
กด “ *552*[Ext.no.]”
 - พิมพ์แสดงรายงานทั้งหมดทุก Event แบบระบุช่วงวันที่
กด “ *552**[Start Date]*[End Date]# ”
 - พิมพ์แสดงรายงานทั้งหมดทุก Event แบบ ระบุหมายเลขห้อง, ช่วงวันที่
กด “ *552*[Ext. no.]*[Start Date]*[End Date]# ”
- จะมีเสียงยอมรับคำสั่ง 2 beep
- วางหูโทรศัพท์

หมายเหตุ

- โปรแกรมที่เกี่ยวข้องที่สำคัญ
 - กำหนดให้บันทึกคำสั่งบริการ.P056
เช่น Set เป็น “1” แสดงรายงาน ECS.ทุกห้อง
Set เป็น “32” แสดงรายงานECS.เฉพาะห้องที่มีค่าใช้จ่าย
 - การตั้งค่าเวลาของระบบควบคุมไฟฟ้า. P307
 - โหมดของระบบควบคุมไฟฟ้า P308
 - กำหนดอัตราค่าใช้จ่าย ECS.P311
 - กำหนดเวลาเตือนเมื่อใกล้หมดเวลาใช้งาน.P312

Operation

- Lift the hand set or press the “SP-Phone” button.
- Select print ECS.
 - Print Even type all reporta as specify extension
Press “ *552*[Ext.no.]”
 - Print Even type all reporta as specify date.
Press “ *552**[Start Date]*[End Date]# ”
 - Print Even type all reporta as specify extension and date.
Press “ *552*[Ext. no.]*[Start Date]*[End Date]# ”
- If command success. Confirmed tone will present.
- Hang up.

Comment

- Programming
 - Service Command to Record. P056
 - ECS. Timer. P307
 - ECS. Mode. P308
 - ECS. Rate. P311
 - ECS. Warning Times. P312

11. พิมพ์รายงานการใช้ผลรวม Event ต่อ 1 Record

11. Print ECS.

ระดับผู้ใช้/User level All users Control group System control Printing control Relay control

สามารถพิมพ์แบบแสดงรายงานการใช้ผลรวมของ Event ต่อ 1 Record โดยจะไม่แสดงรายละเอียดของ Event เช่น temp, offM เป็นต้น

You can print reports using the sum of 1 record Event will display information such as Event, offM etc.

Diagram illustrating the button sequences for printing reports:

- Hangoff: Press *
- By extension: Press 5 Press 5 Press 2 Press 1 Press *
- By date: DDMMYY DDMMYY
- By extension and date: DDMMYY DDMMYY
- Additional buttons: Press # Hang up

วิธีใช้

- ยกหูโทรศัพท์ หรือ กดปุ่ม “SP-Phone”
- เลือกรายงานที่ต้องการพิมพ์
 - พิมพ์แสดงรายงานใช้งานผลรวมของ Event ต่อ 1 Record แบบระบุหมายเลขห้อง วันที่เต็ม
กด “ *5521*[Ext.no.]”
 - พิมพ์แสดงรายงานใช้งานผลรวมของ Event ต่อ 1 Record แบบระบุช่วงวันที่
กด “ *5521**[Start Date]*[End Date]# ”
 - พิมพ์แสดงรายงานใช้งานผลรวมของ Event ต่อ 1 Record แบบ ระบุหมายเลขห้อง, ช่วงวันที่
กด “ *5521*[Ext. no.]*[Start Date]*[End Date]# ”
- จะมีเสียงยอมรับคำสั่ง 2 beep
- วางหูโทรศัพท์

หมายเหตุ

- โปรแกรมที่เกี่ยวข้องที่สำคัญ
 - กำหนดให้บันทึกคำสั่งบริการ.P056
เช่น Set เป็น “1” แสดงรายงาน ECS.ทุกห้อง
Set เป็น “32” แสดงรายงาน ECS.เฉพาะห้องที่มีค่าใช้จ่าย
 - การตั้งค่าเวลาของระบบควบคุมไฟฟ้า. P307
 - โหมดของระบบควบคุมไฟฟ้า P308
 - กำหนดอัตราค่าใช้จ่าย ECS.P311
 - กำหนดเวลาเตือนเมื่อใกล้หมดเวลาใช้งาน.P312

Operation

- Lift the hand set or press the “SP-Phone” button.
- Select print ECS.
 - Print reports using the sum of an Event to 1 Record of specify extension
Press “ *5521*[Ext.no.]”
 - Print reports using the sum of an Event to 1 Record of specify date.
Press “ *5521**[Start Date]*[End Date]# ”
 - Print reports using the sum of an Event to 1 Record of specify extension and date.
Press “ *5521*[Ext. no.]*[Start Date]*[End Date]# ”
- If command success. Confirmed tone will present.
- Hang up.

Comment

- Programming
 - Service Command to Record. P056
 - ECS. Timer. P307
 - ECS. Mode. P308
 - ECS. Rate. P311
 - ECS. Warning Times. P312

12. พิมพ์รายงานการใช้งานค่าใช้จ่ายรวม.

12. Print ECS.

ระดับผู้ใช้/User level All users Control group System control Printing control Relay control

สามารถพิมพ์แบบแสดงรายงานจำนวนครั้งในการ
สั่งงาน และค่าใช้จ่ายรวมเท่านั้น

You can print a report showing the number of
commands. And total cost only.

Diagram illustrating the button sequences for printing ECS reports:

- Hangoff**: Press * 5 5 2 2 *
- ระบุหมายเลขห้อง** (By extension): Press * Ext
- ระบุช่วงวันที่** (By date): Press * DDMMYY * DDMMYY
- ระบุหมายเลขห้อง, ช่วงวันที่** (By extension and date): Press * Ext * DDMMYY * DDMMYY
- Press # Hang up**: Press #

วิธีใช้

- ยกหูโทรศัพท์ หรือ กดปุ่ม “SP-Phone”
- เลือกรายงานที่ต้องการพิมพ์
 - พิมพ์แสดงรายงานค่าใช้จ่ายรวมทั้งหมด แบบระบุหมายเลขห้อง วันที่เดิม
กด “ *5522*[Ext.no.]”
 - พิมพ์แสดงรายงานค่าใช้จ่ายรวมทั้งหมด แบบระบุ ช่วงวันที่
กด “ *5522*[Start Date]*[End Date]# ”
 - พิมพ์แสดงรายงานค่าใช้จ่ายรวมทั้งหมด แบบระบุหมายเลขห้อง, ช่วงวันที่
กด “ *5522*[Ext. no.]*[Start Date]*[End Date]# ”
- จะมีเสียงยอมรับคำสั่ง 2 beep
- วางหูโทรศัพท์

หมายเหตุ

- โปรแกรมที่เกี่ยวข้องที่สำคัญ
 - กำหนดให้บันทึกคำสั่งบริการ.P056
เช่น Set เป็น “1” แสดงรายงาน ECS.ทุกห้อง
Set เป็น “32” แสดงรายงานECS.เฉพาะห้องที่มีค่าใช้จ่าย
 - การตั้งค่าเวลาของระบบควบคุมไฟฟ้า. P307
 - โหมดของระบบควบคุมไฟฟ้า P308
 - กำหนดอัตราค่าใช้จ่าย ECS.P311
 - กำหนดเวลาเตือนเมื่อใกล้หมดเวลาใช้งาน.P312

Operation

- Lift the hand set or press the “SP-Phone” button.
- Select print ECS.
 - Print report shows total costs for specify extension
Press “ *5522*[Ext.no.]”
 - Print report shows total costs for specify date.
Press “ *5522*[Start Date]*[End Date]# ”
 - Print report shows total costs for specify extension and date.
Press “ *5522*[Ext. no.]*[Start Date]*[End Date]# ”
- If command success. Confirmed tone will present.
- Hang up.

Comment

- Programming
 - Service Command to Record. P056
 - ECS. Timer. P307
 - ECS. Mode. P308
 - ECS. Rate. P311
 - ECS. Warning Times. P312

13. พิมพ์รายงานการเปิด/ปิด ระบบ ECS.

13. Print ECS.

ระดับผู้ใช้/User level All users Control group System control Printing control Relay control

เพื่อป้องกันการรั่วไหลของรายได้และควบคุมค่าใช้จ่าย สามารถรายงานการเปิด/ปิดไฟฟ้า และพิมพ์ได้โดยไม่ต้องใช้เครื่องคอมพิวเตอร์ ง่ายและสะดวกต่อการควบคุม

Protect to consume and control expenses. Can print report on/off electric. Control is easy and convenient.

Hangoff **Press *** **Press 5** **Press 5** **Press 2** **Press #**

ระบุหมายเลขห้อง
 By extension
Ext

ระบุวันที่
 By date
Press * **Date** **Press *** **Date**

ระบุหมายเลขห้อง, ช่วงวันที่
 By extension and date
Ext **Press *** **Date** **Press *** **Date**

**Hang up**

วิธีใช้

- ยกหูโทรศัพท์ หรือ กดปุ่ม “SP-Phone”
- เลือกรายงานที่ต้องการพิมพ์
 - พิมพ์ ระบุหมายเลขหน้าห้อง
กด “*552#[Ext no.]#”
 - พิมพ์ ทุกหมายเลขห้อง, ระบุวันที่
กด “*552#[Start Date]*[End Date]#”
 - พิมพ์ ระบุหมายเลขหน้าห้อง, ระบุวันที่
กด “*552#[Ext. no.]*[Start Date]*[End Date]#”
- จะมีเสียงยอมรับคำสั่ง 2 beep
- วางหูโทรศัพท์

หมายเหตุ

- โปรแกรมที่เกี่ยวข้องที่สำคัญ
 - กำหนดให้บันทึกคำสั่งบริการ.P056
เช่น Set เป็น “1” แสดงรายงาน ECS.ทุกห้อง
Set เป็น “32” แสดงรายงานECS.เฉพาะห้องที่มีค่าใช้จ่าย
 - การตั้งค่าเวลาของระบบควบคุมไฟฟ้า. P307
 - โหมดของระบบควบคุมไฟฟ้า P308
 - กำหนดอัตราค่าใช้จ่าย ECS.P311
 - กำหนดเวลาเตือนเมื่อใกล้หมดเวลาใช้งาน.P312

Operation

- Lift the hand set or press the “SP-Phone” button.
- Select print ECS.
 - Print Even type all reporta as specify extension.
Press “*552#[Ext no.]#”
 - Print Even type all reporta as specify date.
Press “*552#[Start Date]*[End Date]#”
 - Print Even type all reporta as specify extension and date.
Press “*552#[Ext. no.]*[Start Date]*[End Date]#”
- If command success. Confirmed tone will present.
- Hang up.

Comment

- Programming
 - Service Command to Record. P056
 - ECS. Timer. P307
 - ECS. Mode. P308
 - ECS. Rate. P311
 - ECS. Warning Times. P312

14. พิมพ์รายงานการเปิด/ปิด ระบบ ECS.

14. Print ECS.

ระดับผู้ใช้/User level All users Control group System control Printing control Relay control

สามารถพิมพ์แบบแสดงรายงานการใช้ผลรวมของ Event ต่อ 1 Record โดยจะไม่แสดงรายละเอียดของ Event เช่น temp, offM เป็นต้น

You can print reports using the sum of 1 record Event will display information such as Event, offM etc.

Diagram illustrating the keypad sequences for printing reports:

- Hangoff
- Press * Press 5 Press 5 Press 2 Press 1 Press #
- ระบุหมายเลขห้อง (By extension): Ext
- ระบุช่วงวันที่ (By date): * Date * Date
- ระบุหมายเลขห้อง, ช่วงวันที่ (By extension and date): Ext * Date * Date
- Press # Hang up

วิธีใช้

- ยกหูโทรศัพท์ หรือ กดปุ่ม “SP-Phone”
- เลือกรายงานที่ต้องการพิมพ์
 - พิมพ์แสดงรายงานใช้งานผลรวมของ Event ต่อ 1 Record ระบุหมายเลขหน้าห้อง
กด “*5521#[Ext no.]#”
 - พิมพ์แสดงรายงานใช้งานผลรวมของ Event ต่อ 1 Record ทุกหมายเลขห้อง, ระบุวันที่
กด “*5521#[*Start Date]*[End Date]#”
 - พิมพ์แสดงรายงานใช้งานผลรวมของ Event ต่อ 1 Record ระบุหมายเลขหน้าห้อง, ระบุวันที่
กด “*5521#[Ext. no.]*[Start Date]*[End Date]#”
- จะมีเสียงยอมรับคำสั่ง 2 beep
- วางหูโทรศัพท์

หมายเหตุ

- โปรแกรมที่เกี่ยวข้องที่สำคัญ
 - กำหนดให้บันทึกคำสั่งบริการ.P056
เช่น Set เป็น “1” แสดงรายงาน ECS.ทุกห้อง
Set เป็น “32” แสดงรายงานECS.เฉพาะห้องที่มีค่าใช้จ่าย
 - การตั้งค่าเวลาของระบบควบคุมไฟฟ้า. P307
 - โหมดของระบบควบคุมไฟฟ้า P308
 - กำหนดอัตราค่าใช้จ่าย ECS.P311
 - กำหนดเวลาเตือนเมื่อใกล้หมดเวลาใช้งาน.P312

Operation

- Lift the hand set or press the “SP-Phone” button.
- Select print ECS.
 - Print reports using the sum of an Event to 1 Record of specify extension.
Press “*5221#[Ext no.]#”
 - Print reports using the sum of an Event to 1 Record of specify date.
Press “*5521#[*Start Date]*[End Date]#”
 - Print reports using the sum of an Event to 1 Record of specify extension and date.
Press “*5521#[Ext. no.]*[Start Date]*[End Date]#”
- If command success. Confirmed tone will present.
- Hang up.

Comment

- Programming
 - Service Command to Record. P056
 - ECS. Timer. P307
 - ECS. Mode. P308
 - ECS. Rate. P311
 - ECS. Warning Times. P312

15. พิมพ์รายงานการเปิด/ปิด ระบบ ECS.

15. Print ECS.

ระดับผู้ใช้/User level All users Control group System control Printing control Relay control

สามารถพิมพ์แบบแสดงรายงานจำนวนครั้งในการ
สั่งงาน และค่าใช้จ่ายรวมเท่านั้น

You can print a report showing the number of
commands. And total cost only.

Hangoff Press * Press 5 Press 5 Press 2 Press 2 Press #

ระบุหมายเลขห้อง
By extension

ระบุช่วงวันที่
By date

ระบุหมายเลขห้อง, ช่วงวันที่
By extension and date

Press # Hang up

วิธีใช้

- ยกหูโทรศัพท์ หรือ กดปุ่ม “SP-Phone”
- เลือกรายงานที่ต้องการพิมพ์
 - พิมพ์แสดงรายงานค่าใช้จ่ายรวมทั้งหมด แบบ
ระบุหมายเลขนำหน้าห้อง
กด “*5522#[Ext no.]#”
 - พิมพ์แสดงรายงานค่าใช้จ่ายรวมทั้งหมด แบบ
ทุกหมายเลขห้อง, ระบุวันที่
กด “ *5522#[Start Date]*[End Date]# ”
 - พิมพ์แสดงรายงานค่าใช้จ่ายรวมทั้งหมด แบบ
ระบุหมายเลขนำหน้าห้อง, ระบุวันที่
กด “ *5522#[Ext. no.]*[Start Date]*[End Date]# ”
- จะมีเสียงยอมรับคำสั่ง 2 beep
- วางหูโทรศัพท์

หมายเหตุ

- โปรแกรมที่เกี่ยวข้องที่สำคัญ
 - กำหนดให้บันทึกคำสั่งบริการ.P056
เช่น Set เป็น “1” แสดงรายงาน ECS.ทุกห้อง
Set เป็น “32” แสดงรายงานECS.เฉพาะห้องที่มีค่าใช้จ่าย
 - การตั้งค่าเวลาของระบบควบคุมไฟฟ้า. P307
 - โหมดของระบบควบคุมไฟฟ้า P308
 - กำหนดอัตราค่าใช้จ่าย ECS.P311
 - กำหนดเวลาเตือนเมื่อใกล้หมดเวลาใช้งาน.P312

Operation

- Lift the hand set or press the “SP-Phone” button.
- Select print ECS.
 - Print report shows total costs for specify
extension.
Press “ *5222#[Ext no.]#”
 - Print report shows total costs for specify date.
Press “ *5522#[Start Date]*[End Date]# ”
 - Print report shows total costs for specify
extension and date.
Press “ *5522#[Ext. no.]*[Start Date]*[End Date]# ”
- If command success. Confirmed tone will present.
- Hang up.

Comment

- Programming
 - Service Command to Record. P056
 - ECS. Timer. P307
 - ECS. Mode. P308
 - ECS. Rate. P311
 - ECS. Warning Times. P312

1B. พิมพ์รายงานค่าที่โปรแกรม

1B. Print system parameter.

ระดับผู้ใช้/User level All users Control group System control Printing control Relay control

พิมพ์รายงานค่าต่างๆที่ได้โปรแกรมไว้ในตู้
ดู... คู่มือการโปรแกรม

Print the system parameter.
Refer... Programming manual.

Hangoff Press * Press 5 Press 5 Press 9

ส่วนกลาง System Press 0

สายนอก CO. line Press 1

สายใน(กลางวัน/กลางคืน) Extension (Day/Night) Press 2

การตรวจจับ Sensor Press 3

การคิดเงิน Billing Press 4

ฐานเวลา Time base Press 8

ทั้งหมด All parameter Press 9

Press # Hang up

วิธีใช้

- ยกหูโทรศัพท์ หรือ กดปุ่ม “SP-Phone”
- เลือกรายงานที่ต้องการพิมพ์
ที่ใช้ของส่วนกลาง POXX กด “ *5590# ”
ส่วนของสายนอก P1XX กด “ *5591# ”
ส่วนของสายใน (กลางวัน/กลางคืน) P2XX กด “ *5592# ”
ส่วนของการตรวจจับ P3XX กด “ *5593# ”
ส่วนของการคิดเงิน P4XX กด “ *5594# ”
ฐานเวลาของระบบ P8XX กด “ *5598# ”
โปรแกรมทั้งหมด กด “ *5599# ”
- จะมีเสียงยอมรับคำสั่ง 2 beep
- วางหูโทรศัพท์

Operation

- Lift the hand set or press the “SP-Phone” button.
- Select parameter report type.
System parameter P0XX. Press “ *5590# ”.
CO. line parameter P1XX. Press “ *5591# ”.
Extension (Day/Night) P2XX. Press “ *5592# ”.
Sensor P3XX. Press “ *5593# ”.
Billing parameter P4XX. Press “ *5594# ”.
Time base parameter P8XX. Press “ *5598# ”.
All parameter. Press “ *5599# ”.
- If command success. Confirmed tone will present.
- Hang up.















17. พิมพ์คู่มือต่างๆ

17. Print system manual.

ระดับผู้ใช้/User level All users Control group System control Printing control Relay control

เป็นการพิมพ์คู่มือต่างๆของผู้ ออกทางเครื่องพิมพ์ หรือคอมพิวเตอร์ เพื่อการใช้งานที่ถูกต้อง และสามารถ เก็บไว้ร่วมกับตู้ตลอดเวลา

Print built-in manual.

						พิมพ์ดัชนีการใช้งาน Print code index.			
Hang off	Press *	Press 5	Press 5	Press 0			Press 0	Press #	Hang up
						พิมพ์ดัชนีการใช้งาน Print user Index.			
						พิมพ์คู่มือการโปรแกรม Print programming manual.			
						พิมพ์คู่มือการติดตั้ง Print installation manual.			
						พิมพ์คำแนะนำเพิ่มเติม Print application note.			
					พิมพ์รายงานการใช้โทรศัพท์ในรูปแบบ CSS Protocol Print SMDR & CCS Protocol.				
						พิมพ์อ้างอิง Version Print revision note.			

วิธีใช้

- ยกหูโทรศัพท์ หรือ กดปุ่ม “SP-Phone”
- เลือกรายงานที่ต้องการพิมพ์
 - พิมพ์ดัชนีการใช้งาน
กด “ * 5 5 0 0 # ”
 - พิมพ์ดัชนีการใช้งาน
กด “ * 5 5 0 1 # ”
 - พิมพ์คู่มือโปรแกรม
กด “ * 5 5 0 2 # ”
 - พิมพ์คู่มือการติดตั้ง
กด “ * 5 5 0 3 # ”
 - พิมพ์คำแนะนำเพิ่มเติม
กด “ * 5 5 0 4 # ”
 - พิมพ์รายงานการใช้โทรศัพท์ในรูปแบบ CCS Protocol
กด “ * 5 5 0 5 # ”
 - พิมพ์อ้างอิง Version
กด “ * 5 5 0 9 # ”
- จะมีเสียงยอมรับคำสั่ง 2 beep
- วางหูโทรศัพท์

Operation

- Lift the hand set or press the “SP-Phone” button.
- Select report type.
 - Print code index.
Press “ * 5 5 0 0 # ”.
 - Print user index.
Press “ * 5 5 0 1 # ”.
 - Print programming manual.
Press “ * 5 5 0 2 # ”.
 - Print installation manual (reserve).
Press “ * 5 5 0 3 # ”.
 - Print application note.
Press “ * 5 5 0 4 # ”.
 - Print SMDR & CCS Protocol
Press “ * 5 5 0 5 # ”.
 - Print revision note.
Press “ * 5 5 0 9 # ”.
- If command success. Confirmed tone will present.
- Hang up.

1B. พิมพ์รายงานระบบหรือรายงานบริการ

1B. Print System usage report or service command report.

ระดับผู้ใช้/User level All users Control group System control Printing control Relay control

การพิมพ์รายงานของ

- ระบบ เช่น การเปิดตู้, การเข้าโปรแกรม หรือการสั่งปลดล็อคการโทรออกของเครื่องภายในอื่น
- บริการ เช่น การใช้ระบบการตั้งปลุก

Print report from

- System report about Power-On, Access program, Unlock other extension.
- Service report about Morning call (Wake up).

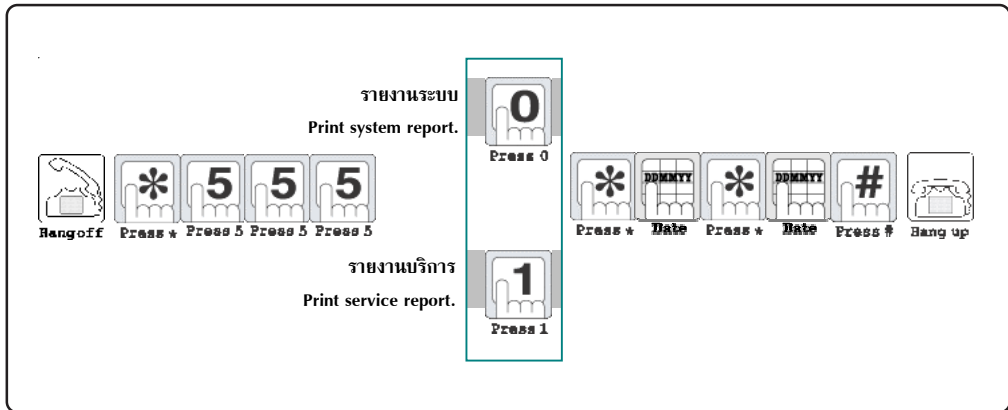
**วิธีใช้**

- ยกหูโทรศัพท์ หรือ กดปุ่ม “SP-Phone”
- เลือกรายงานที่ต้องการพิมพ์
 - พิมพ์เวลาที่เปิดระบบ, เวลาที่เข้าโปรแกรมระบบ, พิมพ์รายงานปลดล็อควงเงิน
กด “ * 5 5 5 0 * [Start Date] * [End Date] # ”
 - พิมพ์พิมพ์รายงานการตั้งปลุกและรับสายการตั้งปลุก
กด “ * 5 5 5 1 * [Start Date] * [End Date] # ”
- จะมีเสียงยอมรับคำสั่ง 2 beep
- วางหูโทรศัพท์

หมายเหตุ

- ☞ รายงานการเปิดระบบ , รายงานการเข้าระบบโปรแกรมตู้, รายงานการปลดล็อคเครื่องโทรศัพท์ภายใน เป็นรายงานที่ไม่ต้องโปรแกรม ระบบจะเก็บข้อมูลอัตโนมัติ
- ☞ โปรแกรมที่เกี่ยวข้องที่สำคัญ
ในการพิมพ์รายงานการตั้งปลุกและรับสายการปลุก จะต้องโปรแกรมให้ใช้ได้ก่อน P056

Operation

- Lift the hand set or press the “SP-Phone” button.
- Select report type.
 - Print system start time, programming access time. Print unlocked credit limit outward dialing.
Press “ * 5 5 5 0 * [Start Date] * [End Date] # ”.
 - Print print morning call report
Press “ * 5 5 5 1 * [Start Date] * [End Date] # ”.
- If command success. Confirmed tone will present.
- Hang up.

Comment

- ☞ Power-On report, Access program report and Unlock extension are automatically recorded.
- ☞ Programming
Service command to recorded P056.

19. คำนวณเงินที่ใช้

19. Calculate used money again.

ระดับผู้ใช้/User level All users Control group System control Printing control Relay control

การคิดเงินการใช้โทรศัพท์ แบ่งออกเป็น 3 ชนิดคือ

1. คิดเงินการโทรภายใน
2. คิดเงินการโทรเข้า
3. คิดเงินการโทรออกสายนอก

Calculate used money 3 types.

1. Intercom call charge.
2. Incoming call charge.
3. Outgoing call charge.

**วิธีใช้**

1. ยกหูโทรศัพท์ หรือ กดปุ่ม “SP-Phone”
2. กด “ * 5 5 5 9 * [Start Date] * [Start Date] # ”
3. จะมีเสียงยอมรับคำสั่ง 2 beep
4. วางหูโทรศัพท์

Operation

1. Lift the hand set or press the “SP-Phone” button.
2. Press “ * 5 5 5 9 * [Start Date] * [Start Date] # ”.
3. If command success. Confirmed tone will present.
4. Hang up.

หมายเหตุ

- ↳ โปรแกรมที่เกี่ยวข้องที่สำคัญ
 - โปรแกรมเกี่ยวกับการคิดเงิน P400-P452

Comment

- ↳ Programming.
 - Calculate used money P400-P452

20. ควบคุมเครื่องพิมพ์/การพิมพ์

20. Control printer.

ระดับผู้ใช้/User level All users Control group System control Printing control Relay control

ในการพิมพ์รายงาน บางครั้ง อาจจะต้องการสั่งให้หยุดพิมพ์เนื่องจากกระดาษติด หรือสั่งดูให้ขึ้นหน้าใหม่เพื่อจัดหัวกระดาษ หรืออาจจะให้ดูสั่งเลื่อนกระดาษ 1 หน้า เพื่อให้ตรงกับรอยฉีกและตั้งหัวกระดาษใหม่

Control printer from PBX. System.

1. Stop printing.
2. Initial paper feed.
3. Advance paper to the next page.



Hangoff



Press * Press 5 Press 5 Press 4

หยุดการพิมพ์
Stop printing



Press 0



Press #



Hang up

กำหนดหน้ากระดาษใหม่
Initial paper feeding.

สั่งเลื่อนกระดาษ 1 หน้า
Advance paper to the next page.



Press 1



Press 2

วิธีใช้

1. ยกหูโทรศัพท์ หรือ กดปุ่ม “SP-Phone”
2. เลือกคำสั่ง
 - สั่งหยุดการพิมพ์
กด “ * 5 5 4 0 # “
 - กำหนดหน้ากระดาษใหม่
กด “ * 5 5 4 1 # “
 - สั่งเลื่อนกระดาษ 1 หน้า
กด “ * 5 5 4 2 # “
3. จะมีเสียงยอมรับคำสั่ง 2 beep
4. วางหูโทรศัพท์

Operation

1. Lift the hand set or press the “SP-Phone” button.
2. Select command.
 - Stop printing.
Press “ * 5 5 4 0 # “.
 - Initial paper feed.
Press “ * 5 5 4 1 # “.
 - Advance paper to the next page.
Press “ * 5 5 4 2 # “.
3. If command success. Confirmed tone will present.
4. Hang up.

F. การใช้งานการ์ด IPX

IPX CARD USER

	หน้า/Page
1. การเข้าใช้งาน Web Page การ์ด IPX	F-2
2. Active Channal	F-3
3. SIP Status	F-4
4. SIP Hunting	F-5
5. SIP Trunk Route	F-7
6. Trunk Concurrent	F-11
7. System Info	F-12
8. Up Firmware	F-16

1. การเข้าใช้งาน Web Page การ์ด IPX

บน Web Page การ์ด IPX สามารถเข้าไป Config รายละเอียดการใช้งานได้ หลายส่วนด้วยกัน โดยโปรแกรม Web Browser ที่ Support(แนะนำให้ใช้งาน)บน Web Page การ์ด IPX คือ “Mozilla Firefox” มีขั้นตอนการเข้าใช้งานดังนี้

1. เปิดโปรแกรม Web Browser

2. ใส่ค่า IP Address ของการ์ด IPX ที่โปรแกรม Web Browser, ค่าจากโรงงาน(Default)คือ IP: 192.168.1.81

*หมายเหตุ: เราสามารถเข้าไปกำหนดค่าเกี่ยวกับ Network ของการ์ด IPX ได้ที่ P(Program) ของ IP-PBX, โดยมี P(Program) ที่เกี่ยวข้องดังนี้ P084 IP Address (Default:192.168.1.81), P084 Subnet Mask (Default:255.255.255.0), P086 Gateway (Default:0.0.0.0), P087 DNS Server (Default:0.0.0.0)

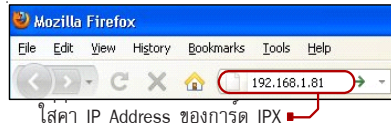

3. เมื่อกด Enter จะพบกับหน้า Web Page หน้าแรกของการ์ด IPX, ใส่ Username (Default: admin), ใส่ Password (Default:1234) จากนั้น คลิกปุ่ม Login เข้าสู่ระบบ

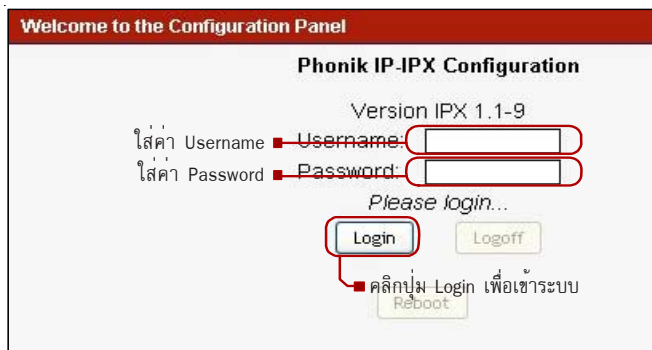

4. เมื่อ Login เข้าสู่ระบบแล้ว จะพบกับ Web Page แสดงเมนูต่างๆ, เราสามารถสั่งให้การ์ด IPX, ให้ Reboot ตัวเองได้โดยคลิกปุ่ม Reboot, และแสดงหัวข้อการใช้งานคือ Active Channels, SIP Status, SIP Hunting, SIP Trunk Route, Trunk Concurrent, System Info, Up Firmware โดยจะกล่าวถึงรายละเอียดในหัวข้อลำดับถัดไป

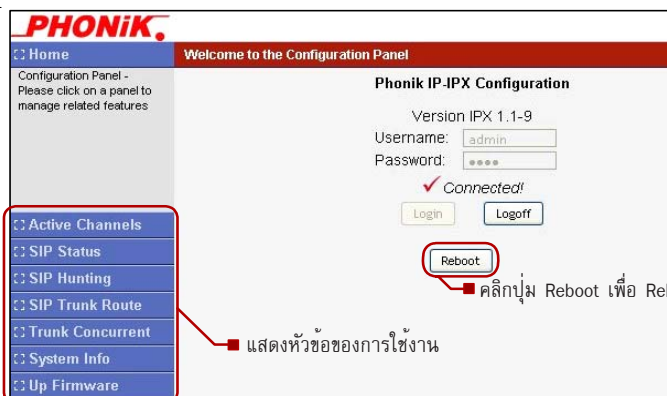

2. Active Channel

Active Channel จะแสดงสถานะของ Channel ต่างๆ ว่าในขณะนั้นมีการใช้งานบนการ์ด IPX อะไร จะทำให้เราทราบว่าเกิดเหตุการณ์ต่างๆ ที่เกิดขึ้น เช่น หมายเลขโทรเรียกไปหมายเลขใด, เกิด Status อย่างไร

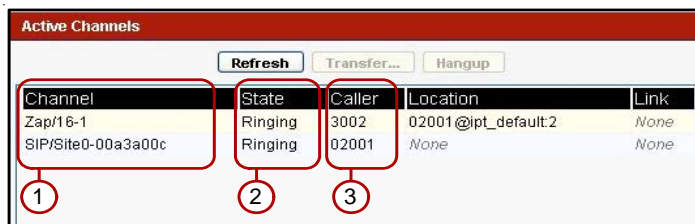

Channel	State	Caller	Location	Link
Zap/16-1	Ringing	3002	02001@ipt_default2	None
SIP/Site0-00a3a00c	Ringing	02001	None	None

1. Channel, จะแสดงสถานะว่าใช้งาน Channel ช่อง ไหนอยู่
2. Status, บอกสถานะ ของผู้ใช้งานว่า ขณะนี้อยู่ในสถานะอะไร เช่น
 - Ringing คือสถานะ ถูกเรียกด้วยสัญญาณกระดิ่ง
 - Up คือสถานะ การสนทนา
 - Busy คือ เรียกติดต่อไม่ได้ปลายทาง เป็นต้น
3. Caller คือ จะแสดงหมายเลขของผู้ใช้งาน, ไม่ว่าจะเป็นผู้เรียก, ผู้ถูกเรียก เป็นต้น

*หมายเหตุ: ความหมายของ "Active Channel" อาจไม่ตรงกับสิ่งผู้ใช้คิด เช่น การคุยกัน 1 คู่สาย (2 ฝ่าย) หน้าจอจะแสดง 2 Channel เป็นต้น

3. SIP Status

SIP Status จะแสดงสถานะ ต่างๆ ของ SIP ในขณะนั้น เช่น ในระบบมี SIP Phone ก็เครื่อง, มี SIP Trunk อยู่หรือไม่, มี Tie Line อยู่หรือไม่ โดยใน SIP Status จะมีหัวข้อย่อยอยู่ 2 หัวข้อ คือ 1. Peers, 2. Trunks

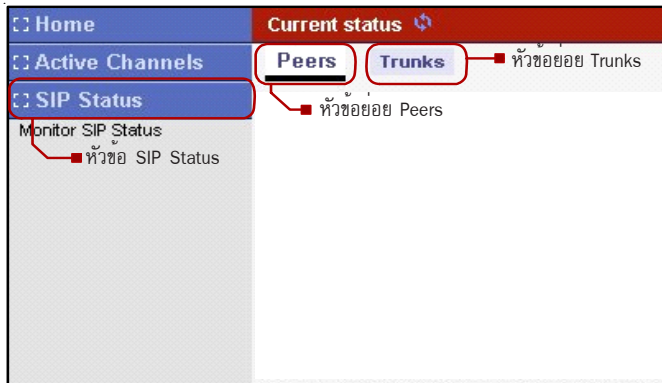

1. หัวข้อ Peers, เพื่อดูแสดงสถานะของ SIP ทั้งหมดไม่ว่าจะเป็น SIP Tie Line, SIP Trunk, SIP Phone โดยจะบอกรายละเอียด เช่น มี การลงทะเบียนใช้งานหรือยัง, มาจาก IP Address เท่าไร เป็นต้น

Name/username	Host	Dyn Nat	ACL	Port	Status
Site1	192.168.1.78			5060	Unmonitored
Site0	192.168.1.77			5060	Unmonitored
trunk_2/0681117443	203.113.125.82			5060	OK (28 ms)
trunk_1/109830	202.170.124.5			5060	OK (39 ms)
2005	(Unspecified)	D		0	Unmonitored
2004	(Unspecified)	D		0	Unmonitored
2003	(Unspecified)	D		0	Unmonitored
2002/2002	192.168.1.70	D		37592	Unmonitored
2001/2001	192.168.1.74	D		5060	Unmonitored

9 sip peers (Monitored: 2 online, 0 offline Unmonitored: 4 online, 3 offline)

- แสดงรายการ Tie Line
- แสดงรายการ SIP Trunk
- แสดงรายการ SIP Phone

2. หัวข้อ Trunks, เพื่อดูแสดงสถานะของ SIP Trunk ว่าทะเบียนอยู่ที่ Server ไหน มีชื่อ Username อะไรบ้าง, Status ลงทะเบียนอยู่หรือไม่

Host	Username	Refresh	State
203.113.125.82:5060	0681117443	3585	Registered
202.170.124.5:5060	109830	3585	Registered

■ แสดงรายการของ SIP Trunk

4. SIP Hunting

ขั้นตอนการกำหนดค่า SIP Hunting

1. กำหนดโปรแกรม รายละเอียด SIP Hunting
2. กดปุ่ม Save เพื่อบันทึก SIP Hunting
3. กดปุ่ม Activate Changes เพื่อเปลี่ยนแปลง SIP Hunting

3. คลิกกดปุ่ม Activate Changes

Number	Type	Member List (ie. 601,602,603)
1	Broadcast	
2	Broadcast	
3	Broadcast	
4	Broadcast	
5	Broadcast	
6	Broadcast	
7	Broadcast	
8	Broadcast	

1. กำหนดรายละเอียด SIP Hunting

2. กด Save เพื่อบันทึกค่า

Hunting Type:
Broadcast : call to all member
Terminate : call to each member

ในหน้า Web Page ของ SIP Hunting แสดงอะไรบ้าง

1. ช่องกำหนด หมายเลขนำหน้าของ SIP Hunting, ใส่หมายเลขนำหน้าของ Hunting (ต้องโปรแกรมใช้งานหมายเลขนำหน้า SIP Hunting ที่ PO80 SIP-Phone Number ด้วย)
2. ช่องกำหนด ชนิดของ Hunting โดยสามารถกำหนดได้ 2 ชนิดคือ Broadcast(เรียกทุกเครื่องพร้อมกัน), Terminate(เริ่มต้นเครื่องแรกตามลำดับ)
3. ช่องกำหนด สมาชิกของ SIP Hunting, ใส่หมายเลข SIP Phone ที่ต้องการเป็นสมาชิก Hunting นั้นๆ หากมีสมาชิกหลายลำดับให้ใส่เครื่องหมายเลข “,” คั่นระหว่างหมายเลข เช่น มี 3 สมาชิก(101-103) โปรแกรมคือ 101,102, 103

1 2 3

ตัวอย่างการโปรแกรมใช้งาน

ให้มีหมายเลขนำหุ้เป็น “5” ชนิดของ Hunting เป็น “Terminated” มีหมายเลขสมาชิก SIP Hunting คือ 2001 และ 2002

ขั้นตอนการโปรแกรม

1. โปรแกรมที่ (P)Program ที่ตู้สาขา ที่ P080 SIP-Phone Number, P081 SIP-Password โดย SIP1 โปรแกรมใช้งานเป็น SIP Phone หมายเลข 2001, SIP2 โปรแกรมใช้งานเป็น SIP Phone หมายเลข 2001, SIP3 โปรแกรมใช้งานเป็นหมายเลขนำหุ้คือหมายเลข “5”

** หมายเลขทุกครั้งที่มีการเปลี่ยนแปลง/แก้ไข (P)Program ที่เกี่ยวกับ SIP จะต้อง Reset ระบบทุกครั้ง

SIP	P080 SIP Number	P081 SIP Password	P082 SIP Group	P083 SIP CODEC
1	2001	2001	32	0
2	2002	2002	32	0
3	5		32	0
4			32	0
5			32	0
6			32	0

2. โปรแกรมที่ Web Page ของ SIP Hunting คือ ให้หมายเลขนำหุ้เป็น 5, ชนิดของ Hunting เป็น Terminated, Member คือ 2001 และ 2002

Number	Type	Member List (ie. 601,602,603)
1 5	Terminated	2001,2002
2	Broadcast	
3	Broadcast	
4	Broadcast	
5	Broadcast	
6	Broadcast	
7	Broadcast	
8	Broadcast	

Save Clear

ผลของโปรแกรม

เมื่อกดหมายเลข 5 จะเรียกหมายเลขสมาชิก 2001 และ 2002 แบบ Terminated

5. SIP Trunk Route

โดยปกติแล้วการที่จะโทรออกไปสายนอก โดยผ่านตู้สาขา นั้น จะต้อง กดเรียกหาเส้นทางโทรออกก่อน จึงจะสามารถโทรออกได้ โดย จะต้องกด “9” (Automatic Outward Dialing) ก่อนจึงจะโทรออกสายนอกได้ หรือกด “*81-*88” (Trunk Access 1-8) เช่นเดียวกัน เช่น ต้องการโทรไปเบอร์มือถือ 0812345678 จะต้อง กด 9 (ได้ยินสัญญาณDial Tone) จากนั้นจึงจะกดโทรออกเบอร์มือถือ 0812345678 ได้

ถ้าโทรออกสายนอก โดยไม่กดเรียกหาเส้นทางโทรออกจะเป็นอย่างไร?

จะไม่สามารถโทรออกสายนอกได้ ระบบจะมองหมายเลขที่โทรออกนั้นเป็นหมายเลขภายใน(Extension) จึงทำให้โทรได้เฉพาะภายในระบบตู้สาขา เท่านั้น ไม่สามารถโทรออกสายนอกได้

SIP Trunk Route คืออะไร

SIP Trunk Route จะทำให้การโทรออกผ่านสายนอกนั้น ไม่ต้อง กดเรียกหาเส้นทางโทรออก (ใช้ได้เฉพาะ VoIP Phone เท่านั้น Single Line ใช้กับ SIP Trunk Route ไม่ได้) เช่น เมื่อยกหูโทรศัพท์(VoIP Phone)แล้วสามารถกดโทรออกได้เลย โดย จะต้องมีการกำหนด Pattern ที่ SIP Trunk Route ให้ตรงกับ หมายเลขที่จะโทรออกด้วย และเส้นทางโทรออก(Trunk)จะต้องเป็น สายนอกแบบ VoIP เท่านั้น จึงจะใช้งานได้

ในหน้า Web Page ของ SIP Trunk Route แสดงอะไรบ้าง

1. แสดงจำนวนสายนอกแบบ VoIP(SIP Trunk) ที่ลงทะเบียนกับ Provider แล้ว, การโปรแกรม SIP Trunk จะต้องโปรแกรมที่ (P) Program ของตู้สาขา โดยมี (P) ที่เกี่ยวข้องดังนี้ P150 Username, P151 Password, P152 Real M, P153 Proxy Server, P154 Number, P155 Group ระบบจะรองรับ SIP Trunk ได้สูงสุด 8 Trunk, P116-117 Class of Trunk (ระดับการโทรออกของกลุ่มสายนอก)
*หมายเหตุ : เมื่อมีการแก้ไข/เปลี่ยนแปลง SIP Trunk จะต้อง Reset ตู้สาขา ทุกครั้ง
2. แสดงช่องกำหนด Pattern ของ SIP Trunk Route สามารถกำหนด Pattern ได้สูงสุด 8 Pattern สำหรับรูปแบบการกำหนด Pattern จะกล่าวในลำดับถัดไป

No.	Username	Proxy IP	Group
T0	109830	202.170.124.5	32
T1	0681117443	203.113.125.82	31

Pattern Number	Route to Group
1	
2	
3	
4	
5	
6	
7	
8	

Save Clear

■ แสดงจำนวน SIP Trunk

*หมายเหตุ: จะแสดง SIP Trunk ได้อย่างเดียว

หากต้องการกำหนดค่า SIP Trunk

ต่อไปกำหนดค่าที่ (P) Program

■ ใส่จำนวนช่อง Pattern

ขั้นตอนการกำหนด Pattern ใน SIP Trunk Route

1. กำหนดรูปแบบของ Pattern ให้ตรงกับหมายเลขที่ต้องการโทรออก
2. กดปุ่ม Save เพื่อบันทึก Pattern
3. กดปุ่ม Activate Changes เพื่อเปลี่ยนแปลง Pattern

3.คลิกปุ่ม Activate Change

The screenshot shows the 'SIP Trunk Route Preferences' window. At the top, there are buttons for 'Help', 'Activate Changes', and 'Logout'. Below this is a table with columns 'No.', 'Username', 'Proxy IP', and 'Group'. The main area contains a table for 'Pattern Number' and 'Route to Group'. Step 1 points to the first row where '081XXXXXX' is entered in the 'Pattern Number' field and '32' is selected in the 'Route to Group' dropdown. Step 2 points to the 'Save' button. Step 3 points to the 'Activate Changes' button. On the right side, there is a 'Sample Pattern Number Syntax' section with examples like '081XXXXXX = Start with 081 follow by any 7 digits' and a 'Manipulate Prefix Digit' section with options like 'cutting', 'insert', and 'modify'.

การกำหนด Pattern มีรูปแบบของการกำหนด Pattern ดังนี้

Simple Pattern เป็นรูปแบบ Pattern พื้นฐาน เมื่อคดหมายเลขโทรออกตรงกับ Pattern ก็สามารถโทรออกได้เลย โดยไม่มีการเปลี่ยนแปลงหมายเลขที่โทรออก

- ตัวอย่าง**
- Pattern 1: กำหนด Pattern Number เป็น 081XXXXXX, Route to Group เป็น 32
เมื่อกดโทรออกด้วย 081 ตามด้วย 7 digit จะเข้าเงื่อนไขสามารถ โทรออกได้, โทรออกที่ Trunk กลุ่ม 32
 - Pattern 2: กำหนด Pattern Number เป็น 085XXXXXX, Route to Group เป็น 31
เมื่อกดโทรออกด้วย 085 ตามด้วย 7 digit จะเข้าเงื่อนไขสามารถ โทรออกได้, โทรออกที่ Trunk กลุ่ม 31
 - Pattern 3: กำหนด Pattern Number เป็น 081., Route to Group เป็น 32
เมื่อโทรออกด้วย 081 ตามด้วยหลาย digit จะเข้าเงื่อนไขสามารถ โทรออกได้, โทรออกที่ Trunkกลุ่ม 32
 - Pattern 4: กำหนด Pattern Number เป็น 085., Route to Group เป็น 31
เมื่อโทรออกด้วย 085 ตามด้วยหลาย digit จะเข้าเงื่อนไขสามารถ โทรออกได้, โทรออกที่ Trunkกลุ่ม 31

The screenshot shows the 'SIP Trunk Route Preferences' window with four patterns configured in the 'Pattern Number' and 'Route to Group' table. Each row is labeled with a pattern name on the right:

No.	Username	Proxy IP	Group
T0	109830	202.170.124.5	32
T1	0681117443	203.113.125.82	31

Pattern Number	Route to Group
1 081XXXXXX	32
2 085XXXXXX	31
3 081.	32
4 085.	31
5	
6	
7	
8	

At the bottom, there are 'Save' and 'Clear' buttons.

Cutting Pattern เป็นรูปแบบ Pattern ที่จะตัดหมายเลขที่อยู่ในวงเล็บ (()) ออกก่อนที่จะโทรออก

ตัวอย่าง Pattern 1: กำหนด Pattern Number เป็น [*81]08XXXXXXX, Route to Group เป็น 32

เมื่อกดโทรออกด้วย *8108 ตามด้วย 8 digit, ระบบจะตัด *81 ออก และโทรออกด้วย 08 ตามด้วย 8 digit
โทรออกที่ Trunk กลุ่ม 32

Pattern 2: กำหนด Pattern Number เป็น [*88]02XXXXXXX, Route to Group เป็น 31

เมื่อกดโทรออกด้วย *8802 ตามด้วย 7 digit, ระบบจะตัด *88 ออก และโทรออกด้วย 02 ตามด้วย 7 digit
โทรออกที่ Trunk กลุ่ม 31

Pattern 3: กำหนด Pattern Number เป็น [*81]08., Route to Group เป็น 32

เมื่อกดโทรออกด้วย *8108 ตามด้วยหลาย digit, ระบบจะตัด *81 ออก และโทรออกด้วย 08 ตามด้วยหลาย digit
โทรออกที่ Trunk กลุ่ม 32

Pattern 4: กำหนด Pattern Number เป็น [*88]02., Route to Group เป็น 31

เมื่อกดโทรออกด้วย *8802 ตามด้วยหลาย digit, ระบบจะตัด *88 ออก และโทรออกด้วย 02 ตามด้วยหลาย digit
โทรออกที่ Trunk กลุ่ม 31

No.	Username	Proxy IP	Group
T0	109830	202.170.124.5	32
T1	0681117443	203.113.125.82	31

Pattern Number	Route to Group
1 [*81]08XXXXXXX	32
2 [*88]02XXXXXXX	31
3 [*81]08.	32
4 [*88]02.	31
5	
6	
7	
8	

Buttons: Save, Clear

Insert Pattern เป็นรูปแบบ Pattern ที่จะแทรกหมายเลขที่อยู่หลังเครื่องหมาย “@” ในวงเล็บ (()) ก่อนที่จะโทรออก

ตัวอย่าง Pattern 1: กำหนด Pattern Number เป็น [@66]08XXXXXXX, Route to Group เป็น 32

เมื่อกดโทรออกด้วย *08 ตามด้วย 8 digit, ระบบจะแทรก 66 และโทรออกด้วย 6608 ตามด้วย 8 digit
โทรออกที่ Trunk กลุ่ม 32

Pattern 2: กำหนด Pattern Number เป็น [@08]5XXXXXXX, Route to Group เป็น 31

เมื่อกดโทรออกด้วย 5 ตามด้วย 7 digit, ระบบจะแทรก 08 ออก และโทรออกด้วย 085 ตามด้วย 7 digit
โทรออกที่ Trunk กลุ่ม 31

Pattern 3: กำหนด Pattern Number เป็น [@02]2., Route to Group เป็น 32

เมื่อกดโทรออกด้วย 2 ตามด้วยหลาย digit, ระบบจะแทรก 02 และโทรออกด้วย 022 ตามด้วยหลาย digit
โทรออกที่ Trunk กลุ่ม 32

Pattern 4: กำหนด Pattern Number เป็น [085]3. , Route to Group เป็น 31

เมื่อกดโทรออกด้วย 3 ตามด้วยหลาย digit, ระบบจะแทรก 085 และโทรออกด้วย 0853 ตามด้วยหลาย digit โทรออกที่ Trunk กลุ่ม 31

SIP Trunk Route Preferences

No.	Username	Proxy IP	Group
T0	109830	202.170.124.5	32
T1	0681117443	203.113.125.82	31

Pattern Number	Route to Group	
1 [066]08XXXXXX	32	Pattern 1
2 [08]5XXXXXX	31	Pattern 2
3 [02]2.	32	Pattern 3
4 [085]3.	31	Pattern 4
5		
6		
7		
8		

Buttons: Save, Clear

Modify Pattern เป็นรูปแบบ Pattern ที่จะแปลงหมายเลขอยู่ในวงเล็บ ([]) หมายเลขใดหมายเลขหนึ่ง ไปเป็นอีกหมายเลขหนึ่ง จะแปลงหมายเลขที่อยู่หน้าเครื่องหมาย "@" ไปเป็นหมายเลขที่อยู่หลังเครื่องหมาย "@" ก่อนโทรออก เช่น Pattern คือ [0@1234] หมายถึง เมื่อกด "0" จะแปลงเป็นหมายเลข "1234" ก่อนโทรออก

ตัวอย่าง Pattern 1: กำหนด Pattern Number เป็น [0@025]XXXXX, Route to Group เป็น 32

เมื่อกดโทรออกด้วย 0 ตามด้วย 6 digit, ระบบจะแปลงหมายเลข 0 ไปเป็นหมายเลข 025 ตามด้วย 6 digit (025XXXXX) โทรออกที่ Trunk กลุ่ม 32

Pattern 2: กำหนด Pattern Number เป็น [0@025]. , Route to Group เป็น 31

เมื่อกดโทรออกด้วย 0 ตามด้วยหลาย digit, ระบบจะแปลงหมายเลข 0 ไปเป็นหมายเลข 025 ตามด้วยหลาย digit โทรออกที่ Trunk กลุ่ม 32

Pattern 3: กำหนด Pattern Number เป็น [1@0812345678], Route to Group เป็น 32

เมื่อกดโทรออกด้วย 1, ระบบจะแปลงหมายเลข 1 ไปเป็นหมายเลข 0812345678, โทรออกที่ Trunk กลุ่ม 32

SIP Trunk Route Preferences

No.	Username	Proxy IP	Group
T0	109830	202.170.124.5	32
T1	0681117443	203.113.125.82	31

Pattern Number	Route to Group	
1 [0@025]XXXXX	32	Pattern 1
2 [0@025].	31	Pattern 2
3 [1@0812345678]	32	Pattern 3
4		
5		
6		
7		
8		

Buttons: Save, Clear

6. Trunk Concurrent

บาง ผู้ให้บริการโทรผ่านเครือข่าย Internet จะให้บริการโทรออกผ่าน VoIP ใน 1 Account สามารถใช้งานได้หลาย Trunk, เช่น 1 Account สามารถโทรออกได้ 10 Trunk เป็นต้น ซึ่งระบบดังกล่าว Phonik ก็รองรับการใช้งานระบบนี้เช่นกัน จะสามารถโปรแกรมใช้งานได้ที่ Web Page หัวข้อ Trunk Concurrent, ระบบจะมีช่องให้เติมจำนวน Trunk ของ Account นั้นๆ ตามที่ Provider ให้มา

ขั้นตอนการกำหนด SIP Trunk Max Concurrent

1. กำหนด Trunk ของ Account นั้นๆ
2. Save เพื่อบันทึกค่าจำนวน Trunk
3. คลิกปุ่ม Activate Changes เพื่อเปลี่ยนแปลงค่า Trunk

SIP Trunk Max Concurrent Preferences

No.	Username	Proxy IP	Group	Max
T0	109830	202.170.124.5	32	2
T1	0681117443	203.113.125.82	31	1

Buttons: Save, Default

3.คลิกปุ่ม Activate Changes

2.คลิกปุ่ม Save

1.กำหนดค่าTrunk Concurrent

Set maximum concurrent:
You can specify maximum concurrent on each SIP Trunk.
Default is 1

จากรูป: Accountที่ 1 กำหนดให้ใช้งานได้สูงสุด 2 Trunk

Accountที่ 2 กำหนดให้ใช้งานได้สูงสุด 3 Trunk

SIP Trunk Max Concurrent Preferences

No.	Username	Proxy IP	Group	Max	
Account 1	T0	109830	202.170.124.5	32	2
Account 2	T1	0681117443	203.113.125.82	31	3

Buttons: Save, Default

7. System Info

ในหัวข้อ System Info จะมีหัวข้อใช้งาน 3 หัวข้อคือ General, LAN, Resources

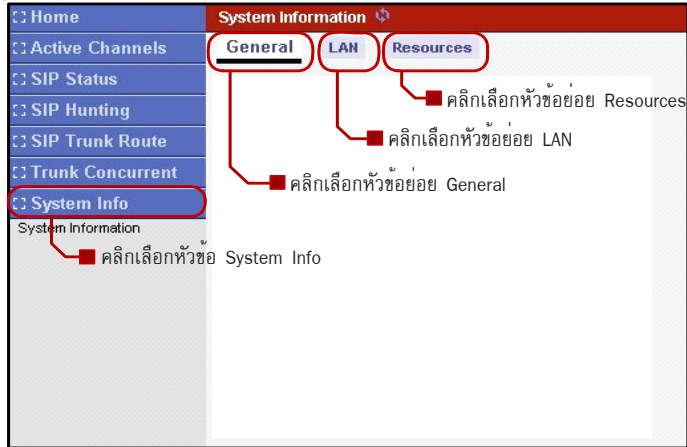

1. หัวข้อ General, จะแสดงรายละเอียด Version ของการ์ด IPX, เวลาของการ์ด IPX, Function ปิด-เปิด Telnet, แสดงข้อมูล Config ที่โหลดมาจากการ์ด CPU

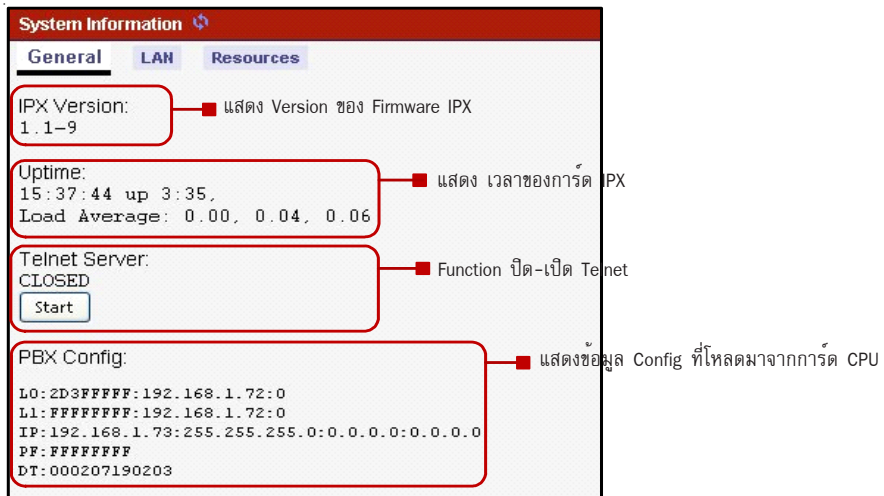

2. หัวข้อ LAN, แสดงรายละเอียด LAN Port

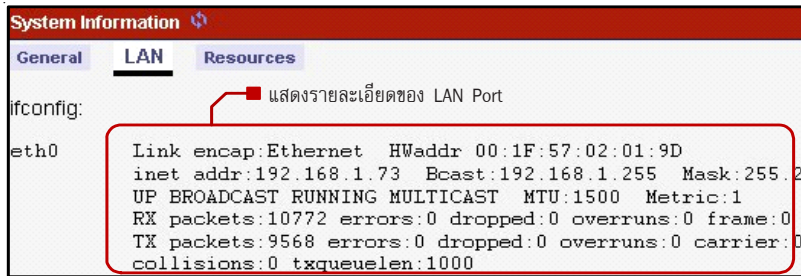

3. หัวข้อ Resources, แสดงรายละเอียดของสถานะ Memory, และการกำหนด Schedule Task



Schedule Task คือ การตั้งเวลาให้ การ์ด IPX ให้ Reboot ในช่วงเวลาต่างๆ ที่เรากำหนดไว้, Schedule Task สามารถกำหนดให้ Reboot วันละหลายๆ ครั้งได้

การเข้าใช้งาน คลิกเลือกเมนู System Info > Resources > Schedule Task

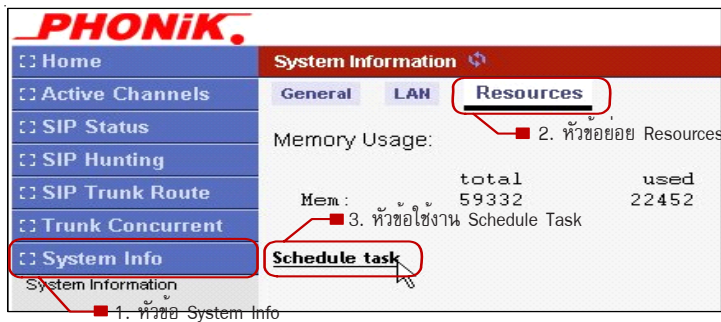

เมื่อเข้าเมนู Schedule Task แล้ว

- ใส่ค่า Command Code เพื่อตั้งเวลา Reboot
- คลิกกด ปุ่ม Save เพื่อบันทึกค่า
- คลิกกด Activate Change

PHONIK. Schedule Task Preferences

Description: Time value have to minus 7 hours
Syntax format has 7 fields
 1) Minute (0-59)
 2) Hour (0-23)
 3) Day of Month (1 - 31)
 4) Month (1-12)
 5) Day of Week -- Monday - Sunday (1-7)
 6) User (root)
 7) Command

Notes.
 - One command per line
 - Disable command if line start with #
 - Use "" mean Every

example 1) reboot every Monday on 11:30 am. (11 - 7 = 4)
 30 4 * * 1 root /sbin/reboot

example 2) reboot every Monday and Thursday on 5:25 am.
 25 22 * * 0,3 root /sbin/reboot

Current:

คลิกกด Activate Changes

คลิกกดปุ่ม Save เพื่อบันทึกค่า

ใส่ Command Code เพื่อเวลา Reboot

เมื่อใส่เครื่องหมาย “#” จะ Disable Command นี้

```
00 4 * * * root /sbin/reboot
# 25 22 * * 0,3 root /sbin/reboot
45 3 * * 1,2 root /sbin/reboot
30 21 * * 2,3,6 root /sbin/reboot
# 10 17 * * * root /sbin/reboot
```

หากใส่เครื่องหมาย “#” จะหมายถึง Disable ของ Command นี้

รูปแบบ Command Code

X_X_X_X_X_root_/sbin/reboot ;หมายเหตุ เครื่องหมาย “_” หมายถึง เว้นว่าง(กด Space Bar)

X X X X X _root_/root/reboot

- Command (Command ใช้ Reboot การ์ด IPX)
- ผู้ใช้งาน (User) “root”
- วันในสัปดาห์(Day of Week) คือ จันทร์-อาทิตย์(1-7), Set ให้ Reboot หลายวันให้ใส่เครื่องหมาย“,” คั่นระหว่างวัน เช่น จันทร์-พุธและอาทิตย์ คือ 1,2,3,7 Set ให้ Reboot ทุกวันให้ใส่เครื่องหมาย (*)
- เดือน(Month) มีค่าตั้งแต่ 01-12, Set ให้ Reboot หลายเดือนให้ใส่เครื่องหมาย“,” คั่นระหว่างเดือน เช่น มกราคม-มีนาคม คือ 1,2,3 Set ให้ Reboot ทุกเดือนให้ใส่เครื่องหมาย (*)
- วันในเดือน(Day of Month) มีค่าตั้งแต่ 01-31, Set ให้ Reboot หลายวันให้ใส่เครื่องหมาย“,” คั่นระหว่างวัน เช่น วันที่ 2-5 คือ 2,3,4,5 Set ให้ Reboot ทุกวันให้ใส่เครื่องหมาย (*)
- ชั่วโมง(Hour) มีค่าตั้งแต่ 00-23 (เวลาที่กำหนดให้ Reboot นับถอยหลังไปอีก 7 ชั่วโมง) เช่น ตั้ง Reboot เวลา 12:00 จะต้องนับถอยหลังไปอีก 7 ชั่วโมงดังนั้นคือ 05:00
*หมายเหตุ: นับถอยหลัง 7 ชั่วโมง หากข้ามวัน จะต้องลดวันด้วย เช่น ตั้ง Reboot เวลา 01:00 วันอังคาร เมื่อนับถอยหลัง 7 ชั่วโมง คือ 18:00 วันจันทร์
- นาที(Minute) มีค่าตั้งแต่ 00-59

ตัวอย่างที่ 1 : กำหนดให้ Reboot ทุกวันพุธ เวลา 03:00 น.

เมื่อนับถอยหลังไป 7 ชั่วโมง จะเป็น วันอังคาร เวลา 20:00 น.

Command Code คือ

```
00 20 * * 2 root /sbin/reboot
```

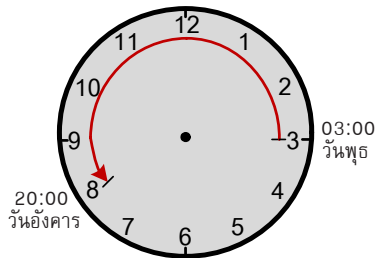

ตัวอย่างที่ 2 : กำหนดให้ Reboot ทุกวัน เวลา 09:45 น. และ Reboot ทุกเสาร์ เวลา 24:00 น

เมื่อนับถอยหลังไป 7 ชั่วโมง จะเป็น -ทุกวัน เวลา 20:00 น.

-ทุกวันเสาร์ เวลา 17:00 น.

Command Code คือ

```
45 2 * * * root /sbin/reboot
00 17 * * 6 root /sbin/reboot
```

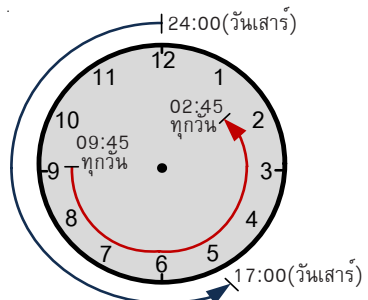

B. Up Firmware

การ Up Firmware ของการ์ด IPX จะต้องทำผ่านเครือข่าย Internet ดังนั้นการ์ด IPX จะต้องเชื่อมต่อ Internet ได้เสียก่อนโดยการกำหนด IP Address ของการ์ด IPX ให้เชื่อมต่อกับ Internet ได้นั้น จะต้องกำหนดที่ P(Program) ของตู้สาขาฯ (Default: P084=192.168.1.1, P085=255.255.255.0, P086=0.0.0.0, P087=0.0.0.0)

หมายเหตุ: ทุกครั้งที่มีการแก้ไข/เปลี่ยนแปลง Config เกี่ยวกับ VoIP จะต้อง Reset ตู้สาขาฯ ทุกครั้ง

The screenshot shows the 'IPX LAN Port' configuration window with the following fields and values:

Parameter	Value
P084 IP Address	192.168.1 .81
P085 Subnet Mask	255.255.255.0
P086 Gateway	0 .0 .0 .0
P087 DNS	0 .0 .0 .0

Red callouts point to each field with the following instructions:

- กำหนด IP Address ให้กับการ์ด IPX
- กำหนด Subnet Mask ให้กับการ์ด IPX
- กำหนด Gateway ให้กับการ์ด IPX
- กำหนด DNS Server ให้กับการ์ด IPX

1. เมื่อเชื่อมต่อการ์ด IPX เข้ากับระบบ Internet แล้ว ก็เข้ามาที่ Web Page ของการ IPX เลือกหัวข้อ Up Firmware, จากนั้นคลิกปุ่ม "load" เพื่อ Download Firmware ล่าสุด

The screenshot shows the 'Up Firmware Preferences' web page. The 'URL' field contains the following text:

Description: Type firmware location in a box
ie. Phonik's Sever
http://www.phonik.com/home/thai/images/ipx_download/ipx-1-1-9.img
URL: http://www.phonik.com/home/thai/images/ipx_download/ipx-lastest.img

A red callout points to the 'Load' button with the instruction: "คลิกกดปุ่ม Load"

2. เมื่อคลิกปุ่ม Load แล้วจะมีข้อความปรากฏว่า Downloading Firmware

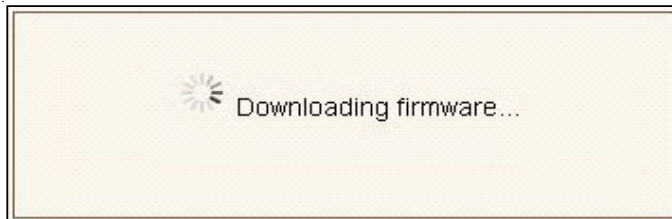

3. เมื่อ Download เสร็จแล้วจะมีข้อความปรากฏว่า “Download Success, Press ok to reboot”
4. คลิกกดปุ่ม OK เพื่อ Reboot การ์ด IPX

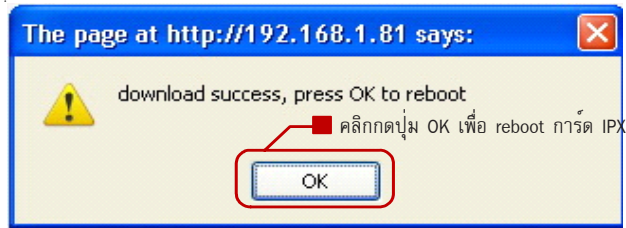

- *หมายเหตุ: หาก Download ไม่เสร็จ/ไม่ได้ จะมีข้อความปรากฏว่า “error wget: bad address www.phonik.com” อาจเกิดมาจากสาเหตุ ดังนี้ ขณะ Download Firmware IPX ระบบ Network มีปัญหาทำให้เชื่อมต่อไม่ได้ หรือ กำหนด gateway ผิดทำให้ไม่สามารถเชื่อมต่อกับ Network ได้



5. ในระหว่างที่การ์ด IPX บูตตัวเองนั้น ระบบจะ Up Firmware โดยอัตโนมัติ (ในระหว่างนี้ LED6, 7 จะติดสว่างคู่กัน จะใช้เวลาบูตการ์ด IPX ประมาณ 3 นาที)
6. เมื่อการ์ด IPX บูตตัวเองเสร็จแล้ว (LED 7 จะกระพริบ) จากนั้นเข้าไปที่หน้า Web Page ของการ์ด IPX เพื่อตรวจสอบ Version ของการ์ด IPX (ตรวจเช็คดูว่า การ์ด IPX มีการเปลี่ยนแปลงหรือไม่)

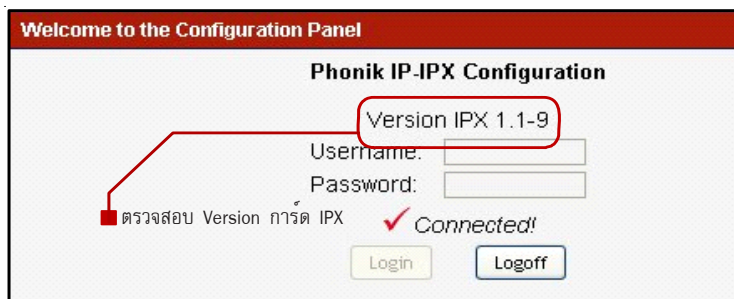

๑.ดัชนี

Index

		หน้า/Page
ดัชนีสัญลักษณ์ประกอบการใช้งาน	Icon illustration index.	1-2
ดัชนีการใช้งาน	Feature index.	1-3
ดัชนีการโปรแกรม	Programming index.	1-8
รูปแบบข้อมูลตู้สาขาโทรศัพท์ V3.8R0	Pattern SMDR V3.8R0	1-16
สัญญาณเสียงและสัญญาณกระดิ่ง	Tone and Ringing Signal.	1-18

สัญลักษณ์ประกอบการใช้งาน

Icon illustration index.



ยกหูโทรศัพท์
Lift the handset.

Hang off



วางหูโทรศัพท์
Hang up.

Hang up



สนทนาหรือฟังเสียง
Speak or listen

Speak



กด ปุ่มพักสาย
Press Flash button

Flash



กด หมายเลข 0, 1, 2, ...9
Press numbers 0, 1, 2, ...9.

Press 0



Press 9



กด ปุ่ม ดอกจัน
Press Star button.

Press *



เลือกกด หมายเลข 0, 1, 2, ...9
Select number 0, 1, 2, ...9.



กด ปุ่ม เครื่องหมายสี่เหลี่ยม
Press Sharp button.

Press #



เลือกกดหมายเลข 00,01,02,...,99
Select number 00,01,02,...,99.



กด ปุ่มที่กำหนดในคู่มือ
Press specific button.

Press Button



กด หมายเลขสายใน
Press Extension no.

Extension



กด หมายเลขโทรออก
Press Outward no.

outward



กด เลือกกลุ่มสายนอก
Press Co. group

Co. line



กด วันที่ เวลา
Press date time
Format : DDMMYYhhrr

Date



กด รหัสประจำเครื่อง
Press User ID

ID code



กด รหัสผ่าน
Press User password

Password



สายที่ต้องการติดต่อไม่ว่าง
Connection busy

Busy line

FEATURE INDEX

ดัชนีการใช้งาน

*11#	Record voice-mail	ฝากข้อความ
*11[Ext. No..]#	Record voice-mail extension [Ext. No..]	ฝากข้อความ ให้เครื่องอื่น
*12#	Playback voice-mail	ฟังข้อความ
*12[Ext. No..]#	Playback voice-mail extension [Ext. No..]	ฟังข้อความ ของสายในอื่น
*14#	Set voice-mail password	ตั้งรหัสผ่านระบบฝากข้อความ
*14[Ext. No..]#	Set voice-mail password [Ext. No..]	ตั้งรหัสผ่าน VM. ให้เครื่องอื่น
*15#	Voice-mail administration	ลบรหัสผ่านและข้อความ ให้เครื่องอื่น
*40	Call pickup	รับสายแทน
*41[Ext. No]	Call pickup each extension	รับสายแทนเครื่องอื่น
*43	Pickup waiting line	รับสายที่มาคอย
*44#	Paging to KEY-Telephone	ประกาศออกเครื่องโทรศัพท์ประเภทคีย์
[INT],[HandSet]	Receive KEY-Paging	รับสายจากเครื่องคีย์ที่ออกประกาศ
*44[0,1,2]	External paging	ประกาศเรียกออกเครื่องขยายเสียง
*45[0,1,2]	Page answering	รับสายประกาศเรียกจากเครื่องภายใน
*46[1-9]	Co.Line Parking	พักสายนอกโดยปาร์คสาย
*47[1-9]	Pickup Parking Line	รับสายนอกจากการปาร์คสาย
48[Ext. No..][xxxx]*mmnn#...	Counter MiniBar	บันทึกค่ารายการ counter bar
*49[xxxx]*mmnn#mmnn#...	Room MiniBar	บันทึกค่ารายการ room bar
*50*1#	Lock all extension (*0)(*1)	ห้ามโทรออกทุกเครื่อง
*50*2#	UnLock all extension (*0)(*1)	ยกเลิก ห้ามโทรออกทุกเครื่อง
*50*3#	Clear money expense all (*0) (*1)	ยกเลิกวงเงินที่ใช้ไปทั้งหมด
*50*7#	On hook announce setting all extension (*1)	มีประกาศภายใน ทุกสายใน
*50*8#	On hook announce clear all extension (*1)	ยกเลิก ประกาศภายใน ทุกสายใน ยกเลิก
*50*9#	Clear do not disturb and call forward all (*1)	ยกเลิก ฝากสายและไม่รับสาย ทั้งหมด
501[Ext. No..]#	Lock (*0)	ห้ามเครื่องอื่นโทรออก
*501#[ID. Code]#	Lock	ห้ามโทรออกที่เครื่องตนเอง
502[Ext. No..]#	UnLock (*0)	ยกเลิก ห้ามโทรออกและจำกัดวงเงินให้เครื่องอื่น
*502#[ID. Code]#	UnLock	ยกเลิก ห้ามโทรออกของตนเอง
*503#[ID. Code]#	Set user ID. Code	ตั้งรหัสประจำเครื่อง
*5030#[ID. Code]#	Clear ID Code	ยกเลิก รหัสประจำเครื่องตนเอง
5030[Ext. No.]#	Clear ID Code (*0)	ยกเลิก รหัสประจำเครื่องให้เครื่องอื่น
504[Ext. No..]#[ID. Code]# ...	User ID access	โทรออกด้วยรหัสประจำเครื่อง ที่เครื่องอื่น
*504#[ID. Code]#	User ID access	โทรออกด้วยรหัสประจำเครื่อง เครื่องตนเอง
*5040#[PWcode]#	Set Call Screen Password	ตั้งรหัสผ่าน สำหรับการต่อสาย
*5040#	Clear Call Screen Password	ยกเลิกรหัสผ่าน สำหรับการต่อสาย
*50401#	Set Cal Screen Only Local	ใช้รหัส เฉพาะการโทรภายในเท่านั้น
*50402#	Set call Screen Only Trunk	ใช้รหัส เฉพาะการโทรเข้าจากสายนอกเท่านั้น
*50403#	Set Call Screen All	ใช้รหัสทั้งโทรภายในและการโทรเข้าจากสายนอก
505[Ext. No..]#	On Voice mail setting (*0)	กำหนดเสียงเตือน VM.ให้เครื่องอื่น
*505#	On Voice mail setting	กำหนดเสียงเตือน VM. เครื่องตนเอง
506[Ext. No..]#	Off Voice mail clear (*0)	ยกเลิก เสียงเตือน VM. ให้เครื่องอื่น
*506#	Off Voice mail clear	ยกเลิก เสียงเตือน VM. เครื่องตนเอง

FEATURE INDEX

ดัชนีการใช้งาน

507[Ext. No..]#	On hook announce setting (*0)	กำหนดประกาศภายใน ให้เครื่องอื่น
*507#	On hook announce setting	กำหนดประกาศภายใน เครื่องตนเอง
508[Ext. No..]#	On hook announce clear (*0)	ยกเลิก ประกาศภายใน ให้เครื่องอื่น
*508#	On hook announce clear	ยกเลิก ประกาศภายใน เครื่องตนเอง
*509#	Do not disturb	ห้ามรบกวน ที่เครื่องใด ๆ
*5090#	Do not disturb from incoming call	ห้ามรบกวน จากสายนอก ที่เครื่องใด ๆ
*50#	Cancel do not disturb and call forward	ยกเลิก ผ่าสายและไม่รับสาย
51[Ext. No..]#	Call forwarding to extension [Ext. No..]	ผ่าสายให้เครื่องอื่นรับแทน
510[Ext. No..]#	Follow me	ผ่าสายจากปลายทาง
511[Ext. No..]#	Call forwarding	ผ่ารับสายแทน
	Call forwarding to voice mail	ผ่ารับสายแทนไปที่ระบบผ่าข้อความ
	Call forwarding to memory	ผ่ารับสายแทนไปที่หน่วยความจำย่อ
512[Ext. No..]#	Call forwarding when busy	ผ่ารับสายแทน เมื่อสายไม่ว่าง
513[Ext. No..]#	Call forwarding when no answer	ผ่ารับสายแทน เมื่อไม่มีผู้รับสาย
514[Ext. No..]#	Call forwarding from internal call	ผ่ารับสายในแทน
515[Ext. No..]#	Call forwarding when busy from internal call	ผ่ารับสายในแทน เมื่อสายไม่ว่าง
516[Ext. No..]#	Call forwarding when no answer from internal call	ผ่ารับสายในแทน เมื่อไม่มีผู้รับสาย
517[Ext. No..]#	Call forwarding from external call	ผ่ารับสายนอกแทน
518[Ext. No..]#	Call forwarding when busy from external call	ผ่ารับสายนอกแทน เมื่อสายไม่ว่าง
519[Ext. No..]#	Call forwarding when no answer from external call	ผ่ารับสายนอกแทน เมื่อไม่มีผู้รับสาย
*531#	Select Day service (*1)	เลือกการทำงานแบบกลางวัน
*532#	Select Night service (*1)	เลือกการทำงานแบบกลางคืน
536#	Default music on hold (*1)	เสียงเพลงพักสายจากโรงงาน
536[5-8]	Record Music 5-8 (*1)	บันทึกเสียงเพลงพักสายเอง
*536[0-9]#	Select music on hold (*1)	เลือกเสียงเพลงพักสาย
*5340000#	Clear all user sentence (*1)	ลบประโยคที่ใช้ทั้งหมด
*534[1-4][01-60]#	Record sentence1-60 language 1-4 (*1)	บันทึก ประโยคที่ 1-60 ภาษาที่ 1-4
*5340[1-4][01-40]#	Record system message 1-40 language 1-4 (*1)	บันทึก OGM ประโยคที่ 1-40 ภาษาที่ 1-4
*5349[1-4][11-88]#	Record outgoing message 11-88 language 1-4 (*1)	บันทึกข้อความ ที่ 1-40 ภาษาที่ 1-4
*535[1-4][01-80]#	Listen sentence1-80 language 1-4 (*1)	ฟังเสียง ประโยคที่ 1-80 ภาษาที่ 1-4
*5350[1-4][01-40]#	Listen system message 1-40 language 1-4 (*1)	ฟังเสียง OGM ประโยคที่ 1-40 ภาษาที่ 1-4
*5359[1-4][11-88]#	Listen outgoing message 11-88 language 1-4 (*1)	ฟังเสียงข้อความ ที่ 1-40 ภาษาที่ 1-4
*540#	Listen music on hold	ฟังเสียงเพลงพักสาย
*54[1-3]#	Ringing test	ทดสอบสัญญาณกระดิ่ง
*544#	Tell extension number	บอกหมายเลขเครื่องตนเอง
*544[1-4]#	Set voice language 1-4	กำหนดภาษาที่ 1-4 (เจาะจงเครื่อง)
544[1-4]#	Set voice language all	กำหนดภาษาให้กับทุกเครื่อง(ทั้งระบบ)
*545#	Tell extension port	บอกหมายเลขพอร์ตเครื่องตนเอง
*546#	Tell the time	สอบถามเวลาปัจจุบัน
547[Ext.No]#	Tell used credit	สอบถามวงเงินที่ใช้เครื่องอื่น
*547#	Tell used credit	สอบถามวงเงินที่ใช้เครื่องตนเอง
549[Ext.No]#	Tell electric credit	สอบถามวงเงินค่าไฟฟ้าที่ใช้เครื่องอื่น
*549#	Tell electric credi	สอบถามวงเงินค่าไฟฟ้าที่ใช้เครื่องตนเอง

FEATURE INDEX

ดัชนีการใช้งาน

*5500#	Print Code Index (*2)	พิมพ์ดัชนีการใช้งาน
*5501#	Print User Index (*2)	พิมพ์ดัชนีการใช้งาน
*5502#	Print Programming Manual (*2)	พิมพ์คู่มือโปรแกรม
*5503#	Print Installation Manual (*2)	พิมพ์คู่มือการติดตั้ง
*5504#	Print Application Note (*2)	พิมพ์คำแนะนำเพิ่มเติม
*5505#	Print SMDR & CCS Protocol (*2)	พิมพ์การใช้โทรศัพท์ในแบบ CSS Protocol
*5509#	Print Revision Note (*2)	พิมพ์อ้างอิง Version
*559[0-9]#	Print the system program (*2)	พิมพ์พารามิเตอร์ต่างๆ ที่โปรแกรมไว้
*552**[Start Date]*[End Date]#	Print ECS By Date (*2)	พิมพ์รายงานการเปิด/ปิดระบบ ECS ระบุวันที่
*5521**[Start Date]*[End Date]#	Print ECS By Date (*2)	พิมพ์รายงานการเปิด/ปิดระบบ ECS ระบุวันที่
*5522**[Start Date]*[End Date]#	Print ECS By Date (*2)	พิมพ์รายงานการเปิด/ปิดระบบ ECS ระบุวันที่
552[Ext.No.]*[Start Date]*[End Date]#	Print ECS One Room (*2)	พิมพ์รายงานการเปิด/ปิดระบบ ECS ระบุห้อง วันที่
5521[Ext.No.]*[Start Date]*[End Date]#	Print ECS One Room (*2)	พิมพ์รายงานการเปิด/ปิดระบบ ECS ระบุห้อง วันที่
5522[Ext.No.]*[Start Date]*[End Date]#	Print ECS One Room (*2)	พิมพ์รายงานการเปิด/ปิดระบบ ECS ระบุห้อง วันที่
552[Ext.No.]#	Print ECS One Room (*2)	พิมพ์รายงานการเปิด/ปิดระบบ ECS ระบุห้อง
5521[Ext.No.]#	Print ECS One Room (*2)	พิมพ์รายงานการเปิด/ปิดระบบ ECS ระบุห้อง
5522[Ext.No.]#	Print ECS One Room (*2)	พิมพ์รายงานการเปิด/ปิดระบบ ECS ระบุห้อง
552#[Start Date][End Date]#	Print ECS All Room (*2)	พิมพ์รายงานการเปิด/ปิดระบบ ECS ระบุวันที่
5521#[Start Date][End Date]#	Print ECS All Room (*2)	พิมพ์รายงานการเปิด/ปิดระบบ ECS ระบุวันที่
5522#[Start Date][End Date]#	Print ECS All Room (*2)	พิมพ์รายงานการเปิด/ปิดระบบ ECS ระบุวันที่
552#[Ext.No.][Start Date]*[End Date]#	Print ECS Many Room (*2)	พิมพ์รายงานการเปิด/ปิดระบบ ECS ระบุห้อง วันที่
5521#[Ext.No.][Start Date]*[End Date]#	Print ECS Many Room (*2)	พิมพ์รายงานการเปิด/ปิดระบบ ECS ระบุห้อง วันที่
5522#[Ext.No.][Start Date]*[End Date]#	Print ECS Many Room (*2)	พิมพ์รายงานการเปิด/ปิดระบบ ECS ระบุห้อง วันที่
*552#[Ext.No.]#	Print ECS Many Room (*2)	พิมพ์รายงานการเปิด/ปิดระบบ ECS ระบุห้อง
*5521#[Ext.No.]#	Print ECS Many Room (*2)	พิมพ์รายงานการเปิด/ปิดระบบ ECS ระบุห้อง
*5522#[Ext.No.]#	Print ECS Many Room (*2)	พิมพ์รายงานการเปิด/ปิดระบบ ECS ระบุห้อง
*5540#	Stop printing (*2)	สั่งหยุดการพิมพ์
*5541#	Initial paper feed (*2)	กำหนดหน้ากระดาษใหม่
*5542#	Advances the paper to the next page (*2)	สั่งเลื่อนกระดาษ 1 หน้า
*5544#	Print used & limited money (*2)	พิมพ์รายงานการใช้และจำกัดวงเงินทุกสายใน
*5548#	Set all data for automatic SMDR (*2)	ย้ายจุดเริ่มพิมพ์ข้อมูลไปตำแหน่งแรก
*5549#	Clear data for automatic SMDR (*2)	ย้ายจุดเริ่มพิมพ์ข้อมูลมา ณ ปัจจุบัน
5550[Start Date]*[End Date]#	Print System Command (*2)	พิมพ์รายงานระบบ
5551[Start Date]*[End Date]#	Print Service Command (*2)	พิมพ์รายงานบริการ
5559[Start Date]*[Start Date]#	Calculate used money again	คำนวณเงินที่ใช้
555[Start Date]*[End Date]*[ListGroup]#	Print SMDR (*2)	พิมพ์แบบระบุช่วงวันที่ และกลุ่ม
555[Start Date]*[End Date]#	Print SMDR (*2)	พิมพ์รายงานแบบระบุช่วงวันที่
*555#	Print SMDR (*2)	พิมพ์รายงานจากจุดเริ่มต้น
*556**[Start Date]*[End Date]#	Print All Ext by Port (*2)	พิมพ์การใช้โทรศัพท์, mini bar ทุกพอร์ต
556[Ext. No.]*[Start Date]*[End Date]* [ListGroup]#	Print One Ext (*2)	พิมพ์การใช้โทรศัพท์, mini bar สายใน
556[Ext. No.]*[Start Date]*[End Date]#	Print One Ext (*2)	พิมพ์การใช้โทรศัพท์, mini bar สายใน



Crystal & JSD Compact III & Jupiter & DIAMOND3 & NEW PLATINUM V3.0R0

FEATURE INDEX

ดัชนีการใช้งาน

556[Ext. No..]#	Print One Ext (*2)	พิมพ์การใช้โทรศัพท์, mini bar ทุกสายใน
556#[Start Date][End Date]#	Print All Ext by Ext. No.. (*2)	พิมพ์การใช้โทรศัพท์, mini bar กลุ่มสายใน
556#[Ext. No..][Start Date]*[End Date]* [ListGroup]#	Print Many Ext (*2)	พิมพ์การใช้โทรศัพท์, mini bar กลุ่มสายใน
556#[Ext. No..][Start Date]*[End Date]#	Print Many Ext (*2)	พิมพ์การใช้โทรศัพท์, mini bar กลุ่มสายใน
*556#[Ext. No..]#	Print Many Ext (*2)	พิมพ์การใช้โทรศัพท์ ทุกสายนอก
557[Start Date]*[End Date]#	Print All CoL. (*2)	พิมพ์การใช้โทรศัพท์ สายนอก
557[CO. Line]*[Start Date]*[End Date]* [ListGroup]#	Print One CoL. (*2)	พิมพ์การใช้โทรศัพท์ สายนอก
557[CO. Line]*[Start Date]*[End Date]#	Print One CoL. (*2)	พิมพ์การใช้โทรศัพท์ สายนอก
557[CO. Line]#	Print One CoL. (*2)	พิมพ์การใช้โทรศัพท์ สายนอก
558[RoomNo]*[Start Date]*[End Date]#	Print Bill (*2)	พิมพ์ใบแจ้งหนี้ ระบุช่วงวันที่
558[RoomNo]#	Print Bill (*2)	พิมพ์ใบแจ้งหนี้ ระบุช่วงวันที่
5581[0-999999]*[Start Unit]*[End Unit]#	Rental setting (*2)	พิมพ์ใบแจ้งหนี้ ช่วงวันที่เต็ม
5581[0-999999]*[Unit]#	Rental setting (*2)	ค่าเช่าต่อหน่วยและช่วงของหน่วย
5581[0-999999]#	Rental setting (*2)	ค่าเช่าต่อหน่วยและจำนวนหน่วยรวม
*5581#[Record Day]#	Roomrent record day (*2)	ค่าเช่ารวม
5582[0-999999]*[Start Unit]*[End Unit]#	Water supply fee setting (*2)	วันที่บันทึก ค่าเช่า
5582[0-999999]*[Unit]#	Water supply fee setting (*2)	ค่ามิเตอร์น้ำต่อหน่วยและช่วงของหน่วย
5582[0-999999]#	Water supply fee setting (*2)	ค่ามิเตอร์น้ำต่อหน่วยและจำนวนหน่วยรวม
*5582#[Record Day]#	Water supply record day (*2)	ค่ามิเตอร์น้ำรวม
5583[0-999999]*[Start Unit]*[End Unit]#	Electricity fee setting (*2)	วันที่บันทึก ค่ามิเตอร์น้ำ
5583[0-999999]*[Unit]#	Electricity fee setting (*2)	ค่ามิเตอร์ไฟต่อหน่วยและช่วงของหน่วย
5583[0-999999]#	Electricity fee setting (*2)	ค่ามิเตอร์ไฟต่อหน่วยและจำนวนหน่วยรวม
*5583#[Record Day]#	Electricity record day (*2)	ค่ามิเตอร์ไฟรวม
5584[0-999999]*[Start Unit]*[End Unit]#	Telephone fee setting (*2)	วันที่บันทึก ค่ามิเตอร์ไฟ
5584[0-999999]*[Unit]#	Telephone fee setting (*2)	ค่าโทรศัพท์ต่อหน่วยและช่วงของหน่วย
5584[0-999999]#	Telephone fee setting (*2)	ค่าโทรศัพท์ต่อหน่วยและจำนวนหน่วยรวม
*5584#[Record Day]#	Telephone record day (*2)	ค่าโทรศัพท์รวม
5585[0-999999]*[Start Unit]*[End Unit]#	Cable TV fee setting (*2)	วันที่บันทึก ค่าโทรศัพท์
5585[0-999999]*[Unit]#	Cable TV fee setting (*2)	ค่า Cable TV ต่อหน่วยและช่วงของหน่วย
5585[0-999999]#	Cable TV fee setting (*2)	ค่า Cable TV ต่อหน่วยและจำนวนหน่วยรวม
*5585#[Record Day]#	Cable TV record day (*2)	ค่า Cable TV รวม
5586[0-999999]*[Start Unit]*[End Unit]#	Laundry fee setting (*2)	วันที่บันทึก ค่า Cable TV
5586[0-999999]*[Unit]#	Laundry fee setting (*2)	ค่าซักผ้าต่อหน่วยและช่วงของหน่วย
5586[0-999999]#	Laundry fee setting (*2)	ค่าซักผ้าต่อหน่วยและจำนวนหน่วยรวม
*5586#[Record Day]#	Laundry record day (*2)	ค่าซักผ้ารวม
5587[0-999999]*[Start Unit]*[End Unit]#	Food & drink fee setting (*2)	วันที่บันทึก ค่าซักผ้า
5587[0-999999]*[Unit]#	Food & drink fee setting (*2)	ค่าอาหาร/เครื่องดื่มต่อหน่วยและช่วงของหน่วย
5587[0-999999]#	Food & drink fee setting (*2)	ค่าอาหาร/เครื่องดื่มต่อหน่วยและจำนวนหน่วยรวม
*5587#[Record Day]#	Food & drink record day (*2)	ค่าอาหาร/เครื่องดื่มรวม
5588[0-999999]*[Start Unit]*[End Unit]#	Car park fee setting (*2)	วันที่บันทึก ค่าอาหารและเครื่องดื่ม
5588[0-999999]*[Unit]#	Car park fee setting (*2)	ค่าจอดรถต่อหน่วยและช่วงของหน่วย
5588[0-999999]#	Car park fee setting (*2)	ค่าจอดรถต่อหน่วยและจำนวนหน่วยรวม
*5588#[Record Day]#	Car park record day (*2)	ค่าจอดรถรวม
		วันที่บันทึก ค่าจอดรถ

FEATURE INDEX		ดัชนีการใช้งาน	
5589[0-999999]*[Start Unit]*[End Unit]#	Other fee setting (*2)	ค่าบริการอื่นๆต่อหน่วยและช่วงของหน่วย	
5589[0-999999]*[Unit]#	Other fee setting (*2)	ค่าบริการอื่นๆต่อหน่วย/จำนวนหน่วย	
5589[0-999999]#	Other fee setting (*2)	รวมค่าบริการอื่นๆ	
*5589#[Record Day]#	Other record day (*2)	รวมวันที่บันทึก ค่าบริการอื่นๆ	
*56*0[1-4]#	Off relay control (*3)	ปิดการทำงานของ Relay	
*56*1[1-4]#	On relay control (*3)	เปิดการทำงานของ Relay	
56[0-1][Relay]#[]#[]#	On/Off relay	เปิด/ปิดการทำงานของรีเลย์	
56[0-9][Ext. No..]#[Ext. No..]#	Energy control (*3)	ควบคุมการเปิด/ปิดไฟฟ้า	
56[0-9][Ext. No..]*[Money]#	Energy control (*3)	ควบคุมการเปิด/ปิดไฟฟ้า	
*57[00-49]#[9xxx]#	Store personal speed dial	บันทึกหมายเลขย่อส่วนตัว	
*58#	Cancel wakeup	ยกเลิก เวลาตั้งปลุกเครื่องตนเอง	
*58[HHMM]#	Wakeup setting	ตั้งเวลาปลุกเครื่องตนเอง	
58[HHMM][Ext. No..]#[Ext. No..]#	Wakeup setting (*0)	ตั้งเวลาปลุกให้เครื่องอื่น	
58[Ext. No..]#[Ext. No..]#	Cancel wakeup (*0)	ยกเลิก เวลาตั้งปลุกให้เครื่องอื่น	
*59[0-9]#	Set room type (P039)	กำหนดสถานะห้อง	
59[0-9][Ext. No..]#[Ext. No..]#	Set room type (*0)	กำหนดสถานะห้อง	
**[Account]#	Account Code	โทรออกด้วยรหัส	
*5100#	Lock-out hunting	ยกเลิกการเข้าเป็นสมาชิกของกลุ่ม	
*5101#	Lock-in hunting	เข้าเป็นสมาชิกของกลุ่ม	
*6	Last number redial	โทรออกด้วยหมายเลขสุดท้าย	
*7[00-49]	Personal speed dialing	โทรออกด้วยหมายเลขย่อส่วนตัว	
*7[500-999]	System speed dialing	โทรออกด้วยหมายเลขย่อส่วนรวม	
*8[1-8]	Trunk group outward dialing	โทรออกแบบเจาะจงกลุ่มสายนอก	
*80[01-99]	Individual outward dialing	โทรออกแบบเจาะจงสายนอก	
9	Automatic outward dialing	โทรออกแบบไม่เจาะจงสายนอก	
#0	Co-line call splitting	สนทนาสลับสาย 1 สายในกับ 2 สายนอก	
#1	Last number plus one redial	โทรออกด้วยหมายเลขสุดท้ายบวกหนึ่ง	
#2	Last number minus one redial	โทรออกด้วยหมายเลขสุดท้ายลบหนึ่ง	
#4[Ext. No..]	Conference with extension[Ext.No]	ประชุม 2 สายในกับ 1 สายนอก	
#4#0	Conference with two co-line	ประชุม 1 สายในกับ 2 สายนอก	
#4#5	Transfer co to co	โอนสายนอกไปยังสายนอกอีกสาย	
#9	Transfer to OGM	โอนสายนอกไปยัง OGM	
#5 or <TRF>	Flash Host-PBX	โอนสายนอกกรณีติดตั้งหลัง Host PBX	
When Busy : 0	Observation	ดักฟัง	
1	Intrusion	แทรกสายภายใน	
3	Waiting	รอสาย	
6	Booking	จองสาย	
When Playback Internal Voice-mail :			
1	Play previous mail	ฟังข้อความก่อนหน้า	
2	Play current mail again	ฟังข้อความซ้ำ	
3	Play next mail	ฟังข้อความถัดไป	
7	Delete current mail	ลบข้อความที่กำลังฟัง	
9	Clear mail box	ลบข้อความที่ฝากไว้ทั้งหมด	
Note : (*0) = Control Group assignment (P260)	(*2) = Printing control assignment (P262)		
(*1) = System control assignment (P261)	(*3) = Relay control assignment (P263)		

ดัชนีการใช้โปรแกรม

PROGRAMMING INDEX

P000	กำหนดวันที่และเวลา	Date & Time Setting
P001	กำหนดเลขหมายของระบบ	Numbering Assignment
P002	การใช้งานเป็นโอเปอเรเตอร์ (กลางวัน)	Operator Assignment (Day)
P003	การใช้งานเป็นโอเปอเรเตอร์ (กลางคืน)	Operator Assignment (Night)
P004-P005	*** ไม่ใช้ ***	*** Reserve ***
P006	กำหนดระดับการโทรออก	Restriction Code Setting
P007	กำหนดจำนวนหลักการโทรออก	Restriction Digit Setting
P008	กำหนดวันหยุด	Holiday Setting
P009	การเปลี่ยนการบริการระหว่างกลางวัน/กลางคืน	Day/Night Switching Mode
P010	กำหนดเวลาเริ่มบริการกลางวัน	Day Mode Start Time Setting
P011	กำหนดเวลาการเริ่มบริการกลางคืน	Night Mode Start Time Setting
P012	กำหนดวิธีการเรียกใช้เลขนำหมู่	Hunting Type
P013	กำหนดกลุ่มการใช้งานเลขนำหมู่	Hunting Group Assignment
P014	กำหนดกลุ่มการรับสายแทน	Pick Up Assignment
P015	กำหนดรหัสผ่านของระบบ	Password Setting
P016	กำหนดเสียงเพลง ขณะพักสาย	Music On Hold Assignment
P017	กำหนดการออกประกาศ	Paging Assignment
P018	กำหนดชนิดของสัญญาณไต้โทน	Dial Tone Assignment
P019	กำหนดปุ่มลัดของเครื่องคี	Short Key Assignment
P020	กำหนดจุดต่อโทรศัพท์แบบพิเศษ (Key & DSS)	Attendance Console Assignment
P021	กำหนดหน้า แสดงผลเครื่องพิเศษ (Key & DSS)	Attendance Page Assignment
P022	กำหนดหน้าที่ปุ่มของ Key ในแต่ละหน้า	Key-Pad Assignment
P023	กำหนดหน้าที่ปุ่มของ DSS.	DSS-Pad Assignment
P024	กำหนดเลขหมายภายในที่ใช้หมายเลขย่อส่วนตัว	Personal Memory Assignment
P025-P027	*** ไม่ใช้ ***	*** Reserve ***
P028	กำหนดกลุ่มสายนอกตามแผนก	Department Of CO-Group
P029	กำหนดกลุ่มสายในตามแผนก	Department Of Ext-Group
P030	กำหนดเสียงตอบรับของกลุ่มสายนอก (กลางวัน)	Outgoing Message Assignment (Day)
P031	กำหนดเสียงตอบรับของกลุ่มสายนอก (กลางคืน)	Outgoing Message Assignment (Night)
P032	เสียงตอบรับของระบบ	System Message Assignment
P033	ป้องกันการบันทึกเสียง	Record Protection
P034-P035	*** ไม่ใช้ ***	*** Reserve ***
P036	กำหนดช่องทางของ Voice Logger	Voice Logger Assignment
P037	กำหนดการใช้ Logger ของกลุ่มการโทรภายใน	Intercom Logger Enable
P038	กำหนดการใช้ Logger ของกลุ่มการโทรสายนอก	Trunk Call Logger Enable
P039	กำหนดการใช้ Logger ของกลุ่มการโทรเข้าของสายนอก	Trunk To Trunk Logger Enable
P040	กำหนดหมายเลขการเชื่อมต่อ	Link Number Assignment
P041	กำหนดเส้นทางการเชื่อมต่อ	Link Line Assignment
P042	กำหนดรหัสการเชื่อมต่อ VoIP และ Protocal	Link VoIP Codec And Protocal
P049	ชื่อของระบบ	System Text

ดัชนีการใช้โปรแกรม

PROGRAMMING INDEX

P050	บันทึกข้อมูลการโทรออกของกลุ่มสายนอก	Co. Group To Recorded For Outgoing Call
P051	ให้บันทึกข้อมูลการโทรออกของกลุ่มสายใน	Ext. Group To Recorded For Outgoing Call
P052	บันทึกข้อมูลการโทรเข้าของกลุ่มสายนอก	Co. Group To Recorded For Incoming Call
P053	ให้บันทึกข้อมูลการโทรเข้าของกลุ่มสายใน	Ext. Group To Recorded For Incoming Call
P054	ให้บันทึกข้อมูลผู้เรียกโทรภายใน	Intercom Caller To Recorded
P055	ให้บันทึกข้อมูลผู้ถูกเรียกจากเครื่องภายใน	Intercom Called To Recorded
P056	กำหนดให้บันทึกคำสั่งบริการ	Service Command To Recorded
P057	กำหนดวิธีการบันทึกข้อมูล	Record Type
P058	รายงานเหตุการณ์ของกลุ่มสายนอก	Event Of Co.Group
P059	รายงานเหตุการณ์ของกลุ่มสายใน	Event Of Ext.Group
P060	พอร์ตพิมพ์อัตโนมัติ	Automatic Printer Port
P061	พอร์ตพิมพ์เพื่อได้รับคำสั่ง	Manual Printer Port
P062	กำหนดให้พิมพ์ ของกลุ่มสายนอก	Co. Group To Reported
P063	กำหนดให้พิมพ์ ของกลุ่มสายใน	Ext. Group To Reported
P064	กำหนดความเร็วในการพิมพ์	RS-232 Bit Rate
P065	กำหนดภาษาที่ใช้ในการพิมพ์	Billing Language
P066	กำหนดความยาวหน้ากระดาษของเครื่องพิมพ์	Page Length
P067	กำหนดจำนวนรายการต่อหน้ากระดาษ	Line Per Page
P068	กำหนดขอบด้านบน	Top Margin
P069	กำหนดระยะห่างของการพิมพ์แต่ละชุด	Separate Margin
P070	IP Address.	IP Address.
P071	Subnet Mask.	Subnet Mask.
P072	Gateway.	Gateway.
P080	หมายเลข SIP Phone	SIP Number
P081	รหัสผ่าน SIP Phonr	SIP Password
P082	กลุ่มหมายเลขภายใน SIP Phone	SIP Extension Group
P083	SIP Phone Cedec and Protocal	SIP Phone Cedec and Protocal
P084	IP Address (IPX)	IP Address (IPX)
P085	Subnet Mask (IPX)	Subnet Mask (IPX)
P086	Gateway (IPX)	Gateway (IPX)
P087	DNS Server (IPX)	DNS Server (IPX)
P091	กำหนดกลุ่มสายใน	Extension Group Assignment
P092	ชื่อของเครื่องโทรศัพท์ภายใน	Name Of Extension
P093	บันทึกหมายเลขยอส่วนรวม	System Memory Setting
P094	ชื่อของหน่วยความจำหมายเลขยอ	Name Of Memory
P095	รหัสสำหรับใช้โทรออก	Account Code
P096	หมายเลขภายในของรหัสสำหรับพิมพ์บิล	Account Number
P097	กลุ่มสายในของรหัส	Account Group
P100	พอร์ตของสายนอก	Port Of CO. Line
P101	กลุ่มของสายนอก	Group Of CO. Line
P102	ชนิดปุ่มกด DTMF	Dial DTMF Mode

ดัชนีการใช้โปรแกรม

PROGRAMMING INDEX

P103	อัตราส่วน B/M	Dial Pulse Type
P104	กำหนดลำดับการเรียกสายนอก-1 (แบบเจาะจง)	Trunk Access-1
P105	กำหนดลำดับการเรียกสายนอก-2 (แบบเจาะจง)	Trunk Access-2
P106	การส่งสัญญาณ Flash ให้กลุ่มสายนอก	Trunk Flash Assignment
P107	กำหนดการโชว์เบอร์สายนอก	Incoming CID. Assignment
P108	พิมพ์เครื่องหมายนำหน้าหมายเลขโทรออก	Trunk Printing Prefix
P109	กำหนดช่วงเวลาเริ่มบันทึกข้อมูล	Duration Time To Start Recording
P110	ลักษณะการโทรเข้าของกลุ่มสายนอก (กลางวัน)	Incoming Mode (Day)
P111	ลักษณะการโทรเข้าของกลุ่มสายนอก (กลางคืน)	Incoming Mode (Night)
P112	กำหนดหมายเลขผู้ใช้บริการ (กลางวัน)	User Service Number (Day)
P113	กำหนดหมายเลขผู้ใช้บริการ (กลางคืน)	User Service Number (Night)
P114	กำหนดเครื่องแฟกซ์อัตโนมัติ (กลางวัน)	Fax Service Number (Day)
P115	กำหนดเครื่องแฟกซ์อัตโนมัติ (กลางคืน)	Fax Service Number (Night)
P116	ระดับการโทรออกของกลุ่มสายนอก (กลางวัน)	Class Of Trunk (Day)
P117	ระดับการโทรออกของกลุ่มสายนอก (กลางคืน)	Class Of Trunk (Night)
P118	กำหนดกระดิ่งเรียก ก่อนตอบรับอัตโนมัติ	Answering Time Setting
P119	กำหนดภาษา OGM ของกลุ่มสายนอก	Language Of CO-Group
P120	ตั้งเวลาการใช้สายนอกเมื่อโทรออก (กลางวัน)	Trunk Outgoing Timer Limit (Day)
P121	ตั้งเวลาการใช้สายนอกเมื่อโทรออก (กลางคืน)	Trunk Outgoing Timer Limit (Night)
P122	ตั้งเวลาการใช้สายนอกจากการโทรเข้า (กลางวัน)	Trunk Incoming Timer Limit (Day)
P123	ตั้งเวลาการใช้สายนอกจากการโทรเข้า (กลางคืน)	Trunk Incoming Timer Limit (Night)
P124	กำหนดโทรกลุ่มสายนอกกับสายนอก	Trunk To Trunk Assignment
P125	กำหนดการคิดเงินแบบ พัลส์มิเตอร์	Pulse Metering Assignment
P126	กลุ่มสายนอกสำหรับระบบกระจายตู้สาขา	Distribute Network Assignment
P127	ระยะเวลาตรวจสอบสายที่ต่อเป็น Distribute Network	Distribute Network Handshake
P128	เวลาหน่วงสำหรับระบบกระจายตู้สาขา (กลางวัน)	Distribute Network Hold Time (Day)
P129	เวลาหน่วงสำหรับระบบกระจายตู้สาขา (กลางคืน)	Distribute Network Hold Time (Night)
P130	ชื่อของกลุ่มสายนอก	Name Of Co.Group.
P131	ชื่อของสายนอก	Name Of Co.Line.
P132	บริการโทรเข้าสายตรง	Direct Number Of CO. Line
P133	บริการโทรออกสายตรง	Direct Outgoing Mode
P140	กำหนดหมายเลขที่จะให้เลือกเส้นทางโทรออก	Auto-Route Number
P141	กำหนดหมายเลขที่โทรออก	Auto-Route Outgoing Number
P142	กำหนดจำนวนหลักน้อยที่สุด	Auto-Route Minimum Digits
P143	กำหนดจำนวนหลักมากที่สุด	Auto-Route Maximum Digits
P144	กำหนดเวลาเริ่มใช้งานของแต่ละเส้นทาง	Auto-Route Start Time
P145	กำหนดเวลาสิ้นสุดใช้งานของแต่ละเส้นทาง	Auto-Route End Time
P146	กำหนดเส้นทางที่โทรออก	Auto-Route Trunk Access
P150	IP-Trunk UserName	IP-Trunk UserName
P151	IP-Trunk Password	IP-Trunk Password
P152	IP-Trunk Realm	IP-Trunk Realm
P153	IP-Trunk Proxy Service	IP-Trunk Proxy Service
P154	IP-Trunk Number	IP-Trunk Number
P155	IP-Trunk Group	IP-Trunk Group
P156	IP-Trunk Codec	IP-Trunk Codec

ดัชนีการใช้โปรแกรม

PROGRAMMING INDEX

P160	กำหนดการใช้ E1	E1 Assignment
P161	กำหนดลักษณะของ E1	E1 Feature
P162	กำหนดฟังก์ชันของ E1	E1 Function
P163	กำหนดรูปแบบของหมายเลข E1	E1 Type Of Number
P164	กำหนดคุณสมบัติของ E1	E1 Specification
P165	กำหนดหมายเลขเรียก E1	E1 Caller Number
P166	กำหนดหมายเลขหน้าหน้า DDI	DDI Table
P167	กำหนดหมายเลขปลายทางของ DDI	DDI To Extension Number
P168	กำหนดกลุ่มสายนอกของ DDI	DDI To Trunk Group
P169	กำหนดจำนวนหลักของหมายเลขเรียกเข้า E1	E1 RX-Digitsl
P200	กำหนดการโทรออกของกลุ่มสายใน (กลางวัน)	Outgoing Call Assignment (Day)
P201	กำหนดการโทรออกของกลุ่มสายนอก (กลางคืน)	Outgoing Call Assignment (Night)
P202	กำหนดการโทรเข้าของสายนอก (กลางวัน)	Incoming Call Assignment (Day)
P203	กำหนดการโทรเข้าของสายนอก (กลางคืน)	Incoming Call Assignment (Night)
P204	กำหนดกลุ่มการเรียกภายใน (กลางวัน)	Intercom Call Assignment (Day)
P205	กำหนดกลุ่มการเรียกภายใน (กลางคืน)	Intercom Call Assignment (Night)
P206-207	*** ไม่ใช่ ***	*** reserve ***
P208	โทรออกกลุ่มการเรียกสายนอกอัตโนมัติ (ระดับ1)	Automatic Trunk Access (1ST)
P209	โทรออกกลุ่มการเรียกสายนอกอัตโนมัติ (ระดับ2)	Automatic Trunk Access (2ND)
P210	กำหนดการโอนสายนอกการโทรออก (กลางวัน)	Outgoing Transfer Assignment (Day)
P211	กำหนดการโอนสายนอกการโทรออก (กลางคืน)	Outgoing Transfer Assignment (Night)
P212	กำหนดการโอนสายนอกจากการโทรเข้า (กลางวัน)	Incoming Transfer Assignment (Day)
P213	กำหนดการโอนสายนอกจากการโทรเข้า (กลางคืน)	Incoming Transfer Assignment (Night)
P214	กำหนดการโอนสายภายใน (กลางวัน)	Intercom Transfer Assignment (Day)
P215	กำหนดการโอนสายภายใน (กลางคืน)	Intercom Transfer Assignment (Night)
P216	กำหนดกลุ่มการแทรกสาย (กลางวัน)	Instrusion Assignment (Day)
P217	กำหนดกลุ่มการแทรกสาย (กลางคืน)	Instrusion Assignment (Night)
P218	กำหนดกลุ่มการดักฟังกลุ่มภายใน (กลางวัน)	Service Observation Assignmnt (Day)
P219	กำหนดกลุ่มการดักฟังกลุ่มภายใน (กลางคืน)	Service Observation Assignmnt (Night)
P220	ตั้งเวลาใช้สายเมื่อโทรออกสายนอก (กลางวัน)	Outgoing Timer Limit (Day)
P221	ตั้งเวลาใช้สายเมื่อโทรออกสายนอก (กลางคืน)	Outgoing Timer Limit (Night)
P222	ตั้งเวลาใช้สายเมื่อโทรเข้าจากสายนอก (กลางวัน)	Incoming Timer Limit (Day)
P223	ตั้งเวลาใช้สายเมื่อโทรเข้าจากสายนอก (กลางคืน)	Incoming Timer Limit (Night)
P224	ตั้งเวลาการใช้สายจากการโทรภายใน (กลางวัน)	Intercom Timer Limit (Day)
P225	ตั้งเวลาการใช้สายจากการโทรภายใน (กลางคืน)	Intercom Timer Limit (Night)
P226	ระดับความสามารถการโทรออก (กลางวัน)	Class Of Service Assignment (Day)
P227	ระดับความสามารถการโทรออก (กลางคืน)	Class Of Service Assignment (Night)
P228	ชนิดของสายด่วน (กลางวัน)	Hot-Line Mode (Day)
P229	ชนิดของสายด่วน (กลางคืน)	Hot-Line Mode (Night)
P230	การใช้เครื่องคือเป็นโอเปอเรเตอร์ (กลางวัน)	Key-Telephone Operator Mode (Day)
P231	การใช้เครื่องคือเป็นโอเปอเรเตอร์ (กลางคืน)	Key-Telephone Operator Mode (Night)

ดัชนีการใช้โปรแกรม

PROGRAMMING INDEX

P232	การประกาศออกเครื่องคีย์ (กลางวัน)	Paging To Key-Telephone (Day)
P233	การประกาศออกเครื่องคีย์ (กลางคืน)	Paging To Key-Telephone (Night)
P234	ผู้ใช้งานด้วยรหัสประจำเครื่อง (กลางวัน)	User Identification Access (Day)
P235	ผู้ใช้งานด้วยรหัสประจำเครื่อง (กลางคืน)	User Identification Access (Night)
P236	ระดับการโทรออกด้วยรหัสประจำเครื่อง (กลางวัน)	Class Of User Identification (Day)
P237	ระดับการโทรออกด้วยรหัสประจำเครื่อง (กลางคืน)	Class Of User Identification (Night)
P238	อนุญาตให้ใช้ Account	Account Code Permission (Day)
P239	อนุญาตให้ใช้ Account	Account Code Permission (Night)
P250	ชื่อของกลุ่มสายใน	Name Of Extension Group
P251	จำนวนเงินการโทรออกที่ถูกจำกัด	Money Limit Assignment
P252	กำหนดกลุ่มอนุญาตการพักสายก่อนเวลา	Before Timeout Transfer Group
P253	กำหนดสายข้อมูล	Data-Line Assignment
P254	กำหนดกลุ่มสายในที่สามารถใช้ระบบฝากข้อความ	Voice-Mail Service Assignment
P255	เตือนด้วยเสียงเมื่อมีข้อความมาฝากไว้	Voice-Mail Message Assignment
P256	เตือนด้วยไฟสัญญาณเมื่อมีข้อความมาฝากไว้	Voice-Mail Lamp Assignment
P257	ให้ส่งสัญญาณไขว้เบอร์ผู้เรียก	CID. Service Assignment
P258	ให้ส่งสัญญาณเสียงตอบตามคำสั่งได้	Voice Response Assignment
P259	ส่งสัญญาณเตือนเมื่อจะบันทึกข้อมูลใช้โทรศัพท์	Record Tone Enable
P260	กำหนดกลุ่มการควบคุมสายภายใน	Control Group Assignment
P261	กำหนดกลุ่มสายในควบคุมระบบ	System Control Assignment
P262	กำหนดกลุ่มสายในควบคุมการพิมพ์	Printing Control Assignment
P263	กำหนดกลุ่มสายในควบคุมรีเลย์	Relay Control Assignment
P264	กำหนดการปิด-เปิด ห้องพัก	Room Status Enable
P265	กำหนดชื่อประเภทห้องพัก	Name Of Room Status
P266	กำหนดเส้นทางการเชื่อมต่อ	Link Line Assignment
P267	E&M Signaling	E&M Signaling
P269	กำหนดการโอนกลับ	Relay Control Assignment
P300	กำหนดหมายเลขรีเลย์	Number Of Relay
P301	กำหนดกลุ่มรีเลย์	Group Of Relay
P302	การควบคุมรีเลย์	Relay Mode
P303	กำหนดการหน่วงเวลาปิดชุดควบคุมรีเลย์	Relay Hold Time Setting
P304	เลือกรีเลย์ให้กลับทิศทางปิด-เปิด	Relay Inverse Mode
P305	กำหนดการเลือกใช้งานรีเลย์	Relay Hardware Assignment
P306	กำหนดหมายเลขโทรศัพท์ที่จะไปแจ้งเตือน	ECS. Warning Number
P307	การตั้งค่าเวลาของระบบควบคุมไฟฟ้า	ECS. Timer
P308	โหมดของระบบควบคุมไฟฟ้า	ECS. Mode
P309	การปิด/เปิดชุดควบคุมรีเลย์ตามเวลา	Timer Control Setting.
P310	เวลารวมเมื่อเริ่มต้นของรีเลย์	Relay Initial
P311	กำหนดอัตราค่าใช้จ่าย ECS.	ECS. Rate
P312	กำหนดเวลาเตือนเมื่อ ECS.ใกล้หมดเวลาใช้งาน	ECS. Warning Times.
P320	กำหนดการเลือกใช้งานอุปกรณ์ตรวจจับ	Sensor Hardware Assignment

P321	กำหนดชื่อเซ็นเซอร์	Name of Sensor
P322	กำหนดเซ็นเซอร์	Sensor Assignment.
P324	กำหนดเซ็นเซอร์ให้กลับทิศทาง	AUX-Sensor Inverse.
P330	กำหนดชื่อของ Alarm	Name of Alarm
P331	กำหนดเวลาหน่วงเปิดเมื่อเซ็นเซอร์ทำงานแบบที่ 1	Entry Delay Time 1
P332	กำหนดเวลาหน่วงเปิดเมื่อเซ็นเซอร์ทำงานแบบที่ 2	Entry Delay Time2
P333	ปิดหน่วงเวลา	Exit Delay Time
P334	กำหนดการรีเซ็ตเวลาใช้งาน Alarm	Alarm Reset Time
P335	กำหนดตัวเลือกสำหรับใช้งาน Alarm	Alarm Option
P336	Alarm Output	Alarm Output
P337	ส่งสัญญาณเตือนภัยไปยังโทรศัพท์ภายใน	Alarm to Extention
P338	ส่งสัญญาณเตือนภัยไปยังสายนอก	Alarm to CO.Line
P339	หมายเลขเรียกออกเมื่อเกิด Alarm	Alarm Dial Number
P340	User Code	User Code
P341	User Area	User Area
P400	ให้คิดเงินการโทรภายใน	Intercom Call Charge
P401	กำหนดเวลาช่วงแรก ของการโทรภายใน	Intercom First Time
P402	กำหนดอัตราค่าใช้ช่วงแรก ของการโทรภายใน	Intercom First Rate
P403	กำหนดหน่วยเวลา ของการโทรภายใน	Intercom Unit Time
P404	กำหนดอัตราค่าใช้ต่อหน่วยเวลาของการโทรภายใน	Intercom Unit Rate
P405	กำหนดกลุ่มส่วนลดค่าบริการของการโทรภายใน	Intercom Discount Group
P410	ให้คิดเงินการโทรเข้า	Incoming Call Charge
P411	กำหนดเวลาช่วงแรก ของการโทรเข้า	Incoming First Time
P412	กำหนดอัตราค่าใช้ช่วงแรก ของการโทรเข้า	Incoming First Rate
P413	กำหนดหน่วยเวลา ของการโทรเข้า	Incoming Unit Time
P414	กำหนดอัตราค่าใช้ต่อหน่วยเวลา ของการโทรเข้า	Incoming Unit Rate
P415	กำหนดกลุ่มส่วนลดค่าบริการของการโทรเข้า	Incoming Discount Group
P420	ให้คิดเงินการโทรออกสายนอก	Outgoing Call Charge
P421	กำหนดเวลาช่วงแรก ของการโทรออก	Outgoing First Time
P422	กำหนดอัตราค่าใช้ช่วงแรก ของการโทรออก	Outgoing First Rate
P423	กำหนดเวลาต่อค่าของการโทรออก	Outgoing Unit Time
P424	กำหนดอัตราค่าใช้ต่อหน่วยเวลา ของการโทรออก	Outgoing Unit Rate
P425	หมายเลขปลายทางของตารางการโทรออก	Table Of Outgoing Dial Number
P426	ชื่อของเลขหมายปลายทาง ของตารางการโทรออก	Name Of Outgoing Dial Number
P427	กำหนดกลุ่มของตารางการโทรออก	Outgoing Group Assignment
P428	กำหนดชื่อของกลุ่มตารางการโทรออก	Name Of Outgoing Group
P429	พิมพ์รายงานให้รายละเอียดของกลุ่มการโทรออก	List Of Outgoing Group
P430	กำหนดช่วงเวลาของกลุ่มส่วนลดค่าบริการ	Time Bank Setting
P431	กำหนดตัวคูณของอัตราส่วนลดค่าใช้ต่อหน่วย	Unit Rate Multiplier
P432	กำหนดตัวหารของอัตราส่วนลดค่าใช้ต่อหน่วย	Unit Rate Divider
P433	กำหนดเวลาน้อยที่สุดที่จะพิมพ์บิล	Minimum Time Margin

ดัชนีการใช้โปรแกรม

PROGRAMMING INDEX

P434	กำหนดจำนวนหลักน้อยที่สุดที่จะพิมพ์บิล	Minimum Digit Margin
P435	เวลาบวกเพิ่มจากการใช้งานเพื่อการพิมพ์บิล	Additional Billing Time
P436	กำหนดให้พิมพ์บิลออกมาที่หลักของรหัสที่โทรออก	Printed Billing Digit
P437	กำหนดลักษณะการพิมพ์บิล	Billing Mode
P440	ให้คิดเงินด้วยสัญญาณ Pulse Metering	Pulse Metering Charge
P441	กำหนดอัตรา เมื่อไม่ได้รับพัลส์	Pulse Metering Zero Rate
P442	กำหนดอัตราค่าใช้ช่วงแรกของ Pulse Metering	Pulse Metering First Rate
P443	กำหนดอัตราค่าโทรต่อพัลส์	Pulse Metering Unit Rate
P445	กำหนดตัวคูณจำนวนเงิน	Money Multiplier
P446	กำหนดชื่อรายการที่ต้องเสียภาษี	Name Of Tax
P447	กำหนดเปอร์เซ็นต์ของภาษี	Percent Of Tax
P448	กำหนดชื่อรายการคิดเงินเพิ่ม	Name Of Charge
P449	ตั้งราคาการคิดเงินเพิ่ม	Value Of Charge
P450	ให้คิดเงินรายการอาหาร	Mini Bar Charge
P451	การตั้งราคารายการอาหาร	Food Price
P452	การตั้งชื่อรายการอาหาร	Food Name
P800	กำหนดให้เป็นค่าโรงงานทั้งหมด	Time Default Setting
P801	ช่วงตรวจจับสัญญาณกระดิ่งติด	RinginG-On Time Setting
P802	ช่วงตรวจจับสัญญาณกระดิ่งดับ	RinginG-Off Time Setting
P803	ตั้งเวลาการตัดสัญญาณ	Co. Line Disconnect Time Setting
P804	ตั้งเวลาสัญญาณพิกสาย	Co. Line Flash Time Setting
P805	กำหนดเวลาหน่วงสัญญาณ	Co. Line Dialing Delay Time Setting
P806	กำหนดเวลาหน่วงสัญญาณเมื่อทวนซ้ำเลขหมาย	Co. Line Dialing Delay Time For Redial Setting
P807	กำหนดเวลาการครหัสติดต่อ	Co. Line Prefix Code Dialing Delay Time Setting
P808	กำหนดเวลาโทรสายด่วนอัตโนมัติ	Hot-Line Delay Time Setting
P809	กำหนดเวลากดเลขหมายโทรออกหลักแรก	Co. Line First-Digit Time Setting
P810	กำหนดเวลากดเลขหมายโทรออกหลักต่อไป	Co. Line Inter-Digit Time Setting
P811	ตั้งเวลาการเรียกสายนอก	Co. Line Calling Time Setting
P812	ตั้งเวลาสายนอกคอยสายที่ไม่ว่าง	Co. Line Busy Time Setting
P813	*** ไม่ใช้งาน ***	*** Reserve ***
P814	ตั้งเวลาให้ย้อนกลับผู้โอนเมื่อไม่มีผู้รับสาย	Co.Line Transfer Time Setting
P815	ตั้งเวลาการรับสายเมื่อมีการโอนกลับ	Co.Line Return Back Time Setting
P816	ตั้งเวลาการค้างสาย	Co.Line System Hold Time Setting
P817	ตั้งเวลาการรับฝากสาย	Co.Line System Park Time Setting
P818	กำหนดช่วงเวลาสูงสุดของการใช้ Flash	Maximum Flash Time Setting
P819	กำหนดช่วงเวลาไม่รับสายแล้วให้ฝากสาย	No Answer Transfer Time Setting
P820	จำนวนครั้งในการตั้งปลุก	Retry Wake Up Time Setting
P821	ช่วงระยะเวลาการตั้งปลุกครั้งแรก	First Wake Up Duration Time
P822	ระยะเวลาห่างในการตั้งปลุกครั้งต่อไป	Extend Wake Up Time Setting
P823	ระยะเวลาที่กระดิ่งดังครั้งสุดท้าย	Last Wake Up Duration Time

P824	Flash Extend Wake up Time Setting	Flash Extend Wake up Time Setting
P829	Scheduled Task	Scheduled Task
P830	ระดับการตรวจจับสัญญาณกดปุ่ม (DTMF) ของสายใน	DTMF Level For Extension
P831	ระดับการตรวจจับสัญญาณกดปุ่ม (DTMF) ของสายนอก	DTMF Level For CO.Line
P832	ระดับการตรวจจับของสัญญาณ Tone ต่าง ๆ ในระบบ	Call Progress Tone Level
P900	กำหนดค่าจากโรงงานทั้งหมด	All Data Default Setting
P901	บริการกลางคืนเหมือนกลางวัน	Night Mode As Same As Day Mode
P902	กำหนดค่าจากโรงงานแบบเลือกได้	Selectable Default Setting
P903	ปรับปรุงให้เป็นโปรแกรมใหม่	Version Update
P904	พื้นที่ที่ติดตั้งตู้สาขา	Billing Zone
P905	บันทึกโปรแกรมลงใน Mass Storage (SD/CF)	Save Program To Mass Storage
P906	เรียกโปรแกรมจาก Mass Storage (SD/CF)	Load Program From Mass Storage
P907	นำข้อมูลในหน่วยความจำหลักไปไว้ในหน่วยความจำสำรอง	Synchroniz With Internal-Memory
P908	นำข้อมูลในหน่วยความจำสำรองไปไว้ในหน่วยความจำหลัก	Synchroniz With Expand-Memory
P990	ปรับปรุงเวลา	Time Adjustment
P991	กำหนดกลุ่มหมายเลขภายใน	Extension Group Assignment
P992	ชื่อของเครื่องโทรศัพท์ภายใน	Name Of Extension
P999	แสดงผล Version	Display Version Number

รูปแบบข้อมูลคู่สาขาโทรศัพท์ V3.BRO

Pattern SMDR V3.BRO



Date	Time	Ext	Co	Dial-Number	Status	Duration	Amount	Dest.
วันที่	เวลา	สายใน	สายนอก	เลขหมาย	สถานะ	ระยะเวลา	จำนวนเงิน	ปลายทาง
03/02/98	00:00	21	1	1133	OC	0:23'45	0 *1	พท.
05/02/98	14:37	205	250	034123456	OC999	15'23	*** *3	กรุงเทพมหานคร
18/07/00	21:30	3999	12	123456789012345678	OC	0:05'14	145 *7	yBANGKOK
18/07/00	21:35	30000000	12	123456789012345678	OT	23:24'51	65535 *7	yBANGKOK
25/09/01	13:00	1001	99	12345678901234	90=MC	0:09'59	100 *3	
25/09/01	13:10	1002	99	12345678901234	59999=MT	18:31'01	10009 *3	
08/10/03	06:00	101	5	029871234	IC	0:07'05	0 #2	
08/10/03	06:07	4	5	029871234	IT	2:24'00	20 #2	
30/12/05	12:35	421		e.101	EC	0:01'23	1 #1	
30/12/05	12:36	23		e.101 <421	>ET	10:06'43	11 #1	
31/12/05	21:45	1105		1234 12 13	RB	1284@	16692 %1	singbeer
31/12/05	07:28	1105		5678 35 02 <1012	>CB	50@	100 %2	coffee
07/01/06	10:22			PowerOn	SY	0001		
07/01/06	10:24	123		Prog-sys	SY			
07/01/06	10:25	123		Prog-900	SY			
07/01/06	10:30	123		Prog-end	SY			
14/09/06	10:24	123		Lock-All	SY			
14/09/06	10:24	123		UnLock-A	SY			
14/09/06	10:24	123		ClrMoney	SY			
14/09/06	10:24	123		ExcMoney	SY			
14/09/06	10:24	2012		UnLo	<1001 >SV			
14/09/06	10:24	2012		Lock	<10025 >SV			
26/12/06	18:34	2012		wake	<100366 >SV	0630		
26/12/06	18:34	2012		wakC	<10045678>SV			
27/12/06	06:31	2012		wake Ans	SV			
27/12/06	06:33	2012		wake NOA	SV			
27/12/06	06:33	2012		Type	<1001 >SV	05		
28/12/06	17:25	2001		onM =9	<1001 >PO		550	
28/12/06	17:25	2001		offM =0	<1001 >PO	2/22:30	1100	
28/12/06	17:25	2001		offM =0	<1001 >PO	15/00:33	8250	
28/12/06	17:25	2001		offM =0	<1001 >PO999/01:05		59940	
28/12/06	17:25	2001		offM =0	<1001 >PO---/01:12		65000	
28/12/06	17:25	2001		temp =3	<1001 >PO	3:00'00	180	
28/12/06	17:25	2001		extn =5	<1001 >PO	1:30'00	90	
28/12/06	17:25	2001		offA =A	< >PO	4:30'00		
28/12/06	17:25	2001		onto =C	<1001 >PO	12/01:12	6600	
28/12/06	17:25	2001		onto =C	<1001 >PO	22:55:43	550	
28/12/06	17:25	2001		temp =D	<1001 >PO	2/23:30	1650	
28/12/06	17:25	2001		temp =D	<1001 >PO	23:28'00	550	
28/12/06	17:25	2001		extn =E	<1001 >PO	1/00:00	550	
28/12/06	17:25	2001		extn =E	<1001 >PO	5:00'00	300	
Telephone service			from	01/05/07,08:15	to	31/05/07,23:59		
CoLine No.12			from	01/05/07,08:15	to	31/05/07,23:59		
Ext No.5678			from	01/05/07,08:15	to	31/05/07,23:59		
				Times		Amount		
%1	:	Room Bar		12		2,450	/100	
%2	:	Counter Bar		5		375	/10	
#1	:	Intercom		120		120	*100	
#2	:	Incoming		7		0	*10	
*1	:	Local		65535		65,535		
*2	:	Mobile		2134		2,980	/100	
*3	:	Long Distance		1295		1,535	/10	
*4	:	Oversea		295		80	*100	
*8	:	ENGLAND		5		300	*10	
*9	:	1234567890123456		78		780		
****	:	Can not Charge		85				
				65295		54,321	/100	
VAT 10%						5,432	/10	
						=====		
TOTAL =						5,975,300.-		
TOTAL =						5,975.53		

รูปแบบข้อมูลสาขาโทรศัพท์ V3.BRO

Pattern SMDR V3.BRO

Date	Time	Ext	Co	Dial-Number	Status	Duration	Amount	Dest.
วันที่	เวลา	สายใน	สายนอก	เลขหมาย	สถานะ	ระยะเวลา	จำนวนเงิน	ปลายทาง
03/02/98	00:00	21	1	1133	OC	0:23'45	0	*1 ททท.
05/02/98	14:37	205	250	034123456	OC999	15'23	***	*3 ทรูคอมมู
18/07/00	21:30	3999	12	123456789012345678	OC	0:05'14	145	*7 YBANGKOK
18/07/00	21:35	30000000	12	123456789012345678	OT	23:24'51	65535	*7 YBANGKOK
25/09/01	13:00	1001	99	12345678901234	90=MC	0:09'59	100	*3
25/09/01	13:10	1002	99	12345678901234	59999=MT	18:31'01	10009	*3
08/10/03	06:00	101	5	029871234	IC	0:07'05	0	#2
08/10/03	06:07	4	5	029871234	IT	2:24'00	20	#2
30/12/05	12:35	421		e.101	EC	0:01'23	1	#1
30/12/05	12:36	23		e.101 <421	>ET	10:06'43	11	#1
31/12/05	21:45	1105		1234 12 13	RB	1284@	16692	%1 singbeer
31/12/05	07:28	1105		5678 35 02 <1012	>CB	50@	100	%2 coffee
07/01/06	10:22			PowerOn	SY	0001		
07/01/06	10:24	123		Prog-Sys	SY			
07/01/06	10:25	123		Prog-900	SY			
07/01/06	10:30	123		Prog-end	SY			
14/09/06	10:24	123		Lock-All	SY			
14/09/06	10:24	123		UnLock-A	SY			
14/09/06	10:24	123		ClrMoney	SY			
14/09/06	10:24	123		ExcMoney	SY			
14/09/06	10:24	2012		UnLo <1001	>SV			
14/09/06	10:24	2012		Lock <10025	>SV			
26/12/06	18:34	2012		wake <100366	>SV	0630		
26/12/06	18:34	2012		wakC <10045678	>SV			
27/12/06	06:31	2012		wake Ans	SV			
27/12/06	06:33	2012		wake NoA	SV			
27/12/06	06:33	2012		Type <1001	>SV	05		
28/12/06	17:25	2001		onM =9 <1001	>PO		550	
28/12/06	17:25	2001		offM =0 <1001	>PO	2/22:30	1100	
28/12/06	17:25	2001		offM =0 <1001	>PO	15/00:33	8250	
28/12/06	17:25	2001		offM =0 <1001	>PO999/01:05		59940	
28/12/06	17:25	2001		offM =0 <1001	>PO---/01:12		65000	
28/12/06	17:25	2001		temp =3 <1001	>PO	3:00'00	180	
28/12/06	17:25	2001		extn =5 <1001	>PO	1:30'00	90	
28/12/06	17:25	2001		offA =A <	>PO	4:30'00		
28/12/06	17:25	2001		onto =C <1001	>PO	12/01:12	6600	
28/12/06	17:25	2001		onto =C <1001	>PO	22:55:43	550	
28/12/06	17:25	2001		temp =D <1001	>PO	2/23:30	1650	
28/12/06	17:25	2001		temp =D <1001	>PO	23:28'00	550	
28/12/06	17:25	2001		extn =E <1001	>PO	1/00:00	550	
28/12/06	17:25	2001		extn =E <1001	>PO	5:00'00	300	



Crystal & JSD Compact III & Jupiter & DIAMOND3 & NEW PLATINUM V3.BRO

สัญญาณเสียงและสัญญาณกระดิ่ง Tone and Ringing signal.

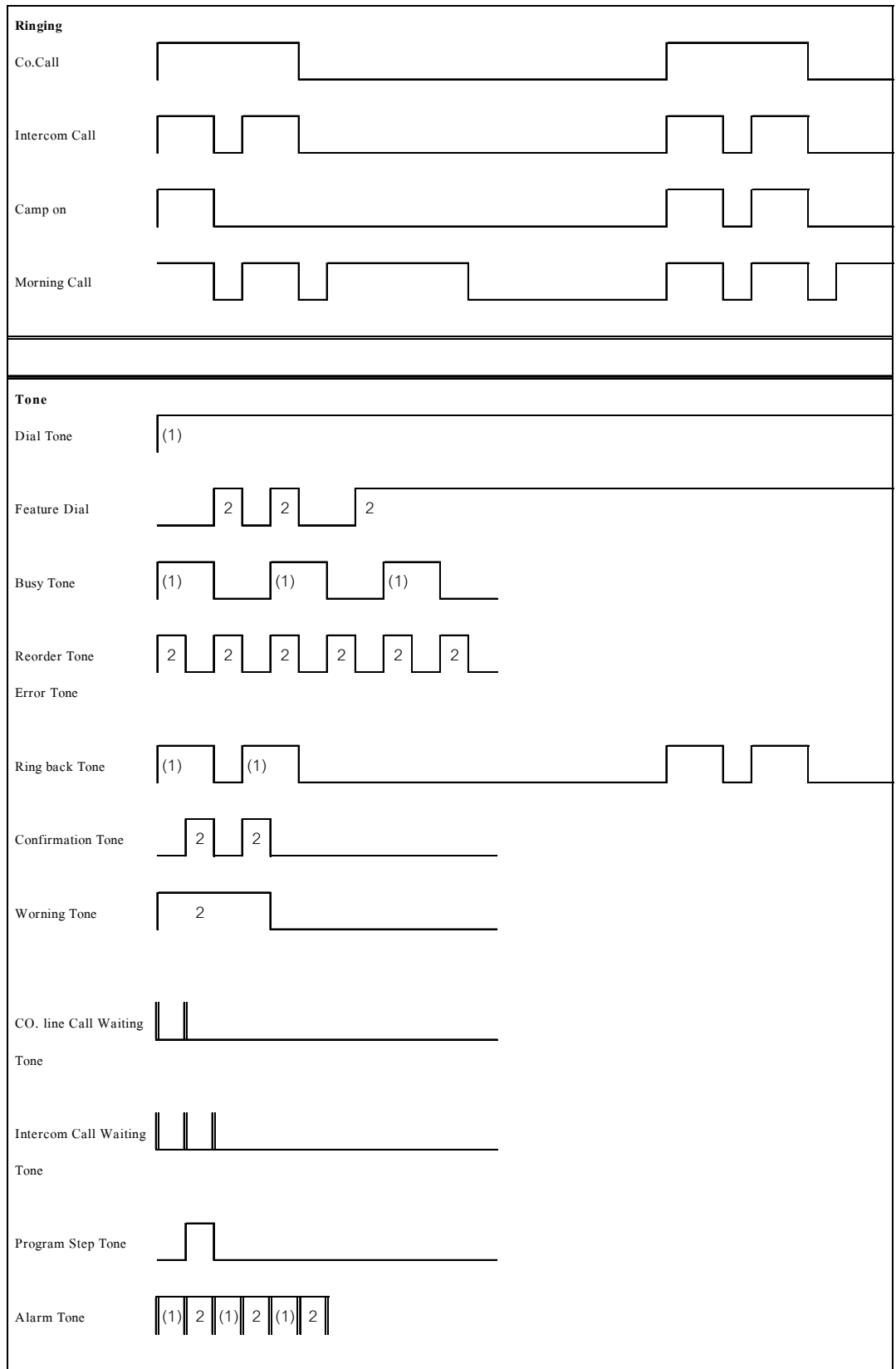



DIAMOND  ND3



JSD Series

PHONIK